

**DH010**

| | |
|-------------|--------------------|
| IP | 54 |
| Мощность | 2*6 Вт |
| Размеры, мм | 175*110*50 |
| Материал | Алюминий + Пластик |

**DH011**

| | |
|-------------|------------|
| IP | 54 |
| Мощность | 5 Вт |
| Размеры, мм | 220*130*42 |
| Материал | Алюминий |

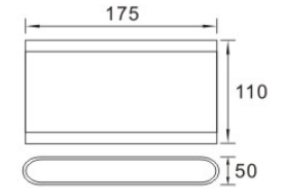

NEW НАЧАЛО АПРЕЛЯ



DH012; DH013

| | |
|-------------|---------------------------|
| IP | 54 |
| Мощность | 2*3 Вт |
| Размеры, мм | 100*100*100 / 135*115*100 |
| Материал | Алюминий |

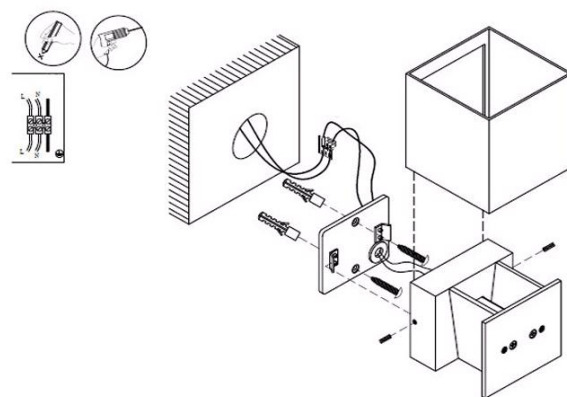

NEW НАЧАЛО АПРЕЛЯ

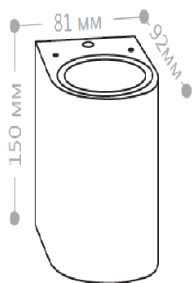
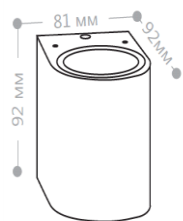

DH014; DH015

| | |
|-------------|----------------------|
| IP | 54 |
| Цоколь | Gu10 / 2*Gu10 |
| Размеры, мм | 81*92*92 / 81*150*92 |
| Материал | Алюминий |

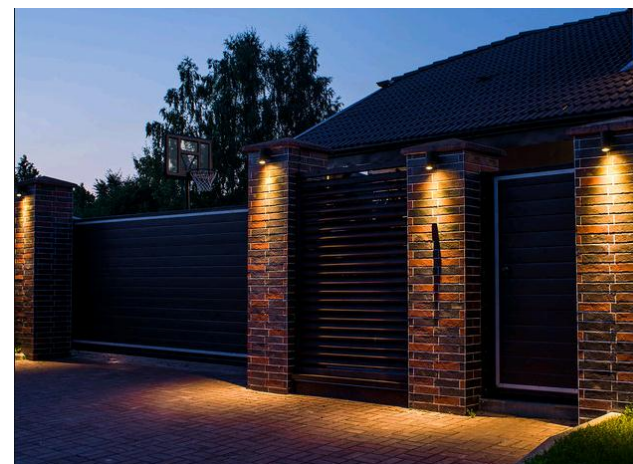

NEW НАЧАЛО АПРЕЛЯ

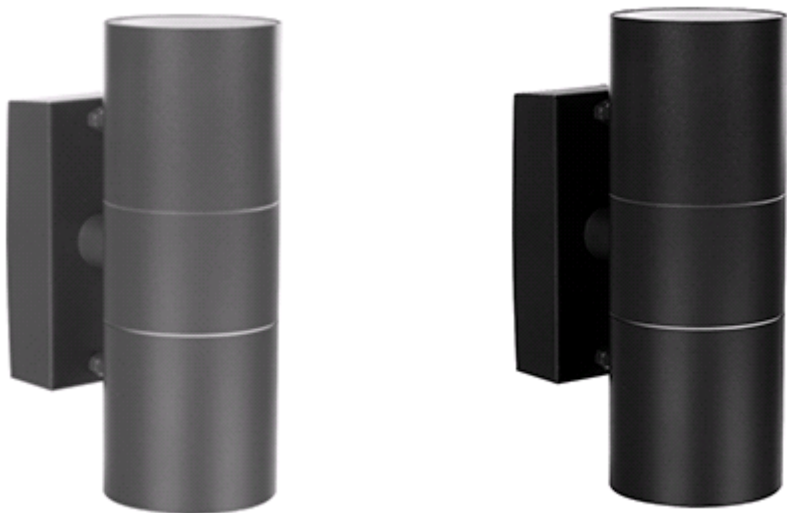

DH0704

| | |
|-------------|------------|
| IP | 54 |
| Цоколь | 2*Gu10 |
| Размеры, мм | 60*163*103 |
| Материал | Алюминий |

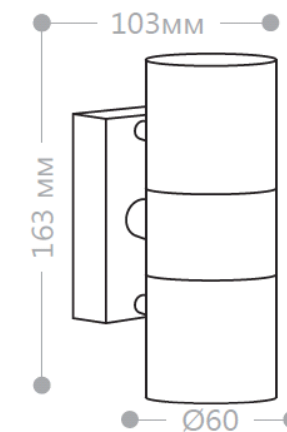

NEW НАЧАЛО АПРЕЛЯ

DN030



| | |
|-------------|--------------------|
| IP | 54 |
| Цоколь | E27 |
| Размеры, мм | 275*75 |
| Материал | Алюминий + пластик |

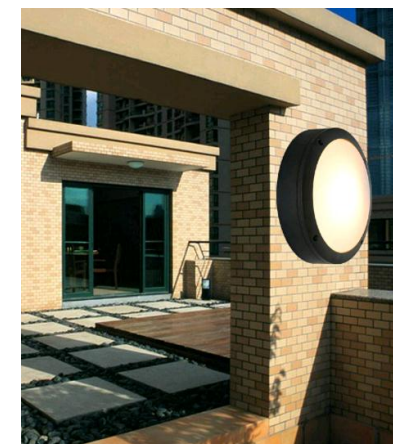
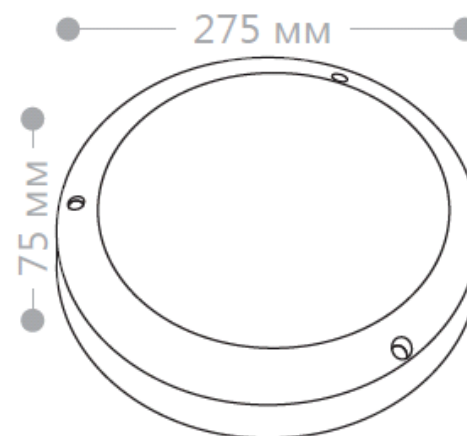

КОНЕЦ ФЕВРАЛЯ

DH020



DH019



| | |
|-------------|-------------|
| IP | 54 |
| Цоколь | GX53 |
| Размеры, мм | 140*50 |
| Материал | Нерж. сталь |

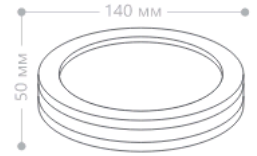
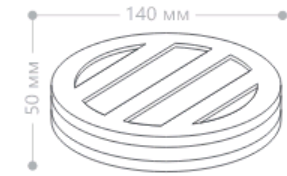

НАЧАЛО АПРЕЛЯ

DH017



DH018



| | |
|-------------|-------------|
| IP | 54 |
| Цоколь | E27 |
| Размеры, мм | 275*75 |
| Материал | Нерж. сталь |

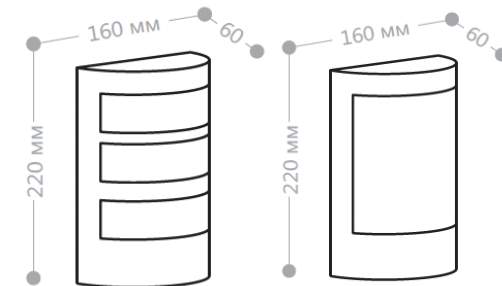

NEW НАЧАЛО АПРЕЛЯ

DH0601



DH0602



DH0603

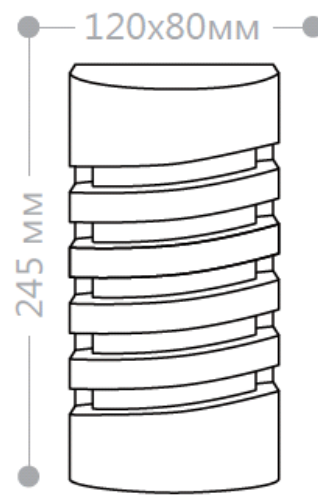
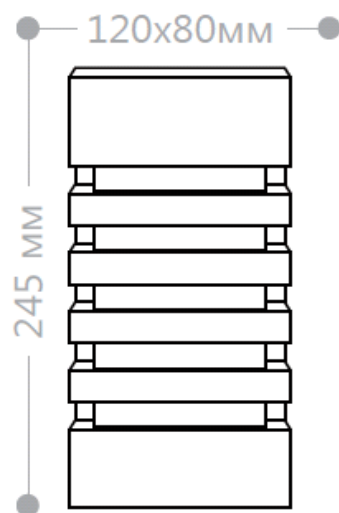
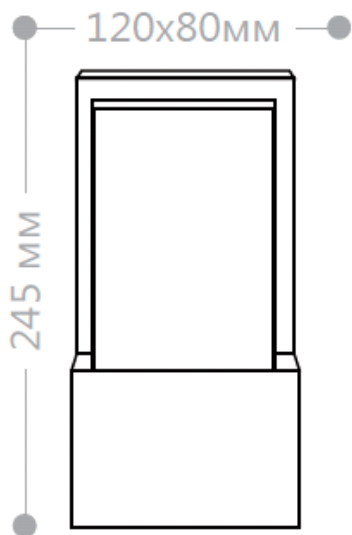

| | |
|-------------|--------------------|
| IP | 54 |
| Цоколь | E27 |
| Размеры, мм | 245*120*80 |
| Материал | Алюминий + пластик |

NEW СЕРИЯ «САНТОРИНИ». НАЧАЛО АПРЕЛЯ



PL200

| | |
|-------------|-------------------|
| IP | 44 |
| Цоколь | E27 |
| Размеры, мм | 155*105*205 |
| Материал | Алюминий + стекло |
| Цвет | Черный / белый |



НОВЫЙ ЦВЕТ СВЕЧЕНИЯ. НАЧАЛО АПРЕЛЯ



LL-886 (10W)

ЗЕЛЁНЫЙ

LL-887 (20W)

ЗЕЛЁНЫЙ

LL-888 (30W)

ЗЕЛЁНЫЙ



LL-882 (5W)

ЗЕЛЁНЫЙ



LL-883 (12W)

ЗЕЛЁНЫЙ



LL-884 (18W)

ЗЕЛЁНЫЙ



LL-885 (36W)

ЗЕЛЁНЫЙ



SP 2704 (3W)

ЗЕЛЁНЫЙ



SP 2705 (6W)

ЗЕЛЁНЫЙ



SP 2706 (12W)

ЗЕЛЁНЫЙ

IP65

85-265V/
50Hz

-35°
tc
+75°

50000

ГАРАНТИЯ
2
ГОДА

алюминий

NEW Светильники для архитектурной подсветки



LL-892

| | |
|---------------|-------------------|
| Мощность | 9W, 12W, 18W, 36W |
| Цвет свечения | RGB |
| Материал | Алюминий + стекло |
| Длина | 0,5 м; 1 м |

LD150

DMX – контроллер



IP65

85-265V/
50Hz

-35°
+75°
tc

50000

ГАРАНТИЯ
2
ГОДА

алюминий



золотой

НТУ 01-60-203

НТУ 01-60-253



молочно-белый

НТУ 01-100-350

НТУ 01-60-201

НТУ 01-60-251

НТУ 01-60-301



призма дымчатый

НТУ 02-60-205

НТУ 02-60-255



молочно-белый

НБУ 01-60-200

НБУ 01-60-250

NEW

- IP54
- Плафон светильника - ПММА (антивандальный)
- Патрон E27
- от -60 до +40 °С
- Ø 200 мм ; Ø 250 мм; Ø 300 мм; Ø 350 мм

Опора металлическая

Высота: 0,6 м; 1,2 м; 1,8 м

ОМ 0,6

ОМ 1,2

ОМ 1,8



NEW

Накладные светильники для сферы ЖКХ

Feron

IP54
220V, 60Вт, E27

- Диапазон рабочих температур от +1 до+130
- Влагонепроницаемый корпус
- Удобный и быстрый монтаж



НБ0 03-60-011



НБ0 03-60-021



НБ0 04-60-011



НБ0 04-60-021



НБ0 03-60-012



НБ0 03-60-022



НБ0 04-60-012



НБ0 04-60-022

Пушка классика пластиковая.

NEW

- IP44
- Патрон E27
- Мощность источника света до 60Вт (LED, КЛ, INC лампы)
- Рассеиватель: стекло
- Материал корпуса - пластик
- Широкий диапазон рабочих температур от -60 до +40°C



НБУ 04-60-001
350*205мм
вверх/вниз

НБУ 06-60-001
350*205мм
вверх/вниз



НСУ 04-60-001
670*146мм
подвесной



НСУ 06-60-001
670*190мм
подвесной

NEW АПРЕЛЬ 2018

Светодиодный светильник с ИК датчиком движения

Альтернатива AL5055



AL5059

Светильник предназначен для использования в подсобных помещениях и коридорах где освещённость поддерживается не более 30Lux



ИК-датчик

Освещённость $\leq 30\text{Lux}$,
Расстояние обнаружения 4-6м,
Время задержки 40 сек,
Угол обнаружения 110гр.

18W/ 32W

6500K

1170Lm / 2340Lm

592*75*34mm/1192*75*3 mm

штампованная сталь/пластик

IP20

160-
260v



Ra
>80

Кп
<5%



все необходимые
крепежи входят в
комплект светильников

NEW

Светодиодные светильники

SAFFIT

НАЧАЛО МАРТА



SLL5054

IP20

18W/ 36W
4500K, 6500K
1170Lm / 2340Lm
штампованная сталь/пластик



SLL5067

IP65

16W, 32W
4500K, 6400K
1170Lm, 2340Lm
поликарбонат