

Uniel®



КАТАЛОГ ПРОДУКЦИИ №16 / 2014

СВЕТ НОВЫХ ТЕХНОЛОГИЙ
LIGHT OF NEW TECHNOLOGY

Содержание

Контроль качества продукции.....	5
Значения пиктограмм на упаковках продукции Uniel.....	6

1. СВЕТОДИОДНАЯ ПРОДУКЦИЯ 8

Светодиодные панели	10
Встраиваемые светильники ULP	12
Подвесные/Накладные светодиодные панели	16
Диммируемые светодиодные панели	22
Светодиодные панели Multicolor	24
Светодиодные прожекторы.....	26
Светодиодные прожекторы с датчиком движения	31
Светодиодные антивандальные светильники для ЖКХ	35
Светодиодные антивандальные светильники «Медуза» и «Мобула».....	36
Светодиодные антивандальные светильники «Наутилус»	39
Светодиодные пылевлагозащищённые линейные светильники	41
Светодиодные пылевлагозащищённые линейные светильники «Мурена».....	42
Светодиодные пылевлагозащищённые линейные светильники «Ангилья».....	46
Светодиодные пылевлагозащищённые светильники	50
Светодиодные пылевлагозащищённые светильники (в металлическом корпусе).....	50
Светодиодные пылевлагозащищённые светильники (в пластиковом корпусе).....	52
Промышленный свет	54
Светодиодные уличные светильники	54
Сверхмощные светодиодные прожекторы.....	56
Промышленные светодиодные светильники.....	58
Купольные светодиодные светильники с подвесным креплением.....	60
Светодиодные ленты	62
Светодиодные ленты сетевого напряжения 220 В	64
Светодиодные ленты для помещений	66
Светодиодные герметичные ленты.....	70
Светодиодные ленты «Готовые решения».....	74
Аксессуары для светодиодных лент и модулей.....	76
Профили алюминиевые для светодиодных лент.....	78
Источники питания для светодиодов	82
Источники питания для светодиодных лент и модулей / с вилкой и кабелем	83
Блок питания для светодиодных светильников	84
Блок питания для светодиодных светильников, встраиваемых в пол	85
Источники питания для светодиодных лент и модулей / пластиковые	86
Источники питания для светодиодных лент и модулей / металлические.....	87
Источники питания для светодиодных лент и модулей / влагозащищённые.....	88
LED контроллеры с пультом ДУ.....	90
LED-контроллеры RGB с пультом ДУ	92
LED-контроллеры DIM с пультом ДУ	94
LED-контроллеры СТВ с пультом ДУ.....	96
Профессиональное интерьерное светодиодное освещение.....	98
Трековые светильники	100
Светильники направленного света с регулируемым углом светового потока	104
Светильники направленного света с нерегулируемым углом светового потока.....	107
Интерьерные светодиодные светильники	110
Светодиодные встраиваемые светильники.....	110
Светодиодные встраиваемые светильники для подсветки потолков и мебели.....	112
Светодиодные встраиваемые светильники для подсветки пола	120
Светодиодные накладные светильники.....	122
Светодиодные светильники с датчиками.....	125
Светодиодный светильник-полка.....	130
Светодиодная подсветка для стеклянных полок.....	132
Интерьерные светодиодные светильники — «Готовые решения».....	134
Настенные гибкие светодиодные светильники.....	138
Поворотные светодиодные светильники для интерьерного освещения	140
Линейные светодиодные светильники	142
Аксессуары для светодиодных светильников	144
Светодиодные потолочные светильники	146
Светодиодные офисные светильники	146
Светильники для торгового и интерьерного освещения	150

Содержание

2. СВЕТИЛЬНИКИ 154

Садово-парковые светильники	156
Потолочные светильники	162
Светильники GX53 / Серия FT	162
Светильники GX53 / Серия H	163
Светильники GX53 / Серия H5-IP54	164
Светильники GX70 / Серия H	165
Люминесцентные светильники	166
Светильники с лампой T4	166
Светильники с лампой T5	167
Светильники с лампой T8 ULL-06	168
Светильники с лампой T8 ULL-08	169
Аккумуляторные светильники	170
Галогенные прожекторы	172
Влагозащищённые светильники	174

3. УМНЫЙ ДОМ (SMART HOME) 176

Модули управления	178
Модули управления освещением	180
Модули управления освещением / Диммеры	182
Модули управления автоматикой	184
Блоки питания для управляющих модулей	186
Дополнительный преобразователь для модулей управления	187
Пульты управления световыми приборами	188
Пульты управления световыми приборами «Готовое решение»	188
Пульты дистанционного управления световыми приборами	190
Сенсорные диммеры	191
Датчики	192
Электронные датчики движения для автоматического включения света	192
Фотосенсоры для автоматического включения света	196
Реле напряжения	197
Устройство защитного отключения	198

4. СТАБИЛИЗАТОРЫ И ИБП 200

Релейные стабилизаторы напряжения	202
Горизонтальные релейные стабилизаторы напряжения с гальванической развязкой	204
Вертикальные релейные стабилизаторы напряжения с гальванической развязкой	207
Настенные релейные стабилизаторы напряжения	210
Стабилизаторы напряжения настольные / Серия Desktop Premium	214
Стабилизаторы напряжения настольные / Серия Workstation	216
Стабилизаторы напряжения настольные / Серия Functional	218
Стабилизаторы напряжения интерьерные / Серия Interior	220
Автоматический трёхфазный блокиратор с функцией АВР	222
Лабораторные автотрансформаторы (ЛАТР)	224
Источники бесперебойного питания (ИБП)	226
ИБП резервный U-RUPS-600-1200CB / Серия Classic	228
ИБП резервный U-RUPS-500-1500VA / Серия Standard	230
ИБП интерактивный U-IUPS-700-2000UC / Серия Universal Premium	232

5. ЭЛЕКТРОУСТАНОВОЧНОЕ ОБОРУДОВАНИЕ 234

Звонки	236
Беспроводные звонки	236
Звонки электронные 220 В	241
Электронные трансформаторы	242
Электронные трансформаторы для галогенных ламп на 12 В	243
Блоки защиты	244
Блоки защиты галогенных ламп	244
Патроны для ламп	245
Патроны-переходники	246
Разветвители и переходники сетевые	248
Разветвители и переходники сетевые / Серия Standard	248
Универсальные сетевые переходники	250
Универсальный сетевой переходник + USB	251
Универсальный сетевой переходник	253

Содержание

Удлинитель	254
Удлинитель бытовые / Серия Standard	254
Удлинитель бытовые с выключателем / Серия Standard	256
Удлинитель садовые / Серия Premium	258
Удлинитель садовые / Серия Standard	260
Защитный короб для электрических соединений	263
Сетевые фильтры	265
Сетевые фильтры Energy / Серия Standard	266
Сетевой фильтр Multifunctional / Серия Standard	268
6. ИЗДЕЛИЯ ДЛЯ ЭЛЕКТРОМОНТАЖА	270
Хомуты, скобы, СИЗы	272
Изоляционная лента	284
7. ИСТОЧНИКИ СВЕТА	286
Светодиодные лампы	288
Серия Palazzo	290
Серия Palazzo Dimmable	296
Серия Merli	300
Серия Crystal	304
Серия Crystal Dimmable	306
Серия Aluminium Smile	308
Серия Flower	314
Светодиодные лампы JCD 220 В и JC 12 В (замена капсульных галогенных ламп)	318
Светодиодные лампы точечного света замена галогенных ламп GU10, GU5.3 и GU4)	321
Светодиодные лампы GX	324
Светодиодные декоративные лампы-глобы / Серия Decor	326
Светодиодные лампы высокой мощности серии Prom	327
Светодиодные лампы высокой мощности серии Venturo	328
Галогенные лампы	331
Декоративные энергосберегающие галогенные лампы	332
Линейные галогенные лампы	336
Галогенные капсульные лампы	337
Галогенные лампы точечного света	339
Ксеноновые лампы	340
Металлогалогенные лампы	342
Компактные люминесцентные лампы	344
Спиральные лампы	346
Полуспиральные лампы	350
Декоративные лампы	353
Рефлекторы	360
Лампы для потолочных светильников	362
Лампы точечного света	364
Диммируемые лампы	366
Ультрафиолетовые лампы	367
Линейные лампы	368
Лампы высокой мощности	370
Лампы для прожекторов	374
Лампы накаливания	376
Люминесцентные лампы	378
8. КЛИМАТИЧЕСКОЕ ОБОРУДОВАНИЕ	380
Напольные кондиционеры	382
Керамические обогреватели	383
Электрические тепловые пушки	384
Серия Outdoor	384
Серия Portable	385
ПРИЛОЖЕНИЕ	386
Рекламная поддержка партнёров	386

Уважаемые дамы и господа!

Представляем вашему вниманию новый каталог торговой марки Uniel, с наиболее актуальной на сегодняшний день продукцией в сфере инновационного и энергосберегающего освещения.

Торговая марка Uniel — это товары основных категорий в сферах энергосберегающего освещения, электротехники и светотехники для промышленных и индивидуальных потребителей, а именно:

- источники света — светодиодные лампы, компактные люминесцентные энергосберегающие лампы, галогенные и другие лампы;
- светодиодная продукция — промышленные, офисные и потолочные светильники, светильники для ЖКХ, интерьерное профессиональное и потребительское освещение, прожекторы и светодиодные ленты, настольные светильники;
- светильники — садово-парковые, люминесцентные, влагозащищенные, галогенные прожекторы, ночники, фонари;
- направление «Умный дом» — датчики движения, фотосенсоры, системы управления, пульты управления светом, сенсорные диммеры;
- электроустановочное оборудование — трансформаторы, стабилизаторы напряжения, источники бесперебойного питания, патроны, переходники, звонки;
- климатическое оборудование — кондиционеры, тепловые пушки и керамические обогреватели.

Дистрибьюторская сеть охватывает все крупнейшие города России и стран СНГ, а также страны Западной и Восточной Европы.

Контроль при производстве продукции Uniel позволяет гарантировать высокое качество изделий и использование при их изготовлении только лучших из современных комплектующих и материалов.

Энергосберегающие светодиодные и люминесцентные лампы торговой марки Uniel — продукт новейших технологий, воплощенных в высококачественных и надёжных электротехнических изделиях, которые прослужат долго.

Использование ламп Uniel позволит значительно сократить расходы на освещение, при этом, не ухудшая его качество и не причиняя вреда здоровью человека и окружающей среде.

Все источники света торговой марки Uniel полностью соответствуют требованиям Постановления Правительства Российской Федерации от 20 июня 2011 г. № 602 г. Москва.

Компактные люминесцентные лампы торговой марки UNIEL — это видимые преимущества:

- экономия электроэнергии до 85%;
- срок службы до 12 раз дольше обычных ламп накаливания;
- колба лампы имеет защитное покрытие, препятствующее ультрафиолетовому излучению;

- отсутствие ртути в опасном для окружающей среды состоянии: применение технологии амальгамной дозировки, помимо безопасности, обеспечивает более стабильный световой поток;
- применение специальных микрокомпонентов smd, pcb (в том числе машинной пайки), что позволяет уменьшить размеры лампы и повысить срок её службы;
- часть продукции соответствует требованиям ROHS (директива, ограничивающая содержание вредных веществ, принятая Европейским Союзом);
- применение РТС-термистора, осуществляющего «плавный старт» лампы, что позволяет производить большее количество включений-выключений лампы;
- применение ЕМС-системы подавления электромагнитных помех позволяет использовать лампы в сетях с чувствительными электронными приборами;
- применение при производстве порошкового люминофора, более безвредного для окружающей среды в силу повышенной инертности своего состава;
- ровный, комфортный для глаз, естественный свет;
- современный дизайн на любой вкус;
- различные цвета, формы и размеры;
- инновационная товарная упаковка с узнаваемым современным дизайном и эргономичной конструкцией;
- соответствие упаковки требованиям Торговой инспекции и Закона о защите прав потребителей;
- наличие на упаковке всей необходимой для конечного потребителя информации об основных потребительских свойствах товара, стране производства, компании-производителе, правилах безопасного использования;
- размещение заказов на заводах, работающих со всемирно известными брендами и обеспечивающих наилучшее качество продукции;
- наличие CE — сертификатов, подтвержденных аккредитованными TUV-лабораториями, и сертификатов РосТест на всю продукцию марки Uniel;
- чёткое исполнение обязательств по приёму и замене брака;
- четырёхступенчатая система контроля качества каждой выпускаемой партии продукции представителями компании Uniel Lightings Industrial Co. Ltd на соответствие заявленным товарным характеристикам.

Преимущества светодиодных ламп Uniel:

- высокие показатели светового потока;
- экономия электроэнергии 90%;
- использование при производстве ламп только высококачественных, тщательно отобранных комплектующих;
- отсутствие ультрафиолетового и инфракрасного излучения;
- экологическая безопасность — не содержат тяжёлых металлов и ртути;
- отсутствие нагрева в процессе эксплуатации;
- расширенная линейка моделей ламп, современный дизайн;
- длительный срок службы до 50 000 часов.

Uniel — СВЕТ НОВЫХ ТЕХНОЛОГИЙ

Uniel Lighting Industrial Co Ltd — крупный производитель источников света и светотехнической продукции. Ассортимент торговой марки Uniel тщательно проработан и отобран с собственной фабрики и наиболее известных производителей светотехнической продукции в Китае. За счёт больших объёмов и долгосрочно выстроенных отношений с крупнейшими производителями мы можем предложить конкурентоспособные цены и стабильно высокое качество ламп.

Мы тщательно контролируем все этапы производства и уделяем особенное внимание финальному качеству произведённой продукции.

Наличие собственной лаборатории позволяет нам обеспечивать первоклассное качество предлагаемой продукции. Лаборатория оснащена восемнадцатью комплексами высокоточного оборудования для тестирования функциональности и безопасности разнообразных источников света. Основными параметрами тестирования являются световой поток, интенсивность освещения, мощность, напряжение, ток, цветовая температура, цветовые координаты, цветопередача, срок службы и т. д. Также имеется специальная программа испытаний для светодиодных ламп. Мы продолжаем развивать лабораторию в соответствии с Международным стандартом системы управления качеством.

Торговая марка Uniel сегодня — это сплочённая команда опытных профессиональных сотрудников. Мы всегда готовы помочь нашим клиентам, которым мы гарантируем долгосрочные и надёжные деловые взаимоотношения.

В соответствии с меняющимися потребностями наших клиентов мы совершенствуем качество, технологии, дизайн и весь комплекс предоставляемых услуг.

Свет Новых Технологий — вместе с Uniel.



Вверху. Сфера для измерения светимости и прочих электрических и оптических параметров ламп.



Слева. Камера для испытания ламп в разных климатических условиях (до -80°C и 100% влажности).

Внизу. Камера для проверки пластика на горючесть.



Промежуточный контроль качества сборки компонентов.



Испытательная линия для проверки работы ламп при разных режимах электропитания (так называемая «aging line»).



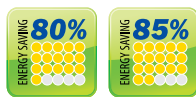

Экономия энергии до 85%.



Допускается вкручивать или выкручивать лампу, только держа ее за пластмассовый цоколь.



Область применения ламп — светильники в помещениях, настольные светильники, герметично закрытые уличные светильники.



Лампы нельзя использовать в цепях с датчиками, в цепях с регуляторами напряжения (диммерами), под открытым небом.



Лампы можно использовать в цепях с датчиками и в цепях с регуляторами напряжения (диммерами).



Лампы работают при пониженном и повышенном напряжении в указанном диапазоне.



Срок службы энергосберегающей лампы в 8–12 раз превышает срок службы обычной лампы накаливания.



Срок службы галогенной лампы в 2–3 раза превышает срок службы обычной лампы накаливания.



Комфортный для глаз свет без мерцания.



Лампы SuperLux потребляют до 30% меньше электроэнергии, чем обычные энергосберегающие лампы, благодаря использованию оригинального люминофора и специальной технологии.



Энергосберегающая лампа выделяет при работе в 5 раз меньше тепла, чем обычная лампа накаливания.



Комбинация из трех типов люминофора обеспечивает приятный, естественный свет.



Используется электронная система адаптивного зажигания, т.е. медленного набора мощности свечения, что увеличивает срок службы лампы. При этом с самого начала лампа даёт достаточно света.



Колба лампы имеет защитное покрытие, препятствующее ультрафиолетовому излучению.



Применена специальная технология, позволяющая добиться максимальной яркости при минимальном размере.



Стекло энергосберегающей лампы не содержит свинца.



Не содержат ртути в опасном для окружающей среды состоянии.



Максимальное содержание ртути.

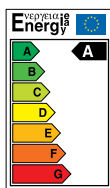

Коэффициент класса энергии с наиболее высоким уровнем КПД (коэффициент полезного действия). Чем больше буквенное обозначение («А» — самый высокий уровень, «В» — уровень ниже и т.д.), тем выше КПД у изделия. Если коэффициент больше или равен мощности лампы в Ваттах — это коэффициент класса «А». Классы от «А» до «С» считаются очень экономичными.



Применяются специальные микрокомпоненты, в том числе машинной пайки, что позволяет уменьшить размеры лампы при повышении срока службы.



Соответствует требованиям ROHS (англ. Restrictions of Hazardous Substances).



Лампы не создают электромагнитных помех другим радиоэлектронным устройствам (медицинским приборам, высокоточной измерительной аппаратуре, телерадиоаппаратуре и т.п.).



UVC (коротковолновое ультрафиолетовое излучение) отсутствует.



Значения длинно- и средневолнового ультрафиолетового излучения UVA+UVB=0,2 mW/klm, это в 10 раз меньше максимально допустимых значений.



Перед началом эксплуатации внимательно изучить инструкцию.



Работа только с подходящим механизмом управления.



Лампы с ограничением рабочих положений — горизонтальное $\pm 45^\circ$.



Лампы без ограничений рабочих положений.



Во время работы колба лампы сильно нагревается.



Замена лампы должна производиться при отключенном питании электросети. Отсоединять электропитание перед заменой ламп.



При поврежденной внешней колбе использование лампы не допускается.



Для снятия и установки используйте подходящие перчатки.





1

Светодиодная продукция

Светодиодные панели

Светодиодные прожекторы

Светодиодные антивандальные светильники для ЖКХ

Светодиодные пылевлагозащищённые линейные светильники

Светодиодные пылевлагозащищённые светильники

Промышленный свет

Светодиодные ленты

Источники питания для светодиодов

LED контроллеры с пультом ДУ

Профессиональное интерьерное светодиодное освещение

Интерьерные светодиодные светильники

Светодиодные потолочные светильники

СВЕТОДИОДНЫЕ ПАНЕЛИ

Светодиодное освещение с каждым днём становится все более популярным и все более востребованным.

Светодиодные встраиваемые светильники и панели в последнее время составляют серьезную конкуренцию традиционно используемым источникам света как в коммерческих, так и в жилых помещениях.



ГЛАВНЫЕ ОСОБЕННОСТИ СВЕТОДИОДНЫХ ПАНЕЛЕЙ:

Ультратонкие

Светодиодные встраиваемые светильники и панели Uniel имеют толщину от 10 до 16 мм, что позволяет при их установке уменьшить минимальное технологическое расстояние, требуемое для монтажа подвесных потолков. Ультратонкие светодиодные светильники и панели особенно рекомендуются к установке в помещениях с низкими потолками, так как позволяют уменьшить потери пространства и визуально увеличивают объем помещений.

Простота подключения

Светодиодные панели Uniel не требуют дополнительного пускового оборудования — панели подключаются напрямую к электросети 220 В. Все необходимые крепежные элементы, провода, и источник питания поставляются в комплекте.

Электро- и пожаробезопасность

Светодиодные светильники и панели Uniel поставляются в комплекте со стабилизированным источником питания, имеющим широкий диапазон работы от 110 до 240 В.

Отсутствие нагрева и долгий срок службы

Срок службы светодиодных панелей ULP до 50 000 часов. Светодиодные светильники и панели Uniel имеют правильно рассчитанный тепловой баланс, при котором не допускается перегрев светодиодов. Это очень важно, поскольку при чрезмерном нагреве светодиода резко усиливается деградация кристалла светодиода, и, как следствие, уменьшается световой поток, изменяется цветность и сокращается срок службы. При выходе из строя одного светодиода, светодиодная панель Uniel продолжит работать, причем без нарушения равномерности освещения.



Экологическая безопасность

Светодиодные светильники и панели Uniel не дают инфракрасного и ультрафиолетового излучения. Это свойство имеет большое значение там, где необходимо обеспечить сохранность освещаемых предметов (освещение картин, фотографий, старинных предметов). Также светодиодные светильники и панели не содержат тяжёлых металлов и ртути и не потребуют специальной утилизации по истечении срока службы.

Высокий световой поток

Светодиодные светильники и панели Uniel значительно превосходят по экономической целесообразности светильники с галогенными и обычными лампами накаливания, а также растровые светильники с разрядными лампами. Световой поток светодиодных светильников и панелей Uniel выше, чем у светильников с люминесцентными и энергосберегающими лампами большей мощности.

Корпус светильника 1 изготовлен из прочного алюминиевого сплава, прекрасно отводящего тепло, благодаря своим физическим свойствам. По его периметру расположены **светодиоды 2**, излучающие свет в торцы **светопроводящей линзы 3** с лазерными насечками. **Светоотражающая пленка 4**, расположенная за линзой, перераспределяет излучаемый светодиодами поток света перпендикулярно вниз. Дополнительный **рассеиватель 5** обеспечивает равномерное распределение светового потока по всей поверхности светильника. Наружная поверхность светильника выполнена из легкого и отлично пропускающего свет материала — полиметилметакрилата (PMMA).

Отсутствие мерцания, ярких бликов и пятен

Равномерный мягкий свет по всей поверхности светодиодных светильников и панелей Uniel и отсутствие мерцания не создают нагрузки на зрение, не вызывают чувства усталости и помогают сохранять концентрацию внимания.

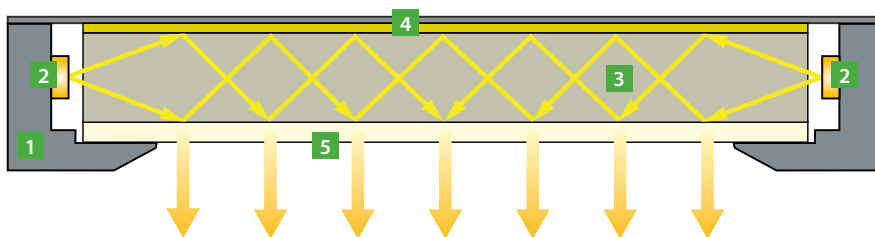

РАВНОМЕРНОЕ СВЕЧЕНИЕ ПО ВСЕЙ ПОВЕРХНОСТИ СВЕТИЛЬНИКА

Все модели имеют 2 варианта цвета рамки:

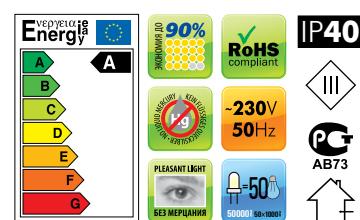

ВСТРАИВАЕМЫЕ СВЕТИЛЬНИКИ ULP

Встраиваемые светодиодные светильники серий ULP-R и ULP-2020 предназначены для внутреннего освещения жилых и общественных помещений, а также для локальной подсветки мебели, ниш и т. п.

Установка данных светильников осуществляется с помощью врезного монтажа в горизонтальные и вертикальные поверхности.



ПРЕИМУЩЕСТВА

- Универсальное рабочее положение.
- Ровный свет по всей поверхности светильника.
- Отсутствие бликов, ярких пятен и мерцания.
- Не нагревается в процессе эксплуатации.
- Отсутствие ультрафиолетового и инфракрасного излучения.
- Экологическая безопасность — не содержат тяжёлых металлов и ртути.
- Корпус из алюминиевого сплава.
- Встраиваемый драйвер в комплекте.

Комплект поставки:



Источник питания

СХЕМА УСТАНОВКИ

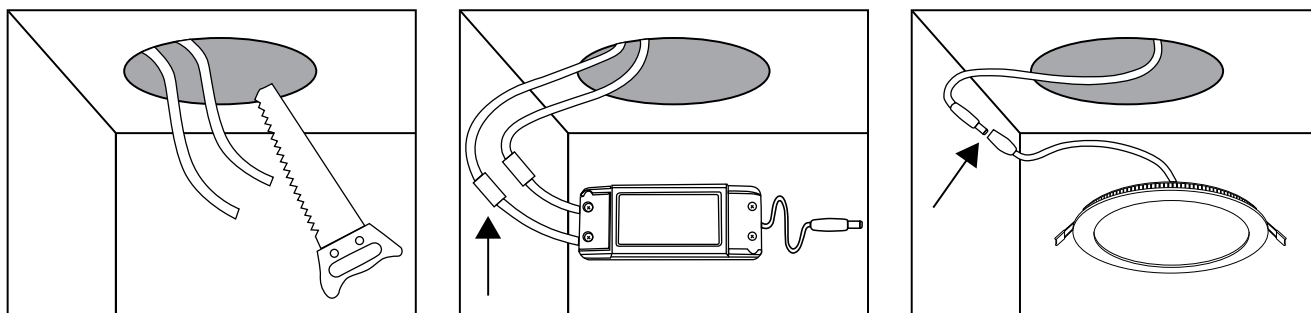

АССОРТИМЕНТ

Круглые

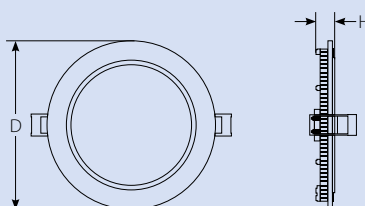

Наименование	Мощность	Цветовая температура	Свет	Габаритные размеры (DxH)	Диаметр установочного отверстия	Рабочее напряжение	Входное напряжение	Частота	Световой поток	Срок службы	Класс энергопотребления	IP	Тип индивидуальной упаковки	Транспортная упаковка
	Вт	К												
ULP-R120-06/WW	6	3000	тёплый белый	120x13	116	35~60	110-240	50	300	50 000	A	40	картон	20
ULP-R120-06/NW	6	4500	белый	120x13	116	35~60	110-240	50	360	50 000	A	40	картон	20
ULP-R120-06/DW	6	6500	дневной	120x13	116	35~60	110-240	50	420	50 000	A	40	картон	20
ULP-R150-07/WW	7	3000	тёплый белый	150x13	138	35~60	110-240	50	320	50 000	A	40	картон	20
ULP-R150-07/NW	7	4500	белый	150x13	138	35~60	110-240	50	450	50 000	A	40	картон	20
ULP-R150-07/DW	7	6500	дневной	150x13	138	35~60	110-240	50	500	50 000	A	40	картон	20
ULP-R180-10/WW	10	3000	тёплый белый	180x16	170	15~22	110-240	50	600	50 000	A	40	картон	20
ULP-R180-10/NW	10	4500	белый	180x16	170	15~22	110-240	50	650	50 000	A	40	картон	20
ULP-R180-10/DW	10	6500	дневной	180x16	170	15~22	110-240	50	700	50 000	A	40	картон	20
ULP-R240-18/WW	18	3000	тёплый белый	240x16	230	35~42	110-240	50	950	50 000	A	40	картон	20
ULP-R240-18/NW	18	4500	белый	240x16	230	35~42	110-240	50	995	50 000	A	40	картон	20
ULP-R240-18/DW	18	6500	дневной	240x16	230	35~42	110-240	50	1100	50 000	A	40	картон	20

Прямоугольные

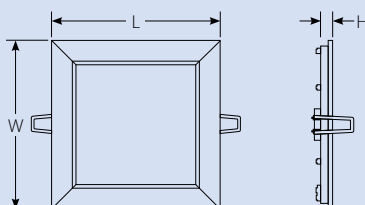

Наименование	Мощность	Цветовая температура	Свет	Габаритные размеры (LxWxH)	Размеры установочного отверстия	Рабочее напряжение	Входное напряжение	Частота	Световой поток	Срок службы	Класс энергопотребления	IP	Тип индивидуальной упаковки	Транспортная упаковка
	Вт	К												
ULP-2020-12/WW	12	3000	тёплый белый	210x210x13	200x200	15~22	110-240	50	650	50 000	A	40	картон	20
ULP-2020-12/NW	12	4500	белый	210x210x13	200x200	15~22	110-240	50	750	50 000	A	40	картон	20
ULP-2020-12/DW	12	6500	дневной	210x210x13	200x200	15~22	110-240	50	850	50 000	A	40	картон	20

СВЕТОТЕХНИЧЕСКИЕ ХАРАКТЕРИСТИКИ

ULP-R120-6



График освещенности



ULP-R150-7

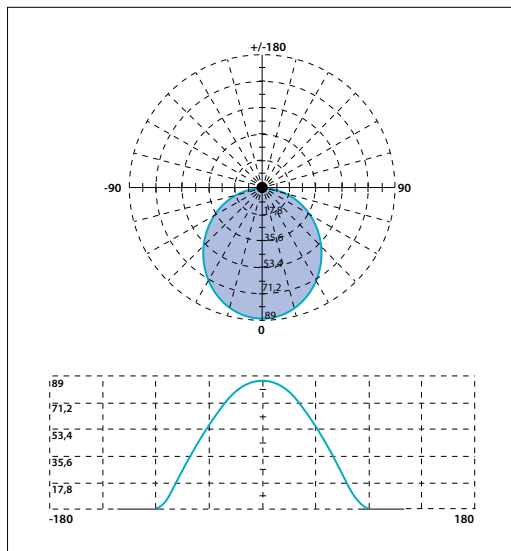
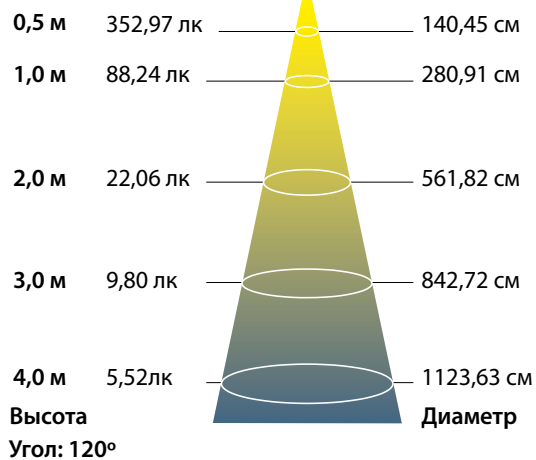

График освещенности



ULP-R180-10

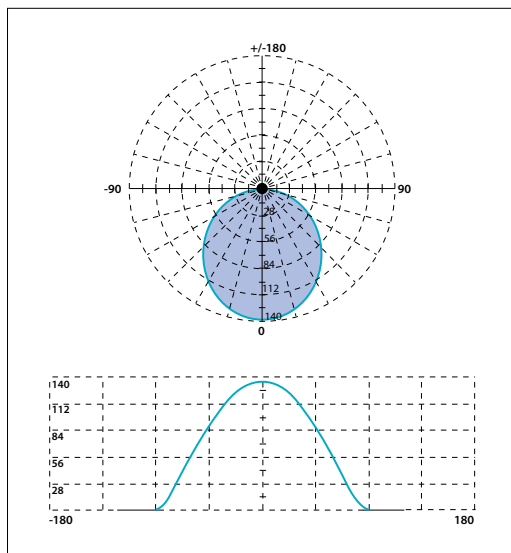
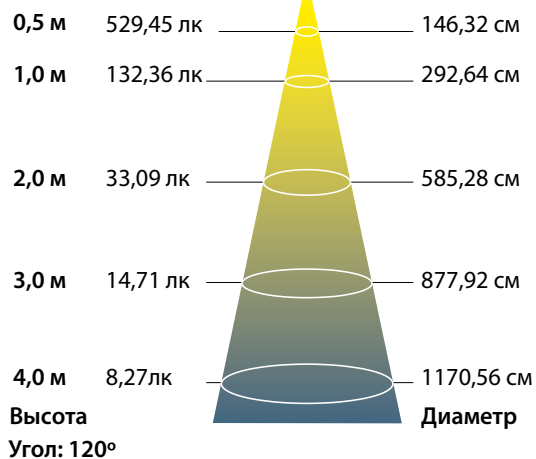

График освещенности



ULP-R240-18

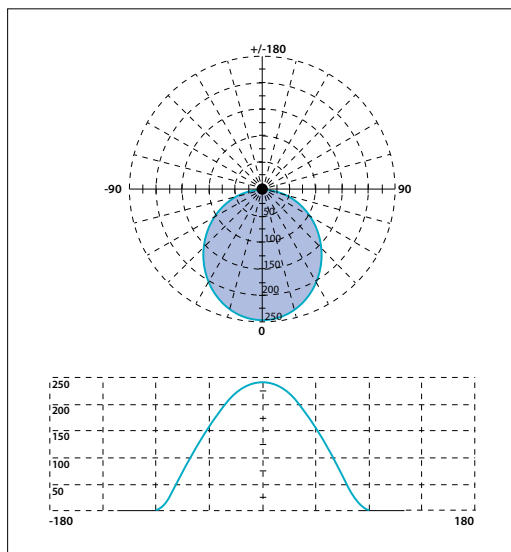
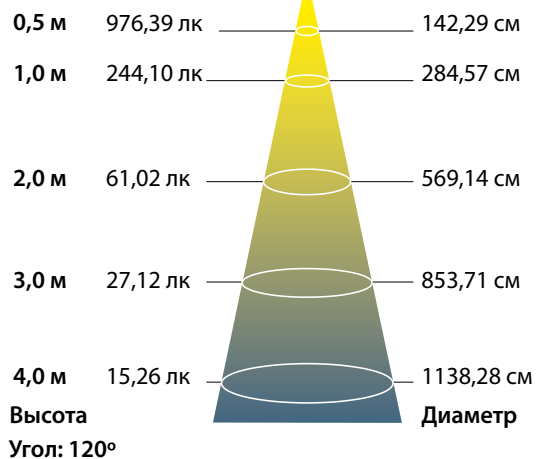
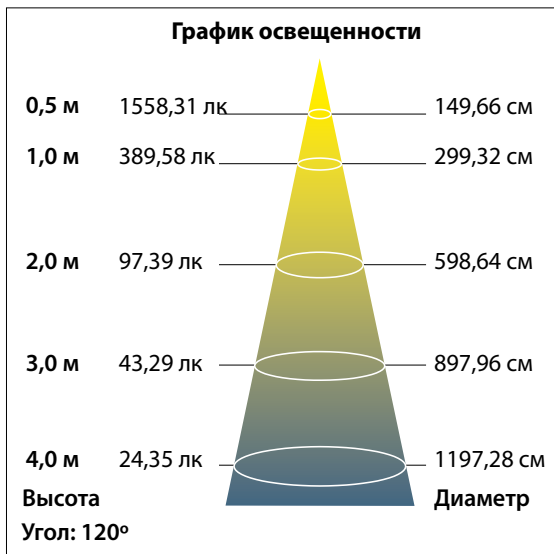
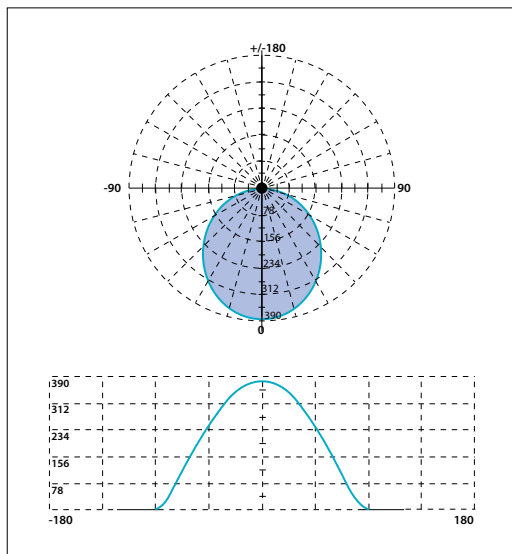

ULP-2020-12

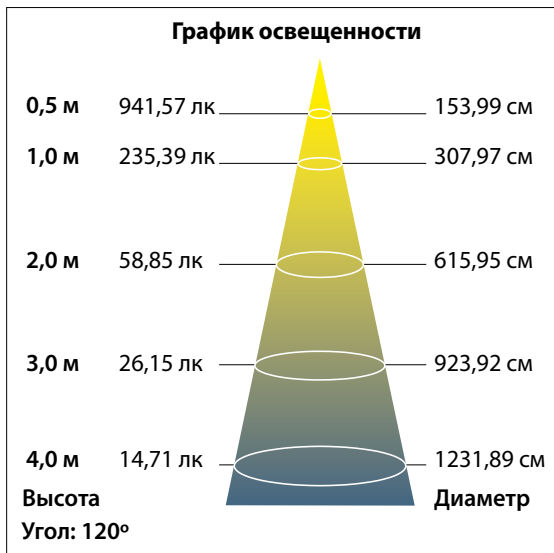
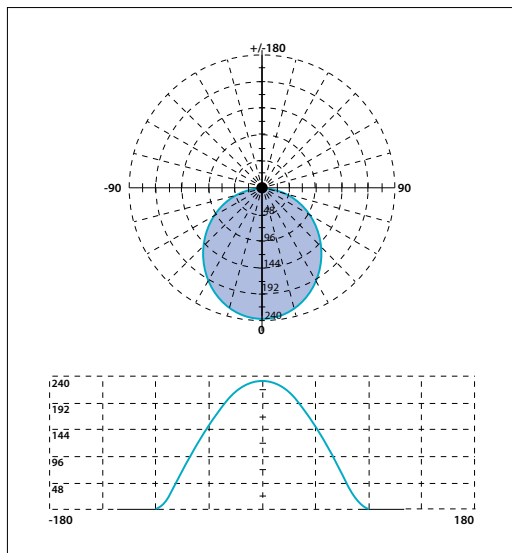

ПОДВЕСНЫЕ/НАКЛАДНЫЕ СВЕТОДИОДНЫЕ ПАНЕЛИ

Подвесные/накладные светодиодные панели предназначены для внутреннего освещения жилых и общественных помещений.

Установка подвесных светильников осуществляется на вертикальные и горизонтальные поверхности с помощью декоративных нитей-строп.

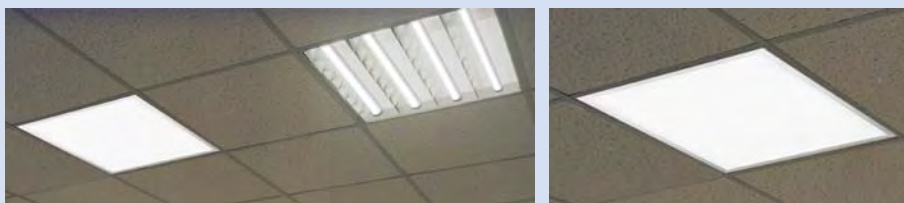
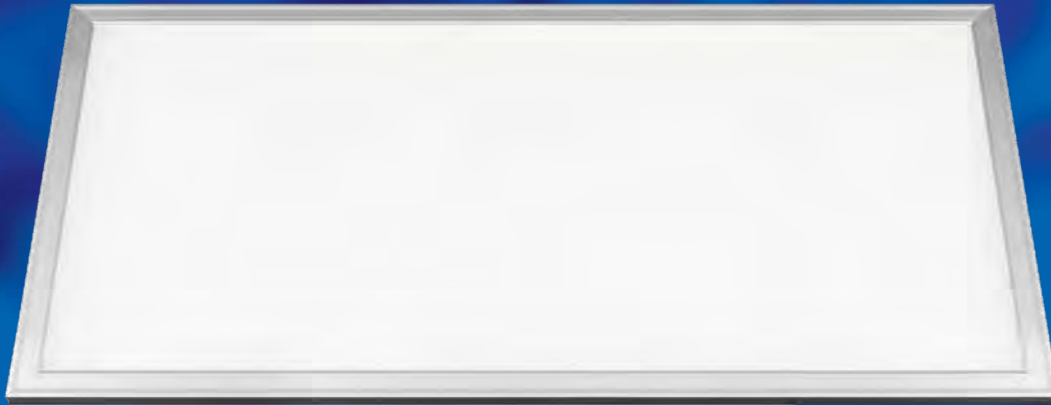

Светодиодные панели ULP-6060 типоразмера 600х600 мм могут устанавливаться в подвесные потолки типа «Armstrong» и являются прямой заменой растровых светильников с люминесцентными лампами (ЛВО 4х18 Вт, стандартный модуль размером 600х600 мм).

ПРЕИМУЩЕСТВА

- Универсальное рабочее положение.
- Ровный свет по всей поверхности светильника.
- Отсутствие бликов, ярких пятен и мерцания.
- Не нагревается в процессе эксплуатации.
- Отсутствие ультрафиолетового и инфракрасного излучения.
- Экологическая безопасность — не содержат тяжёлых металлов и ртути.
- Корпус из алюминиевого сплава.
- Подвесной монтаж с помощью декоративных металлических нитей-строп (в комплекте).
- Драйвер в комплекте.

Комплект поставки:



для серии PROM-3

Источник питания



Разветвитель (кроме серий PROM и PROM-3)

СХЕМА УСТАНОВКИ

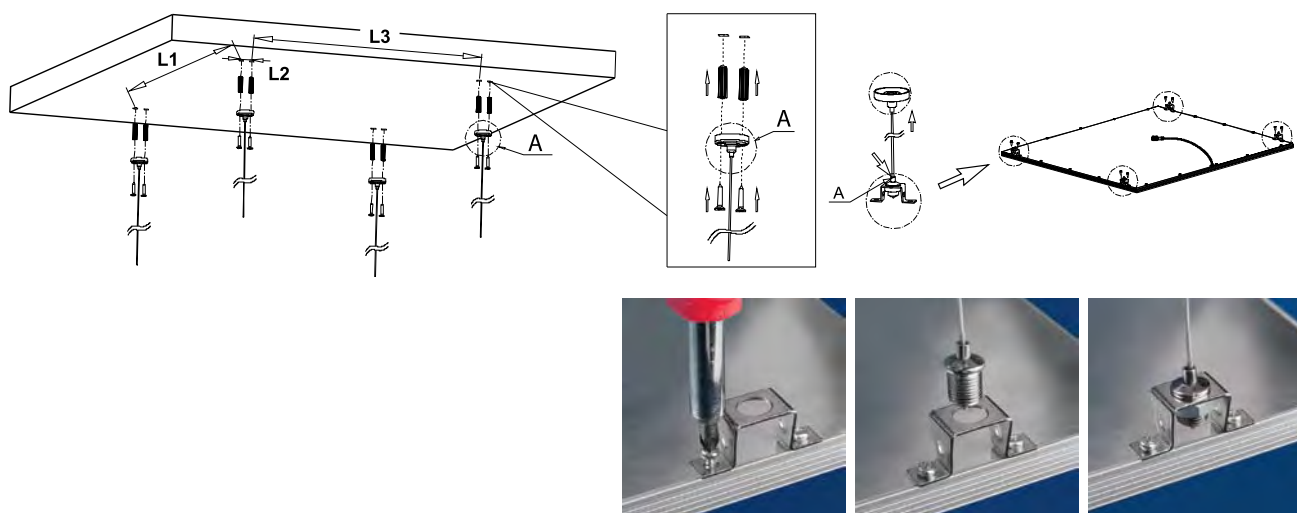

АССОРТИМЕНТ

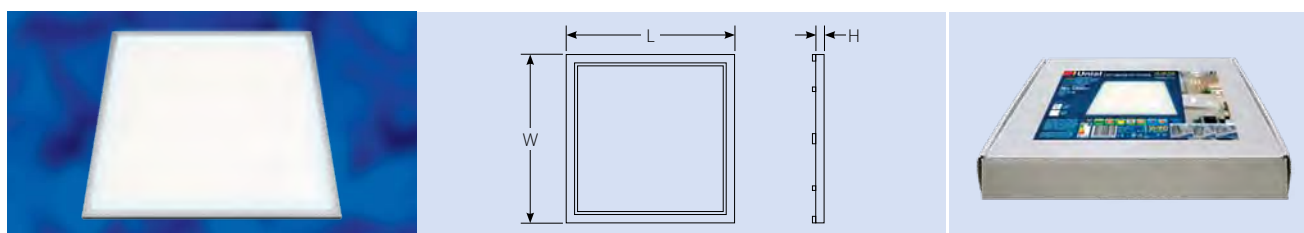

Наименование	Мощность	Цветовая температура	Свет	Габаритные размеры (L×W×H)	Размеры для установки крепежных элементов (L1/L2/L3)	Рабочее напряжение	Входное напряжение	Частота	Световой поток	Срок службы	Класс энергопотребления	IP	Тип индивидуальной упаковки	Транспортная упаковка
	Вт	К												
ULP-3030-18/WW	18	3000	тёплый белый	300×300×13	290/21,5/160	10~20	110-240	50	950	50 000	A	40	картон	10
ULP-3030-18/NW	18	4500	белый	300×300×13	290/21,5/160	10~20	110-240	50	995	50 000	A	40	картон	10
ULP-3030-18/DW	18	6500	дневной	300×300×13	290/21,5/160	10~20	110-240	50	1100	50 000	A	40	картон	10
ULP-3060-40/WW	40	3000	тёплый белый	600×300×13	290/21,5/485	10~20	110-240	50	2200	50 000	A	40	картон	5
ULP-3060-40/NW	40	4500	белый	600×300×13	290/21,5/485	10~20	110-240	50	2400	50 000	A	40	картон	5
ULP-3060-40/DW	40	6500	дневной	600×300×13	290/21,5/485	10~20	110-240	50	2600	50 000	A	40	картон	5
ULP-6060-36/WW	36	3000	тёплый белый	598×598×13	589/21,5/461	10~20	110-240	50	2100	50 000	A	40	картон	3
ULP-6060-36/NW	36	4500	белый	598×598×13	589/21,5/461	10~20	110-240	50	2300	50 000	A	40	картон	3
ULP-6060-36/DW	36	6500	дневной	598×598×13	589/21,5/461	10~20	110-240	50	2500	50 000	A	40	картон	3
ULP-30120-80/NW	80	4500	белый	1200×300×13	290/21,5/520	10~20	110-240	50	4800	50 000	A	40	картон	3
ULP-30120-80/DW	80	6500	дневной	1200×300×13	290/21,5/520	10~20	110-240	50	5200	50 000	A	40	картон	3
ULP-6060-36/WW Super Slim	36	3000	тёплый белый	596×596×10	589/21,5/461	10~20	110-240	50	2100	50 000	A	40	картон	3
ULP-6060-36/NW Super Slim	36	4500	белый	596×596×10	589/21,5/461	10~20	110-240	50	2300	50 000	A	40	картон	3
ULP-6060-36/DW Super Slim	36	6500	дневной	596×596×10	589/21,5/461	10~20	110-240	50	2500	50 000	A	40	картон	3
ULP-6060-36/WW PROM SILVER*	36	3000	тёплый белый	598×598×13	589/21,5/461	18~21	110-240	50	2100	50 000	A	40	картон	5
ULP-6060-36/NW PROM SILVER*	36	4500	белый	598×598×13	589/21,5/461	18~21	110-240	50	2300	50 000	A	40	картон	5
ULP-6060-36/DW PROM SILVER*	36	6500	дневной	598×598×13	589/21,5/461	18~21	110-240	50	2500	50 000	A	40	картон	5

*Модели серии PROM поставляются в комплекте только с источником питания.

Светодиодные панели серии PROM-3

- Высокий коэффициент цветопередачи ≥ 85 Ra.
- Увеличенный световой поток.
- Гарантия на источник питания 3 года.
- Компактная транспортная упаковка по 5 шт.

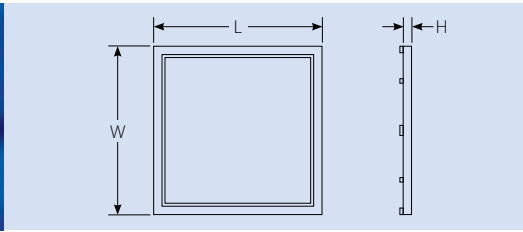

Наименование	Мощность	Цветовая температура	Свет	Габаритные размеры (LxWxH)	Рабочее напряжение	Входное напряжение	Частота	Световой поток	Срок службы	Класс энергопотребления	IP	Групповая упаковка
	Вт	К										
ULP-3030-20/WW PROM-3 SILVER	20	2700	тёплый белый	292x295x10	28~42	175-265	50	1100	50000	A	44	5
ULP-3030-20/NW PROM-3 SILVER	20	4000	белый	295x295x10	28~42	175-265	50	1100	50000	A	44	5
ULP-3060-20/WW PROM-3 SILVER	20	2700	тёплый белый	295x595x10	28~42	175-265	50	1650	50000	A	44	5
ULP-3060-20/NW PROM-3 SILVER	20	4000	белый	295x595x10	28~42	175-265	50	1650	50000	A	44	5
ULP-3060-20/DW PROM-3 SILVER	20	6500	дневной	295x595x10	28~42	175-265	50	1650	50000	A	44	5
ULP-3060-40/NW PROM-3 SILVER	40	4000	белый	295x595x10	28~42	175-265	50	3300	50000	A	44	5
ULP-3060-40/DW PROM-3 SILVER	40	6500	дневной	295x595x10	28~42	175-265	50	3300	50000	A	44	5
ULP-6060-40/NW PROM-3 SILVER	40	4000	белый	595x595x10	28~42	175-265	50	3300	50000	A	44	5
ULP-6060-40/DW PROM-3 SILVER	40	6500	дневной	595x595x10	28~42	175-265	50	3500	50000	A	44	5
ULP-30120-80/NW PROM-3 SILVER	80	4000	белый	295x1195x10	28~42	175-265	50	6500	50000	A	44	3
ULP-30120-80/DW PROM-3 SILVER	80	6500	дневной	295x1195x10	28~42	175-265	50	6500	50000	A	44	3

Модели серии PROM-3 поставляются в комплекте только с источником питания. Источник питания имеет степень защиты IP33.



СВЕТОТЕХНИЧЕСКИЕ ХАРАКТЕРИСТИКИ

ULP-3030-18

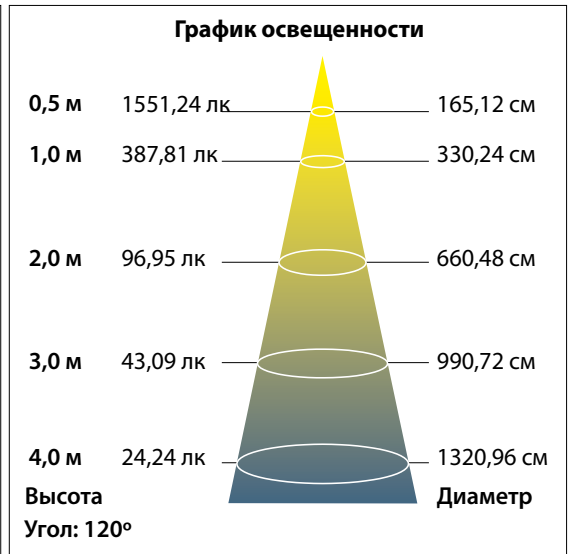
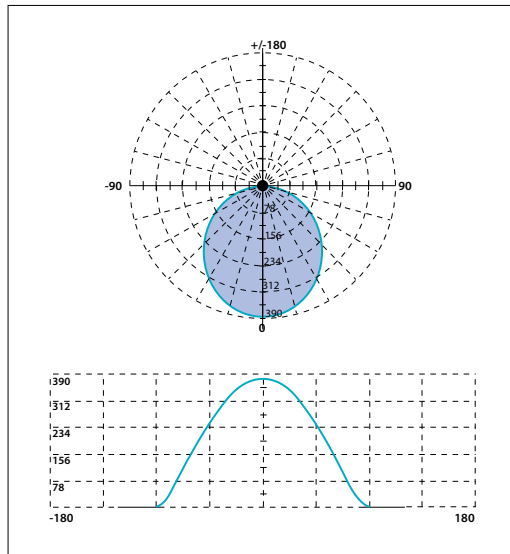

ULP-3060-40

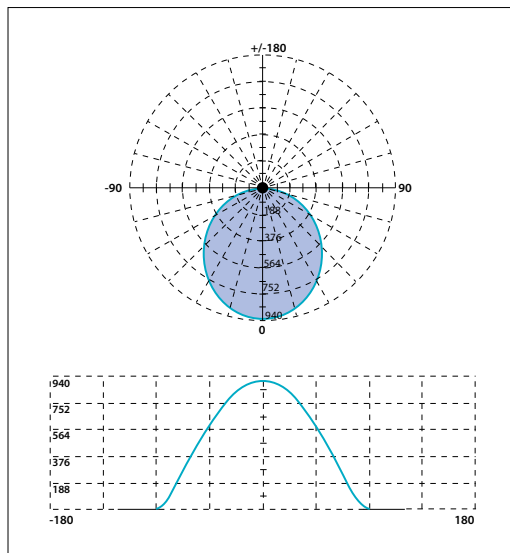

ULP-6060-36

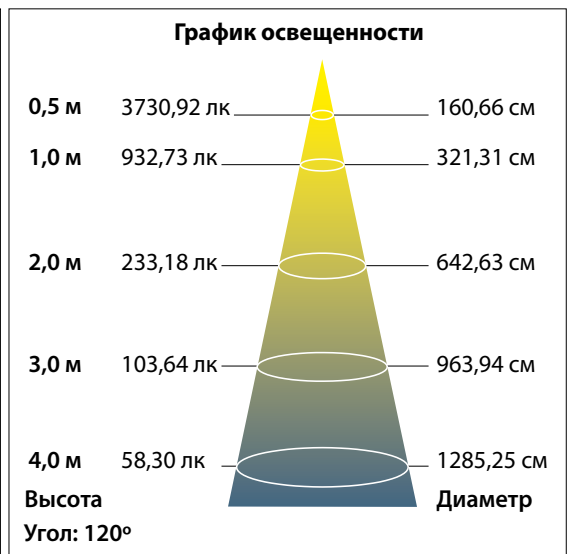
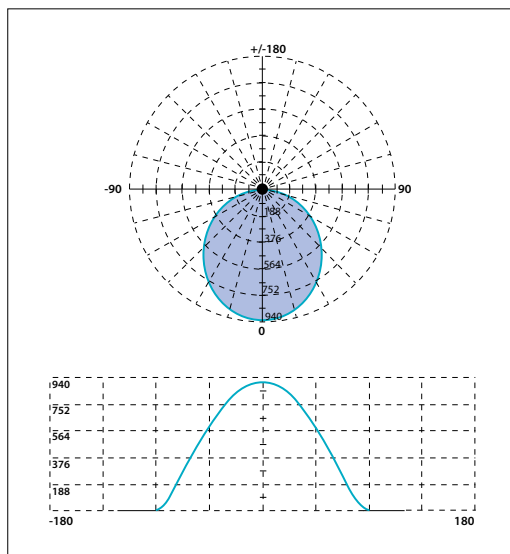

**ULP-6060-36
Super Slim**

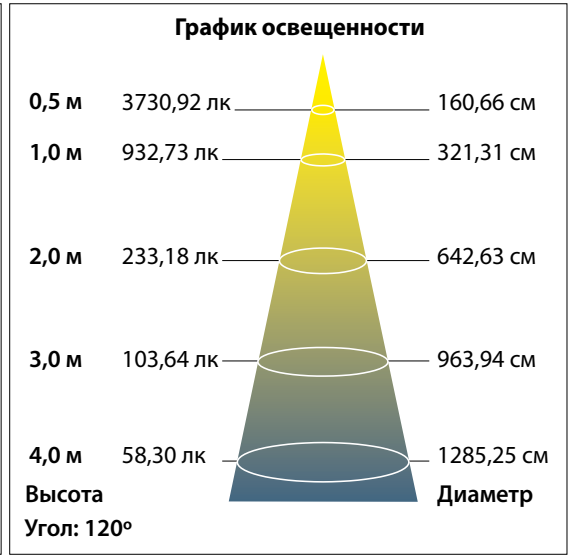
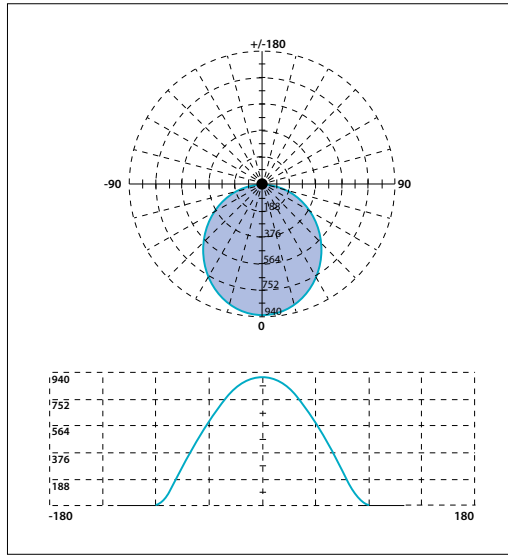

ULP-6060-36 PROM

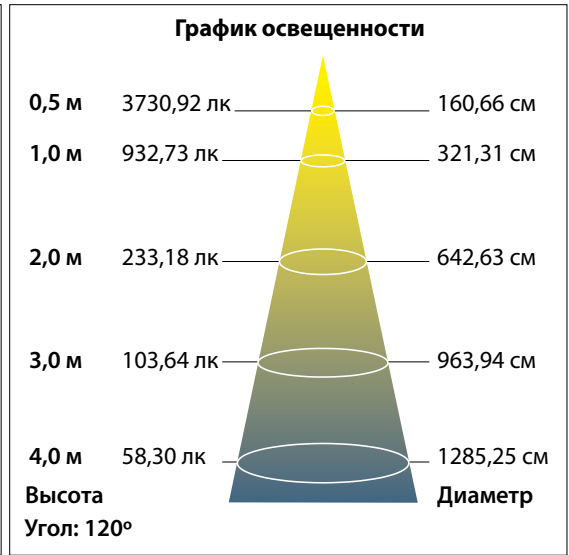
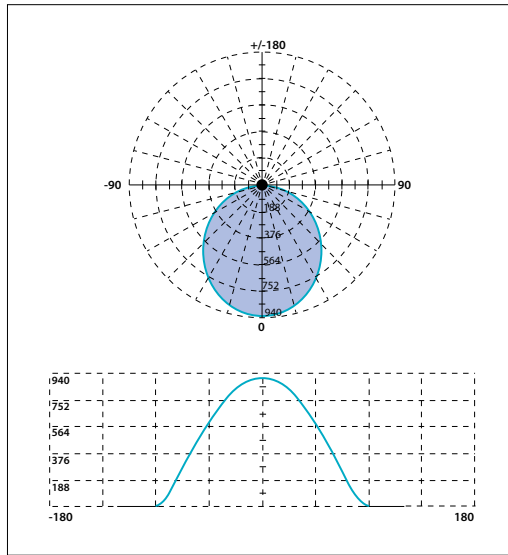

ULP-3030-20 PROM-3

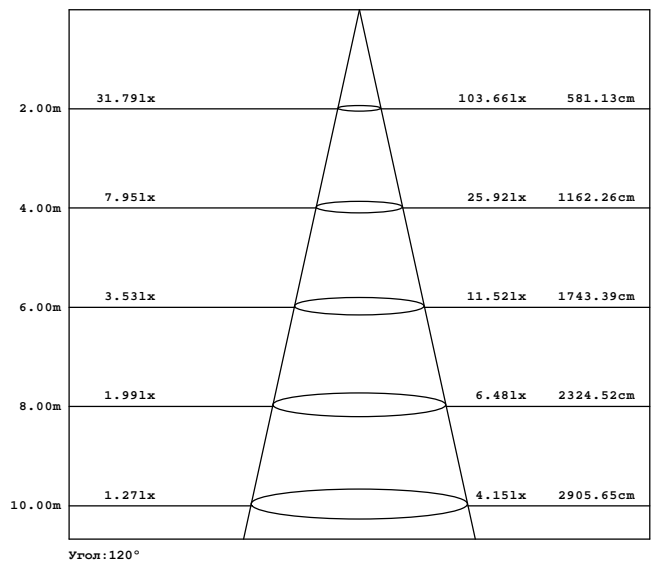
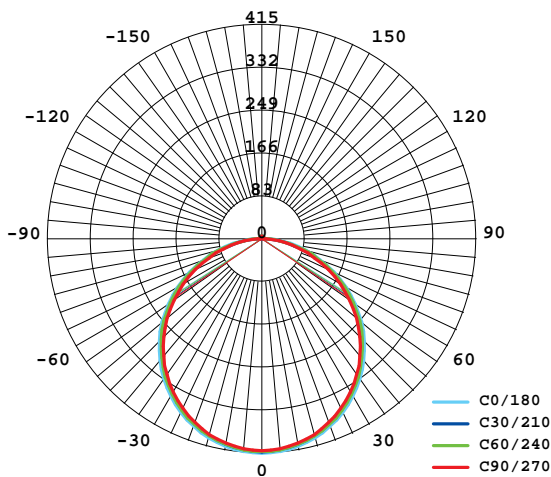

ULP-3060-20 PROM-3

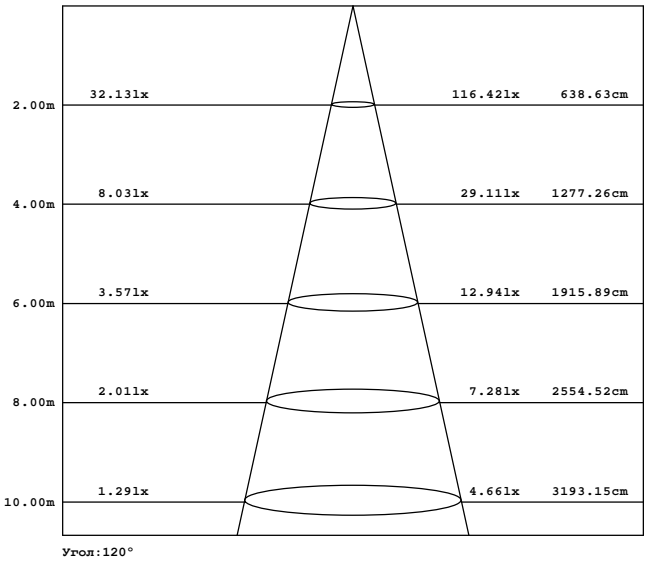
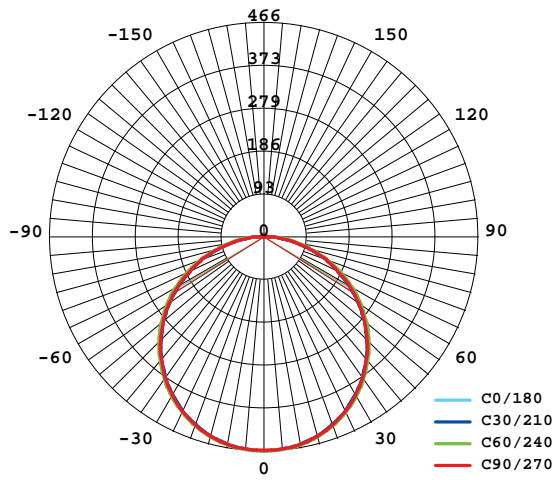

ULP-3060-40 PROM-3

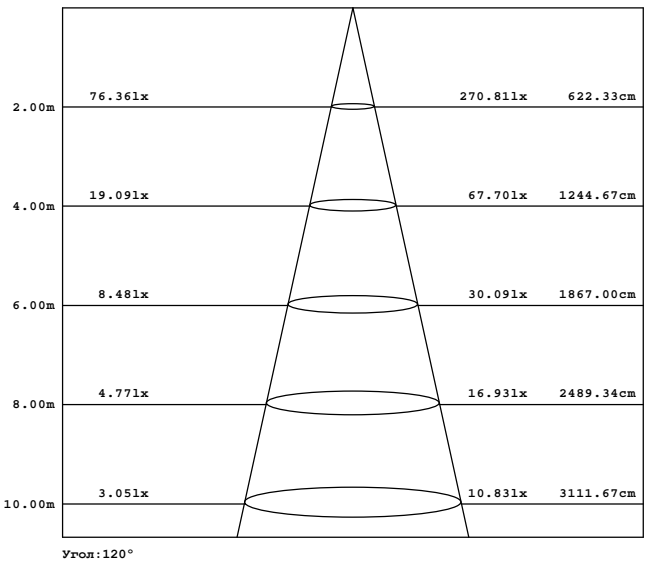
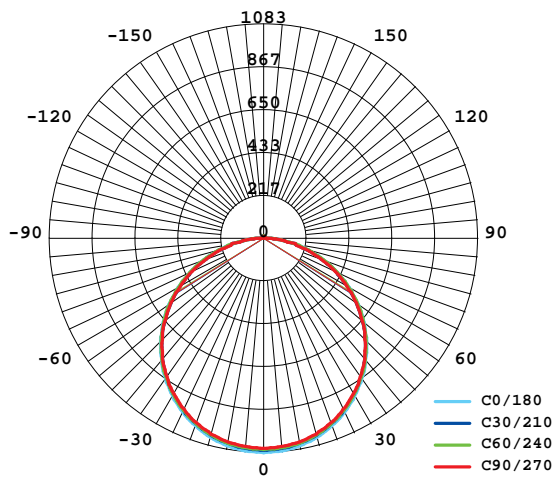

ULP-6060-40 PROM-3

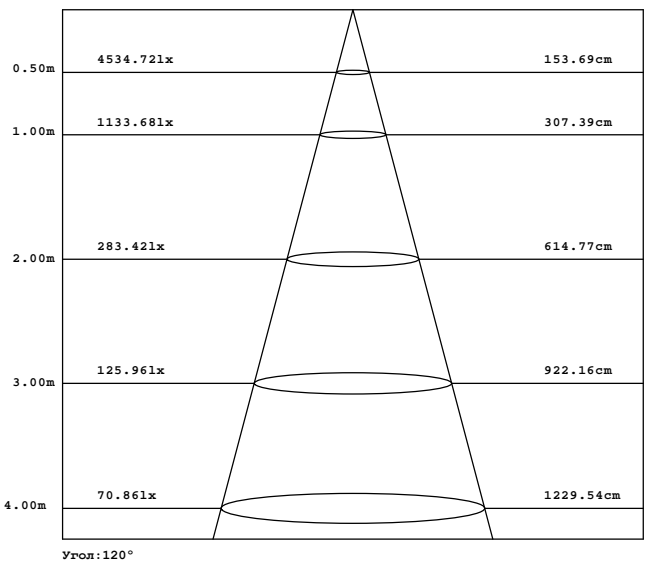
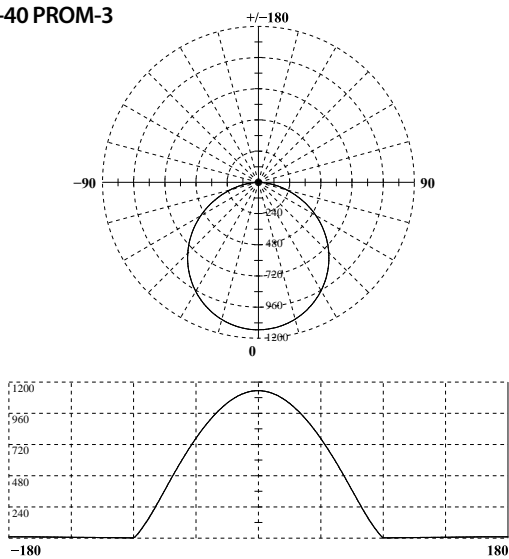

ДИММИРУЕМЫЕ СВЕТОДИОДНЫЕ ПАНЕЛИ

Светодиодные диммируемые панели предназначены для внутреннего освещения жилых и общественных помещений. Особенностью данных моделей светильников является возможность регулировки яркости светового потока. Необходимый уровень яркости панели устанавливается с пульта ДУ.

Установка диммируемых светодиодных панелей осуществляется на вертикальные и горизонтальные поверхности с помощью декоративных нитей-строп.

DIMMABLE
С РЕГУЛИРУЕМОЙ
ЯРКОСТЬЮ

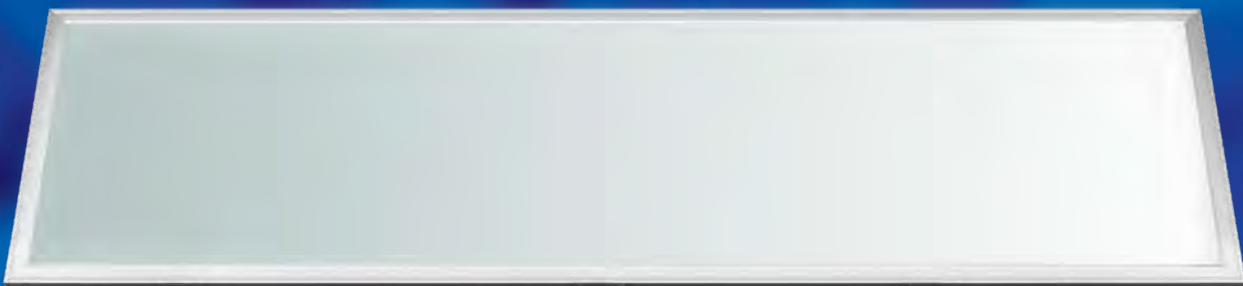

Комплект поставки:



Источник питания



Разветвитель



Пульт ДУ

ПРЕИМУЩЕСТВА

- Возможность регулировки яркости светового потока.
- Универсальное рабочее положение.
- Ровный свет по всей поверхности светильника.
- Отсутствие бликов, ярких пятен и мерцания.
- Не нагревается в процессе эксплуатации.
- Корпус из алюминиевого сплава.
- Отсутствие ультрафиолетового и инфракрасного излучения.
- Экологическая безопасность — не содержат тяжёлых металлов и ртути.
- Подвесной монтаж с помощью декоративных металлических нитей-строп (в комплекте).
- Драйвер в комплекте.

СХЕМА ПОДКЛЮЧЕНИЯ

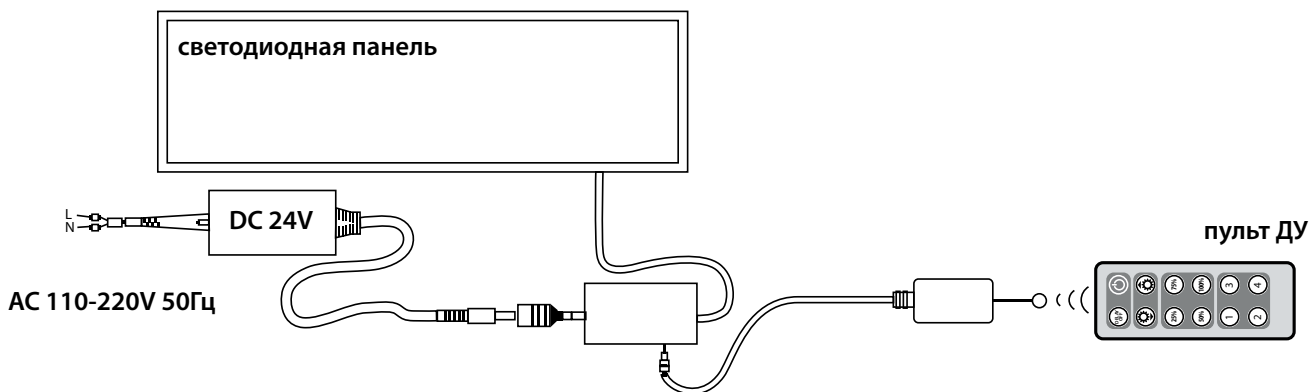

ПУЛЬТ ДУ: НАЗНАЧЕНИЕ КЛАВИШ

- 1 Вкл./Выкл.
- 2 Задержка выключения на 30 сек.
- 3 Плавная регулировка яркости.
- 4 Кнопки быстрого выбора уровня яркости.
- 5 Дополнительные кнопки для сохранения и быстрого выбора яркости.



СХЕМА УСТАНОВКИ



АССОРТИМЕНТ

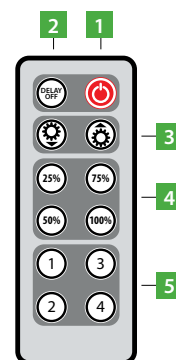
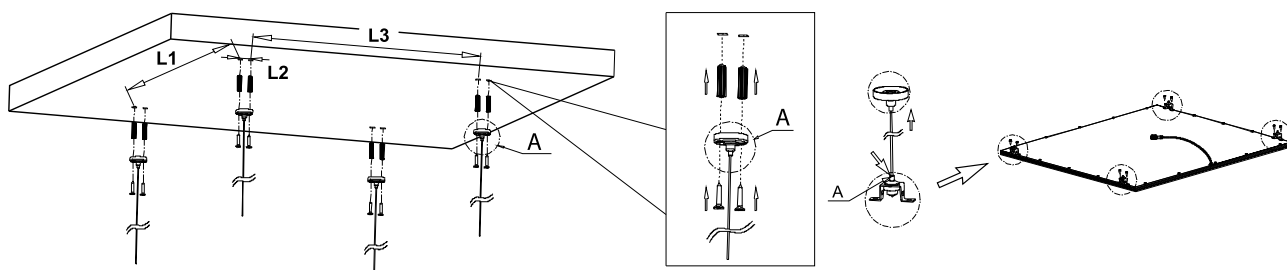
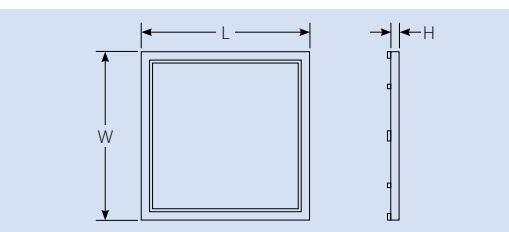
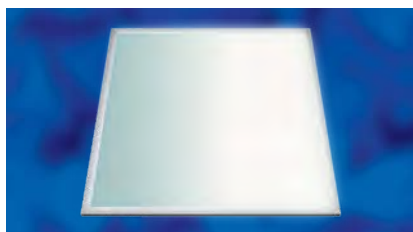

Наименование	Мощность	Цветовая температура	Свет	Габаритные размеры (L×W×H)	Размеры для установки крепежных элементов (L1/L2/L3)	Рабочее напряжение	Входное напряжение	Частота	Световой поток	Срок службы	Класс энергопотребления	IP	Тип индивидуальной упаковки	Транспортная упаковка
	Вт	К												
ULP-3030-18/NW/RC-DIM	18	4500	белый	300×300×13	290/21,5/160	10~20	110~240	50	995	50000	A	40	картон	10
ULP-3030-18/DW/RC-DIM	18	6500	дневной	300×300×13	290/21,5/160	10~20	110~240	50	1100	50000	A	40	картон	10
ULP-30120-80/NW/RC-DIM	80	4500	белый	1200×300×13	290/21,5/520	10~20	110~240	50	4800	50000	A	40	картон	3
ULP-30120-80/DW/RC-DIM	80	6500	дневной	1200×300×13	290/21,5/520	10~20	110~240	50	5200	50000	A	40	картон	3
ULP-6060-36/NW/RC-DIM	36	4500	белый	598×598×13	589/21,5/461	10~20	110~240	50	2160	50000	A	40	картон	3
ULP-6060-36/DW/RC-DIM	36	6500	дневной	598×598×13	589/21,5/461	10~20	110~240	50	2300	50000	A	40	картон	3

СВЕТОДИОДНЫЕ ПАНЕЛИ MULTICOLOR

Светодиодные панели предназначены для внутреннего освещения жилых и общественных помещений. Основная особенность панелей Multicolor — возможность выбора цвета свечения. Данная модель идеально подходит для внутреннего декоративного освещения интерьеров, является незаменимым инструментом дизайнеров для создания отдельных световых эффектов.

Все регулировки осуществляются с пульта ДУ. Возможно управление несколькими панелями одновременно.

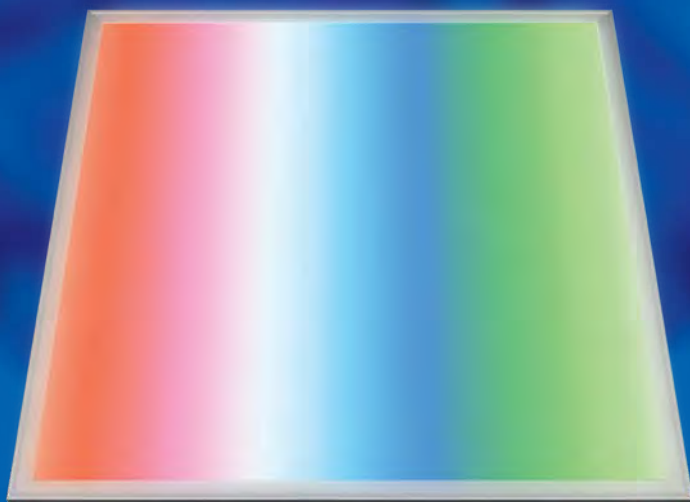

Multicolor

ПРЕИМУЩЕСТВА

- Возможность регулировки яркости светового потока.
- Универсальное рабочее положение.
- Ровный свет по всей поверхности светильника.
- Отсутствие бликов, ярких пятен и мерцания.
- Не нагревается в процессе эксплуатации.
- Корпус из алюминиевого сплава.
- Отсутствие ультрафиолетового и инфракрасного излучения.
- Экологическая безопасность — не содержат тяжёлых металлов и ртути.
- Подвесной монтаж с помощью декоративных металлических нитей-строп (в комплекте).
- Драйвер в комплекте.

Комплект поставки:



Источник питания



Разветвитель



Пульт ДУ

СХЕМА ПОДКЛЮЧЕНИЯ

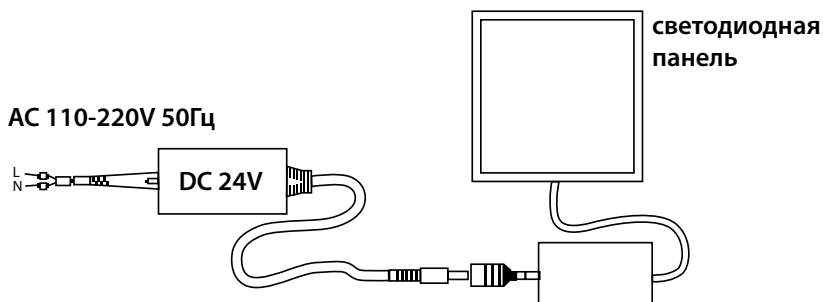

ПУЛЬТ ДУ: НАЗНАЧЕНИЕ КЛАВИШ

- 1 Выбор цвета. 7 цветов меняются последовательно.
- 2 Регулировка скорости. Быстрая смена основных цветов.
- 3 Регулировка скорости. Плавная смена основных цветов и оттенков.
- 4 Включение/выключение.



СХЕМА УСТАНОВКИ



АССОРТИМЕНТ

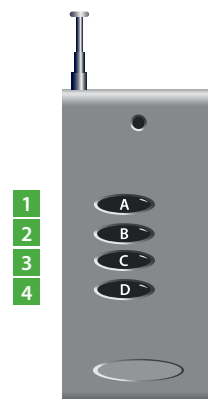
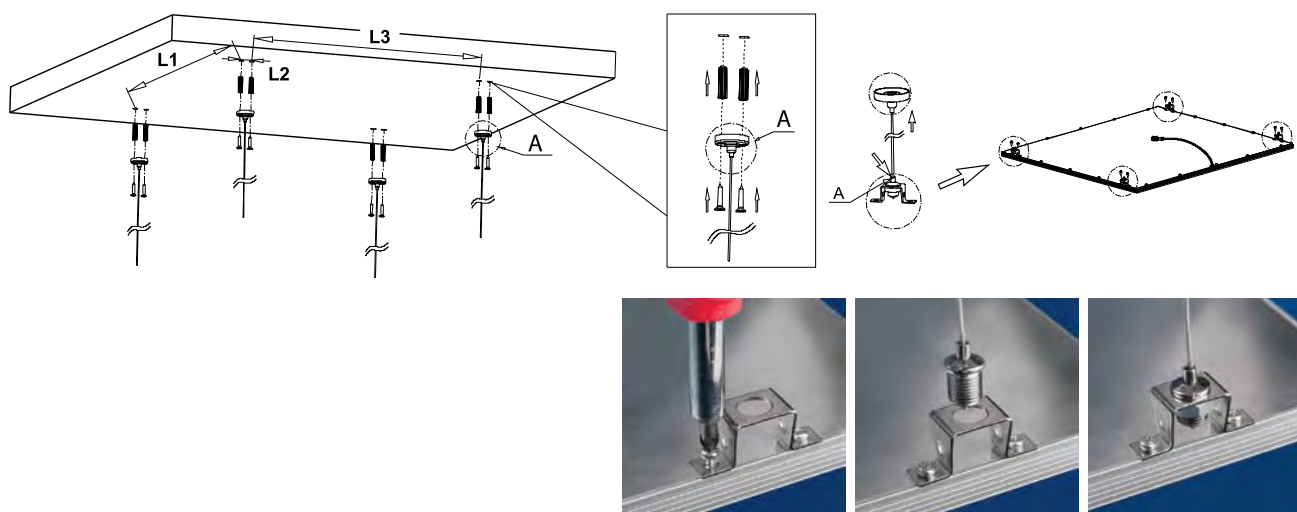
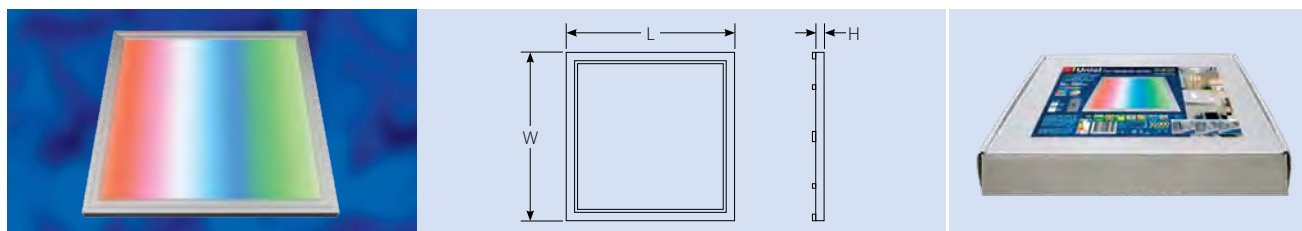

Наименование	Мощность Вт	Свет RGB	Габаритные размеры (L×W×H) мм	Размеры для установки креплёжных элементов (L1/L2/L3) мм	Рабочее напряжение В	Входное напряжение В	Частота Гц	Световой поток лм	Срок службы ч	Класс энерго- потребления	IP	Тип индивидуальной упаковки	Транспортная упаковка шт.
ULP-3030-18/RGB/RC	18	RGB	300×300×13	290/21,5/160	10~20	110~240	50	540	50000	A	40	картон	10
ULP-6060-36/RGB/RC	36	RGB	598×598×13	589/21,5/461	10~20	110~240	50	1080	50000	A	40	картон	3

СВЕТОДИОДНЫЕ ПРОЖЕКТОРЫ

Светодиодные прожекторы являются современной и экономичной заменой устаревших прожекторов с галогенными и металлогалогенными лампами. Светодиодные прожекторы являются оптимальным решением для освещения улиц, зданий, мостов, рекламных щитов, парковок, складских площадей и прилегающих территорий.



Светодиодные прожекторы дают яркий направленный свет, при этом максимально экономят энергию, имеют долгий срок службы, высокую степень защиты от механических повреждений и воздействия окружающей среды и не требуют дополнительных затрат на обслуживание.

Корпус прожекторов имеет специальное антикоррозийное порошковое покрытие, обеспечивающее надёжную защиту от механических повреждений и воздействий окружающей среды (например, вода не задерживается на корпусе в отличие от обычного гладкого покрытия).

Внутри корпуса расположен светодиодный модуль, изготовленный по технологии COB (Chip-on-board). Рассеиватель выполнен из прозрачного закаленного стекла. Источник питания расположен внутри алюминиевого корпуса и обеспечивает надёжную стабильную работу прожектора в широком диапазоне входного напряжения 110–240 В в течение всего срока службы. Прожектор включается мгновенно и не мерцает в процессе работы.

Срок службы светодиодных прожекторов Uniel составляет 35 000 часов, что в десятки раз превышает срок службы привычных линейных ламп для галогенных прожекторов. Светодиодные прожекторы не требуют дополнительного обслуживания, что позволяет минимизировать затраты на обслуживание.

ПРЕИМУЩЕСТВА

- Встроенный импульсный источник питания обеспечивает мгновенное зажигание и отсутствие мерцания в процессе работы.
- Встроенный выпрямитель позволяет обеспечить надёжную работу прожектора в широком диапазоне входного напряжения 110–240 В.
- Корпус изолирован от влаги, степень защиты IP65.
- Экономия энергии до 90%.
- Отсутствие ультрафиолетового и инфракрасного излучения.
- Экологическая безопасность — не содержат тяжелых металлов и ртути.
- Долгий срок службы до 35 000 часов позволяет минимизировать затраты на обслуживание.

ОСОБЕННОСТИ КОНСТРУКЦИИ

- 1 Двойная изоляция проводов и изоляция мест соединений.
- 2 Радиаторная решётка обеспечивает отвод тепла от светодиодного модуля.
- 3 Литой алюминиевый корпус выполнен из алюминиевого сплава с антикоррозийным покрытием.
- 4 Поворотный кронштейн позволяет легко установить прожектор, а также направить световой поток в необходимом направлении.

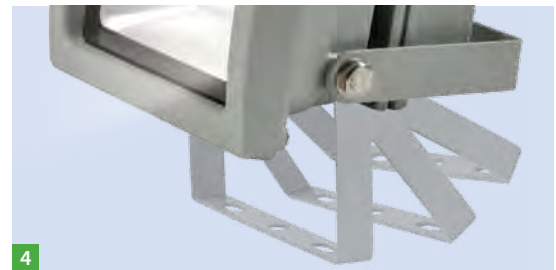
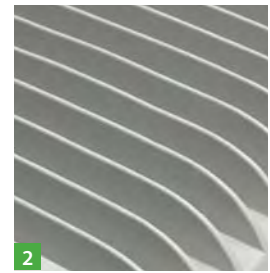

АССОРТИМЕНТ

Серия S01

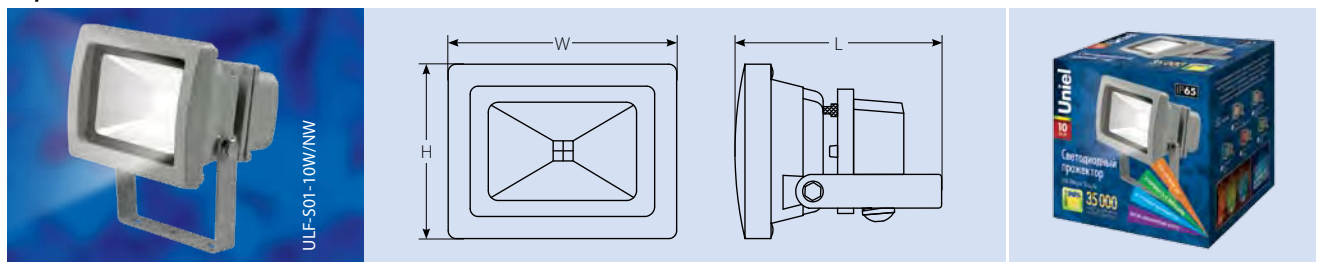

Наименование	Мощность	Цветовая температура	Свет	Габаритные размеры (L×W×H) мм	Входное напряжение В	Частота Гц	Срок службы ч	Класс энергопотребления	Световой поток лм	Угол свечения °	IP	Цвет корпуса	Тип индивидуальной упаковки	Транспортная упаковка шт.
	Вт	К												
ULF-S01-10W/WW	10	2700	тёплый белый	105×115×85	110–240	50	35 000	A	700	120	65	серый	картон	20
ULF-S01-10W/NW	10	4000	белый	105×115×85	110–240	50	35 000	A	750	120	65	серый	картон	20
ULF-S01-10W/DW	10	6500	дневной	105×115×85	110–240	50	35 000	A	750	120	65	серый	картон	20
ULF-S01-10W/GREEN	10		зёленый	105×115×85	110–240	50	35 000	A	280	120	65	серый	картон	20
ULF-S01-10W/BLUE	10		синий	105×115×85	110–240	50	35 000	A	71	120	65	серый	картон	20
ULF-S01-10W/RED	10		красный	105×115×85	110–240	50	35 000	A	280	120	65	серый	картон	20
ULF-S01-10W/RGB*	10		RGB	105×115×85	110–240	50	35 000	A	280	120	65	серый	картон	20
ULF-S01-20W/WW	20	2700	тёплый белый	105×180×150	110–240	50	35 000	A	1300	120	65	серый	картон	10
ULF-S01-20W/NW	20	4000	белый	105×180×150	110–240	50	35 000	A	1350	120	65	серый	картон	10
ULF-S01-20W/DW	20	6500	дневной	105×180×150	110–240	50	35 000	A	1500	120	65	серый	картон	10
ULF-S01-30W/WW	30	2700	тёплый белый	135×230×200	110–240	50	35 000	A	2400	120	65	серый	картон	8
ULF-S01-30W/NW	30	4000	белый	135×230×200	110–240	50	35 000	A	2700	120	65	серый	картон	8
ULF-S01-30W/DW	30	6500	дневной	135×230×200	110–240	50	35 000	A	2700	120	65	серый	картон	8
ULF-S01-50W/WW	50	2700	тёплый белый	150×285×235	110–240	50	35 000	A	4250	120	65	серый	картон	4
ULF-S01-50W/NW	50	4000	белый	150×285×235	110–240	50	35 000	A	4500	120	65	серый	картон	4
ULF-S01-50W/DW	50	6500	дневной	150×285×235	110–240	50	35 000	A	4500	120	65	серый	картон	4

*С автоматической сменой цветов, без пульта ДУ.

Серия S02

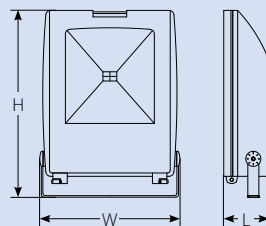

Наименование	Мощность	Цветовая температура	Свет	Габаритные размеры (LxWxH)	Входное напряжение	Частота	Срок службы	Класс энергопотребления	Световой поток	Угол свечения	IP	Тип индивидуальной упаковки	Транспортная упаковка
	Вт	К											
ULF-S02-10W/WW	10	2700	тёплый белый	48x95x165	110–240	50	35 000	A	650	120	65	картон	10
ULF-S02-10W/NW	10	4000	белый	48x95x165	110–240	50	35 000	A	700	120	65	картон	10
ULF-S02-30W/WW	30	2700	тёплый белый	120x248x295	110–240	50	35 000	A	2550	120	65	картон	5
ULF-S02-30W/NW	30	4000	белый	120x248x295	110–240	50	35 000	A	2700	120	65	картон	5
ULF-S02-30W/DW	30	6500	дневной	120x248x295	110–240	50	35 000	A	2700	120	65	картон	5
ULF-S02-50W/WW	50	2700	тёплый белый	110x320x395	110–240	50	35 000	A	4250	120	65	картон	4
ULF-S02-50W/NW	50	4000	белый	110x320x395	110–240	50	35 000	A	4500	120	65	картон	4
ULF-S02-50W/DW	50	6500	дневной	110x320x395	110–240	50	35 000	A	4500	120	65	картон	4

Серия S03

Увеличенная мощность при прежнем размере корпуса стандартного 10-ваттного прожектора.

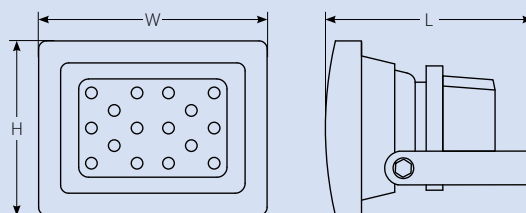

Наименование	Мощность	Цветовая температура	Свет	Габаритные размеры (LxWxH)	Входное напряжение	Частота	Срок службы	Класс энергопотребления	Световой поток	Угол свечения	IP	Тип индивидуальной упаковки	Транспортная упаковка
	Вт	К											
ULF-S03-16W/WW	16	2700	тёплый белый	105x115x85	110–240	50	35 000	A	1000	120	65	картон	20
ULF-S03-16W/NW	16	4000	белый	105x115x85	110–240	50	35 000	A	1100	120	65	картон	20
ULF-S03-16W/DW	16	6500	дневной	105x115x85	110–240	50	35 000	A	1100	120	65	картон	20



СВЕТОТЕХНИЧЕСКИЕ ХАРАКТЕРИСТИКИ

ULF-S01-10W

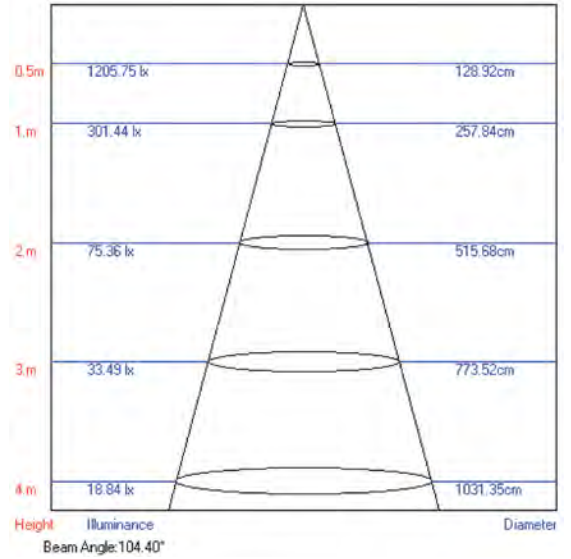
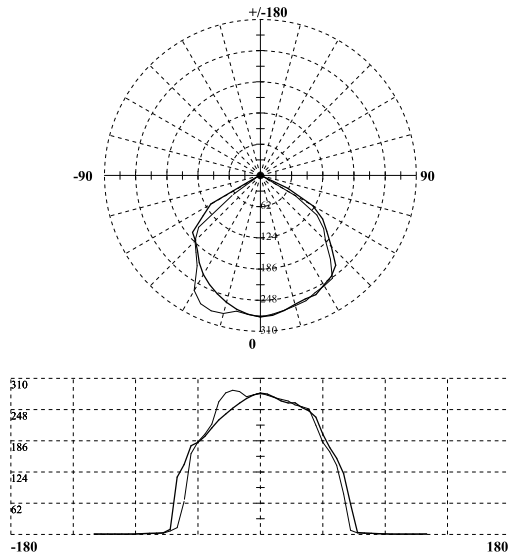

ULF-S01-20W

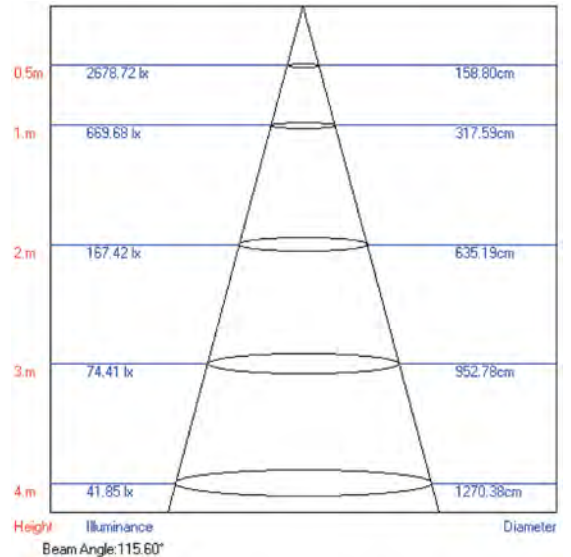
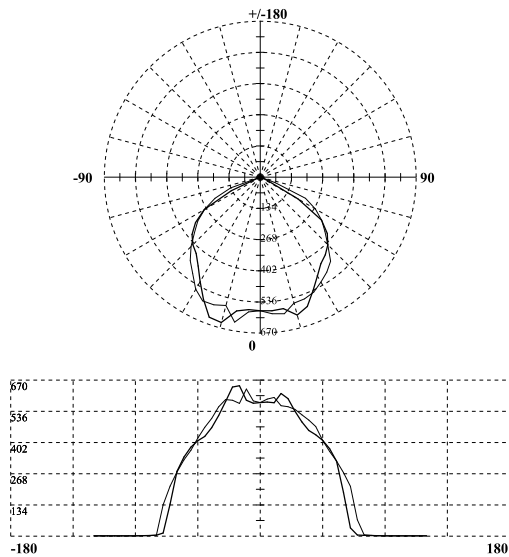

ULF-S01-30W

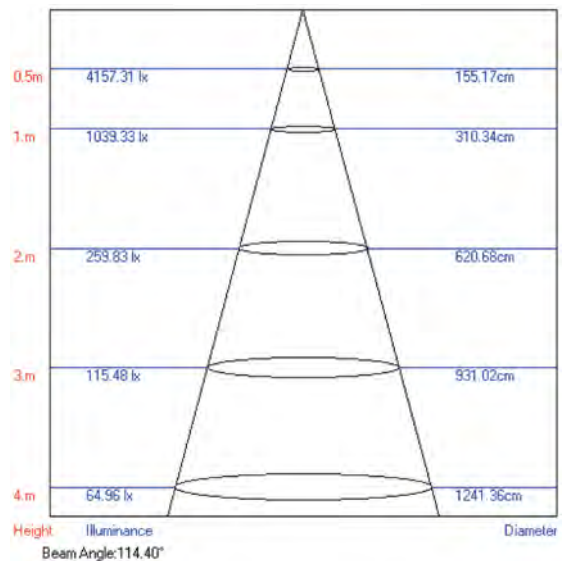
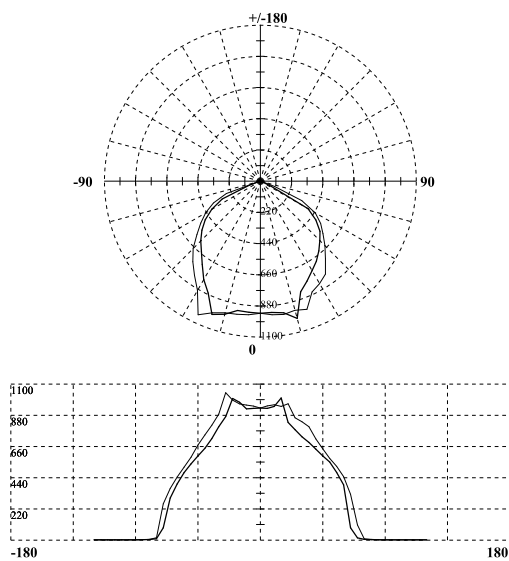

ULF-S01-50W

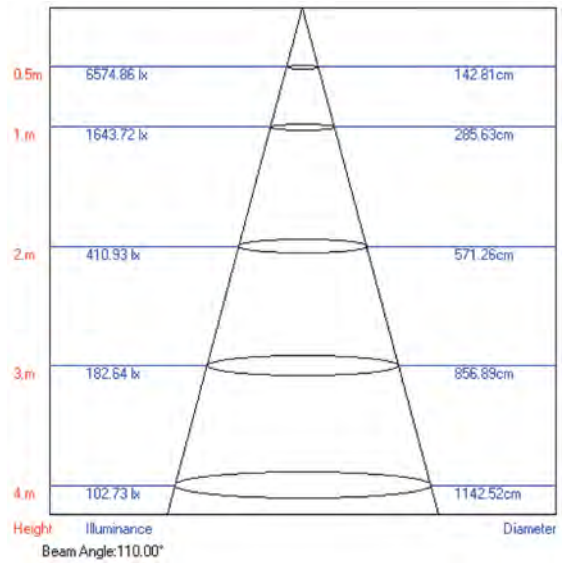
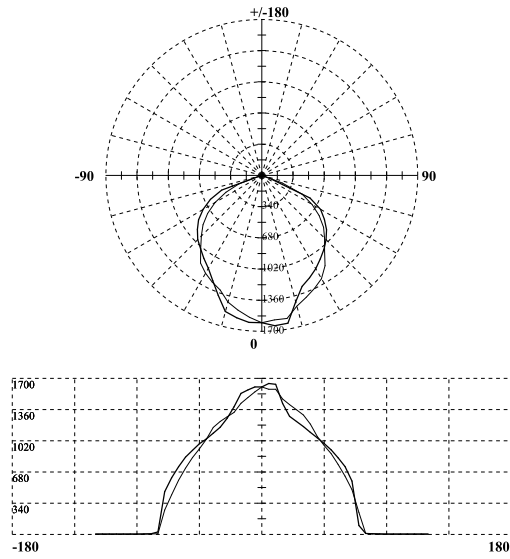

ULF-S02-50W

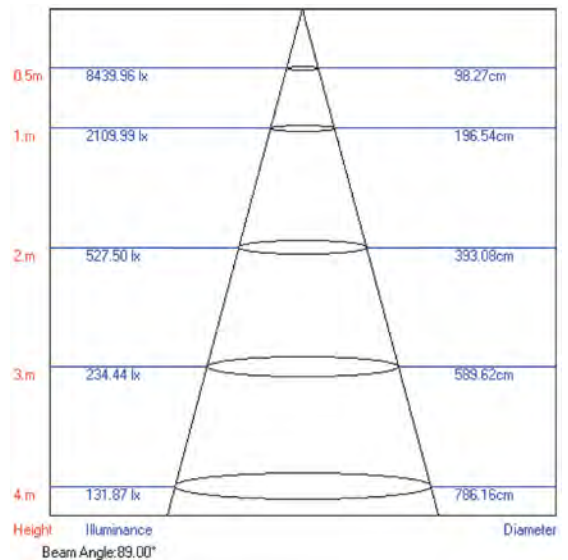
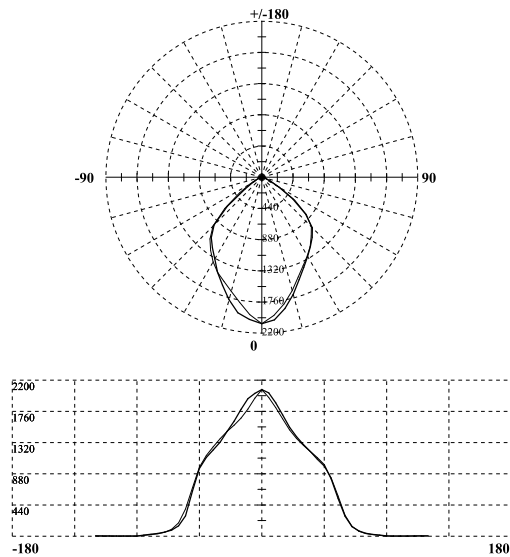

ULF-S03-16W

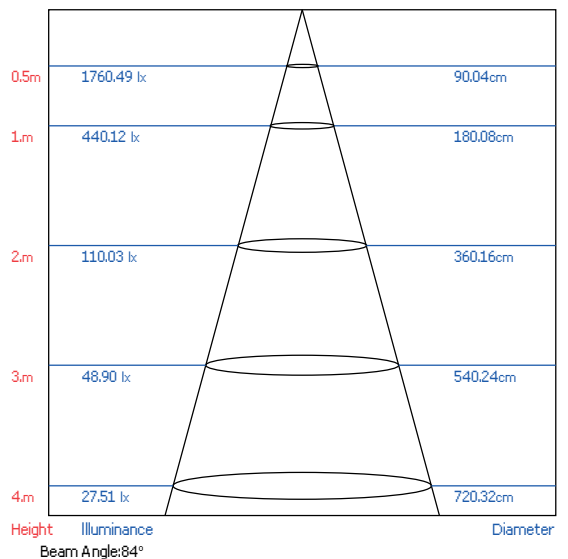
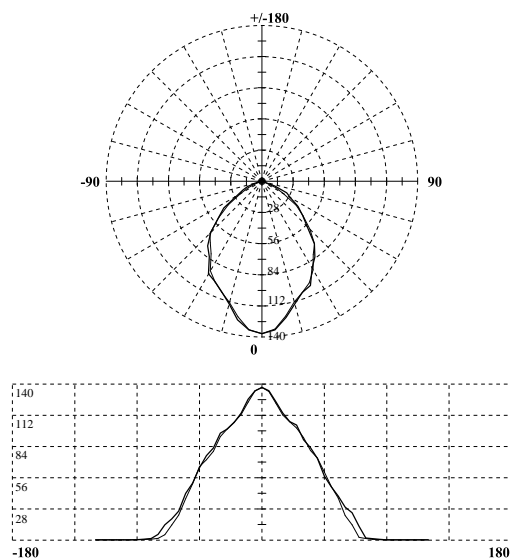

СВЕТОДИОДНЫЕ ПРОЖЕКТОРЫ С ДАТЧИКОМ ДВИЖЕНИЯ

Основные области применения светодиодных прожекторов с датчиком движения — это места, требующие освещения на короткие интервалы времени: дачные участки, придомовые территории, гаражи, парковки, охраняемые территории, коридоры, складские и промышленные помещения.



Светодиодные прожекторы с датчиками движения представлены двумя сериями: с внешним датчиком движения — S21 и со встроенным датчиком движения — S22. Преимуществом прожекторов с датчиком движения является низкое энергопотребление, так как они включаются только при возникновении движения в зоне датчика и выключаются при его отсутствии. Благодаря возможности регулировать датчик, можно настроить нужный интервал времени освещения и светочувствительность прожектора.

АССОРТИМЕНТ

Серия S21

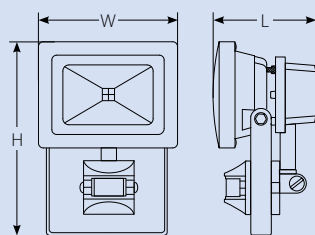

Наименование	Мощность Вт	Цветовая температура К	Свет	Габаритные размеры (L×W×H) мм	Входное напряжение В	Частота Гц	Срок службы ч	Класс энерго- потребления	Световой поток лм	Угол свечения °	IP	Тип индивидуальной упаковки	Транспортная упаковка шт.
ULF-S21-10W/WW SENSOR	10	2700	тёплый белый	98×115×172	110–240	50	35 000	A	700	120	54	картон	20
ULF-S21-10W/NW SENSOR	10	4000	белый	98×115×172	110–240	50	35 000	A	750	120	54	картон	20
ULF-S21-10W/DW SENSOR	10	6500	дневной	98×115×172	110–240	50	35 000	A	750	120	54	картон	20

Технические характеристики датчика движения

Время задержки отключения минимальное, с	10±3
Время задержки отключения максимальное, мин	10±3
Дальность обнаружения, м	1–12 (~24°)
Рабочая освещенность, лк	2–20 000

Скорость срабатывания, м/с	0,6–1,5
Высота установки, м	1,5–3
Угол детектирования, °	120



Высота установки прожектора и дальность обнаружения объекта

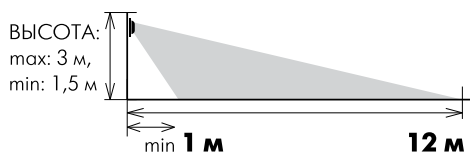

Угол обнаружения объекта датчиком движения



Настройки датчика движения

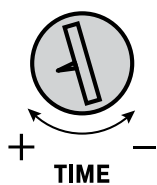

Настройка порога освещенности

При установке регулятора **DAYLIGHT** в крайнее левое положение ☾, прожектор будет включаться только в тёмное время суток.

При установке регулятора **DAYLIGHT** в крайнее правое положение ✱, прожектор будет включаться без учёта освещённости.

Настройка временного интервала отключения прожектора

При установке регулятора **TIME** в крайнее правое положение (–) прожектор будет включён в течение 10 с с момента обнаружения в зоне датчика движения движущегося объекта.

При установке регулятора в крайнее левое положение (+) прожектор будет включён в течение 10 мин. с момента обнаружения в зоне действия датчика движущегося объекта.

Серия S22

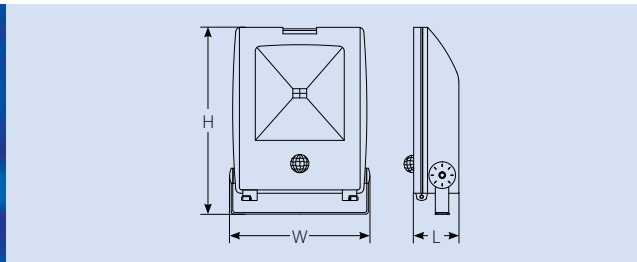

Наименование	Мощность Вт	Цветовая температура К	Свет	Габаритные размеры (L×W×H) мм	Входное напряжение В	Частота Гц	Срок службы ч	Класс энерго- потребления	Световой поток лм	Угол свечения °	IP	Тип индивидуальной упаковки	Транспортная упаковка
ULF-S22-10W/WW SENSOR	10	2700	тёплый белый	48×95×165	110–240	50	35 000	A	650	120	65	картон	шт.
ULF-S22-10W/NW SENSOR	10	4000	белый	48×95×165	110–240	50	35 000	A	700	120	65	картон	шт.
ULF-S22-10W/DW SENSOR	10	6500	дневной	48×95×165	110–240	50	35 000	A	750	120	65	картон	шт.

Технические характеристики датчика движения

Время задержки отключения	5 с, 30 с, 1 мин., 3 мин., 5 мин., 8 мин.	Рабочая освещенность, лк	10–20 000
Дальность обнаружения, м	0,5–6 (22~24°)	Скорость срабатывания, м/с	0,6–1,5
		Высота установки, м	1,5–3
		Угол детектирования, °	120



Высота установки прожектора и дальность обнаружения объекта

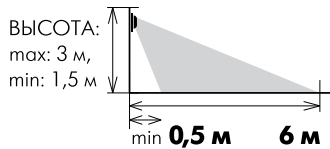

Угол обнаружения объекта датчиком движения



Настройки датчика движения



Настройка порога освещённости

Установите переключатель в соответствующее положение, выбрав режим срабатывания в течение 24 часов или только в ночное время.

Настройка временного интервала отключения прожектора

Выберите желаемое время задержки отключения прожектора: 5 с, 30 с, 1 мин., 3 мин., 5 мин. или 8 мин., установив DIP-переключатель в соответствующее положение (ON/OFF).

СВЕТОТЕХНИЧЕСКИЕ ХАРАКТЕРИСТИКИ

ULF-S21-10W

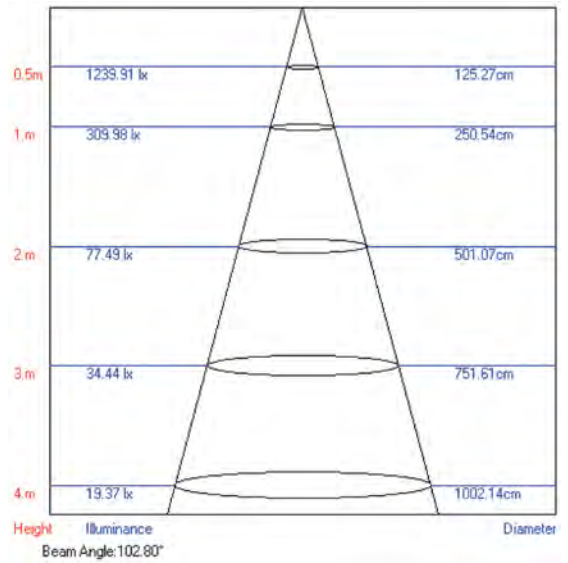
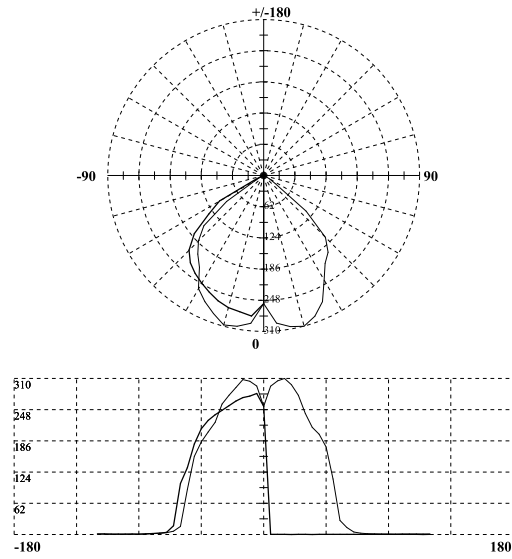

ULF-S22-10W

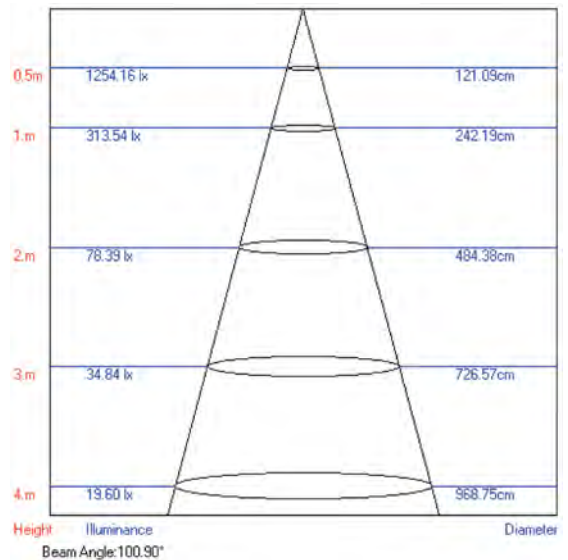
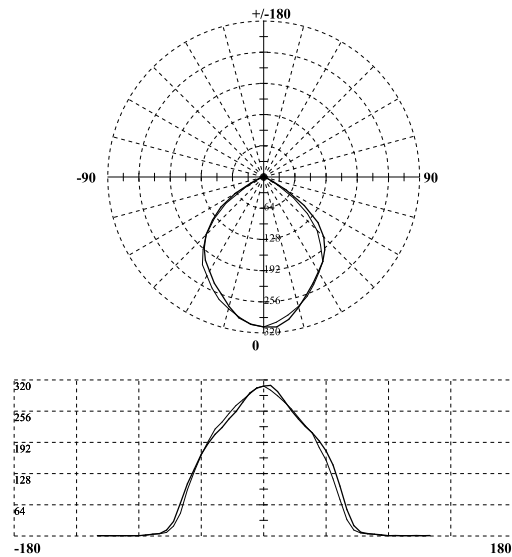

СВЕТОДИОДНЫЕ АНТИВАНДАЛЬНЫЕ СВЕТИЛЬНИКИ ДЛЯ ЖКХ

Светодиодные антивандальные светильники предназначены для освещения технических и общественных помещений, находящихся на обеспечении жилищно-коммунальных хозяйств: подъездов, лестничных клеток, коридоров, подвальных и чердачных помещений. Их также можно использовать для дежурного и аварийного освещения.

Антивандальные светильники Uniel разработаны с учётом специфики зданий и условий эксплуатации в Российской Федерации для использования внутри помещений с повышенным содержанием пыли и влаги. Это профессиональные источники света, обеспечивающие уровень светоотдачи в соответствии с требованиями постановления Правительства РФ № 602. Корпус светильника изготовлен из алюминиевого сплава или пластика, плафон — из прочного оптического поликарбоната — материалов, выдерживающих сильный удар любым твердым предметом, что позволяет избежать серьезных повреждений основных элементов светильника. В зависимости от модели антивандальные светильники могут быть снабжены датчиками движения, света или звука, что обеспечивает максимальное энергосбережение.



СВЕТОДИОДНЫЕ АНТИВАНДАЛЬНЫЕ СВЕТИЛЬНИКИ «МЕДУЗА» И «МОБУЛА»

Светодиодные антивандальные светильники «Медуза» и «Мобула» предназначены для освещения различных типов помещений, находящихся на обеспечении жилищно-коммунальных хозяйств: подъездов, лестничных клеток, коридоров, подвальных и чердачных помещений. Светильники серии «Медуза» и «Мобула» также подходят для дежурного и аварийного освещения.

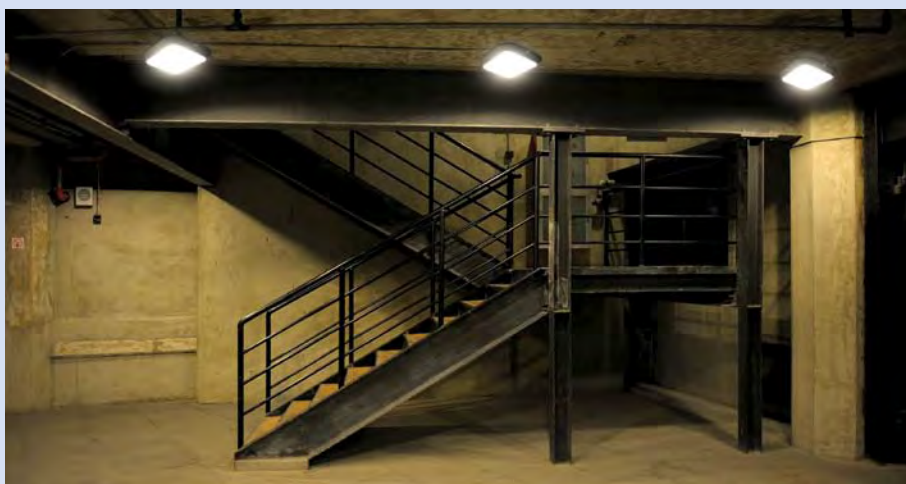

ПРЕИМУЩЕСТВА

- Вандалозащищенное исполнение корпуса и плафона.
- Защита от воздействия пыли и жидкости, позволяющая использовать светильники как в помещениях, так и снаружи зданий, класс защиты — IP65 (кроме моделей ULT-V19-8,5W/NW и ULT-V19-8,5W/DW).
- В 6 раз эффективнее ламп накаливания.
- Удобство монтажа — снабжены клеммами для быстрого подключения (кроме моделей ULT-V19-8,5W/NW и ULT-V19-8,5W/DW).
- Долгий срок службы — более 25 000 часов.
- Исключены пульсации светового потока, что позволяет снизить зрительную утомляемость и обеспечить комфортное освещение.
- Универсальность применения — можно крепить как на вертикальные, так и на горизонтальные поверхности.
- Безопасность — заземление и двойная изоляция проводов.
- 2 года гарантии.

АССОРТИМЕНТ

Светодиодные антивандальные светильники «Медуза»



ULT-V12-9,5W/NW

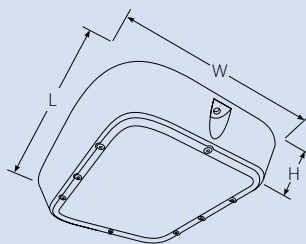

Наименование	Мощность Вт	Световой поток лм	Цветовая температура К	Входное напряжение В	Светоотдача лм/Вт	Угол излучения °	Количество светодиодов	Класс защиты	Индекс цветопередачи (Ra)	cos φ	Габаритные размеры (L×W×H) мм	Температура среды °С	Влажность среды %	Тип индивидуальной упаковки	Транспортная упаковка шт.
ULT-V12-9,5W/NW IP65 GREY	9,5	600	4500	220	> 60	120	30	IP65	> 70	> 0,8	142×122×22	-15...+35	10-95	картон	40
ULT-V12-9,5W/DW IP65 GREY	9,5	600	6500	220	> 60	120	30	IP65	> 70	> 0,8	142×122×22	-15...+35	10-95	картон	40

Светодиодные антивандальные светильники «Мобула»



ULT-V13-10W/DW

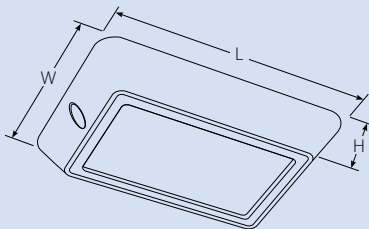

Наименование	Мощность Вт	Световой поток лм	Цветовая температура К	Входное напряжение В	Светоотдача лм/Вт	Угол излучения °	Количество светодиодов	Класс защиты	Индекс цветопередачи (Ra)	cos φ	Габаритные размеры (L×W×H) мм	Температура среды °С	Влажность среды %	Тип индивидуальной упаковки	Транспортная упаковка шт.
ULT-V13-10W/DW IP65 GREY	10	1000	5000	220	95	120	30	IP65	> 70	> 0,85	145×100×22,5	-15...+35	10-95	картон	40



ULT-V19-8,5W/NW

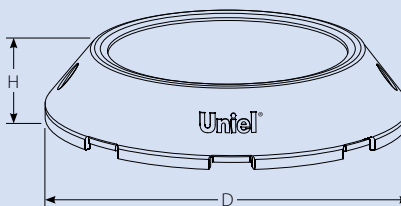

Наименование	Мощность Вт	Световой поток лм	Цветовая температура К	Входное напряжение В	Светоотдача лм/Вт	Угол излучения °	Количество светодиодов	Класс защиты	Индекс цветопередачи (Ra)	cos φ	Габаритные размеры (D×H) мм	Температура среды °С	Влажность среды %	Тип индивидуальной упаковки	Транспортная упаковка шт.
ULT-V19-8,5W/NW IP54 WHITE	8,5	680	4500	220	80	120	20	IP54	> 80	> 0,8	125×25	-20...+40	20-90	картон	40
ULT-V19-8,5W/DW IP54 WHITE	8,5	720	6500	220	80	120	20	IP54	> 80	> 0,8	125×25	-20...+40	20-90	картон	40

СВЕТОТЕХНИЧЕСКИЕ ХАРАКТЕРИСТИКИ

ULT-V12-9,5W/NW

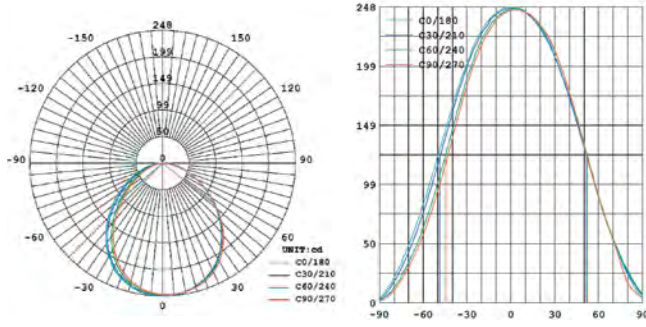

ULT-V12-9,5W/DW

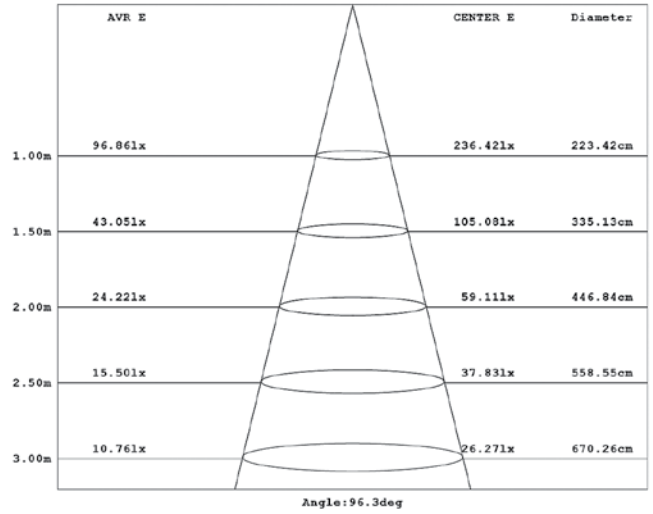
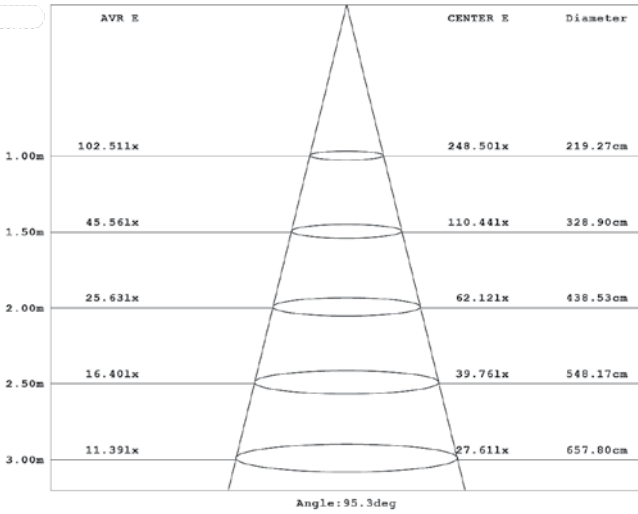
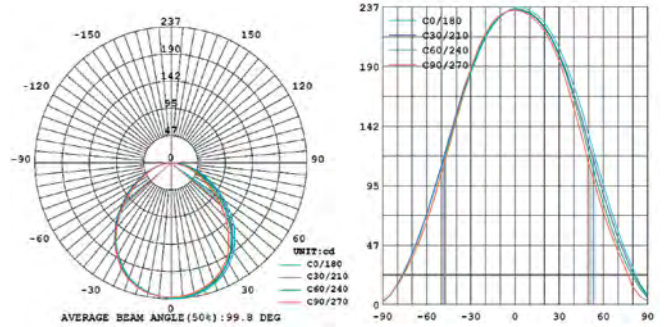

ULT-V13-10W/DW

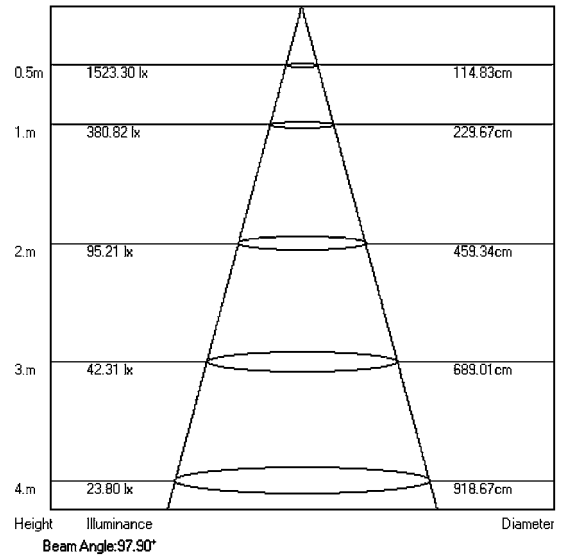
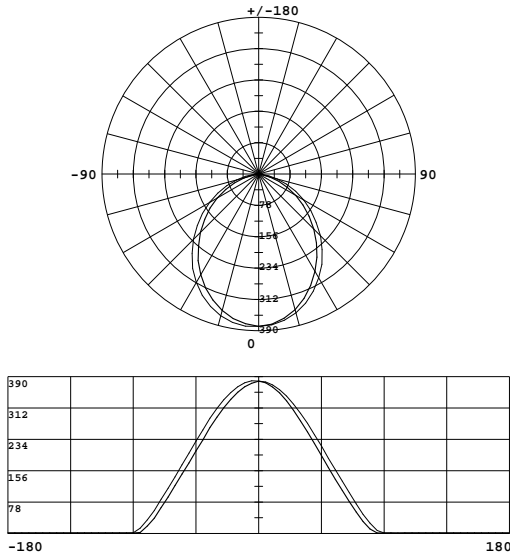

СВЕТОДИОДНЫЕ АНТИВАНДАЛЬНЫЕ СВЕТИЛЬНИКИ «НАУТИЛУС»

Светодиодные антивандальные светильники «Наутилус» предназначены для освещения различных типов помещений, находящихся на обеспечении жилищно-коммунальных хозяйств: подъездов, лестничных клеток, коридоров, подвальных и чердачных помещений. Их также можно использовать для дежурного и аварийного освещения. Отличительной особенностью этой серии светильников является наличие различных датчиков, обеспечивающих максимальное энергосбережение при их эксплуатации.



ПРЕИМУЩЕСТВА

- Вандализационное исполнение корпуса и плафона.
- Защита от воздействия пыли и жидкости, позволяющая использовать светильники как в помещениях, так и снаружи зданий (IP65).
- Инновационность — снабжены автономными датчиками, которые регулируют работу светильников. 4 модели оснащены датчиками света и движения, 2 — датчиками света и звука. Радиус действия датчиков — 5–7 м. Продолжительность работы после срабатывания датчиков — 40–50 с.
- Дежурный режим работы — модели ULT-V31-9,5W/NW SENSOR IP65 SILVER и ULT-V31-13,5W/NW SENSOR IP65 SILVER до срабатывания датчика работают на 30% номинальной мощности, обеспечивая освещение аналогичное лампе накаливания 20 Вт при минимальном энергопотреблении.
- Энергосбережение — светильники включаются на полную мощность только после срабатывания датчика движения или звука. Датчик света блокирует срабатывание остальных датчиков, пока уровень освещенности не падает до 5–10 Лк.
- Удобство монтажа — снабжены клеммами для быстрого подключения.
- Исключены пульсации светового потока, что позволяет снизить зрительную утомляемость и обеспечить комфортное освещение.
- Универсальность применения — можно крепить как на вертикальные, так и на горизонтальные поверхности.
- Безопасность — заземление и двойная изоляция проводов.
- Угол обзора датчика движения 120°.
- Долгий срок службы — 35 000 часов.
- 2 года гарантии.

АССОРТИМЕНТ

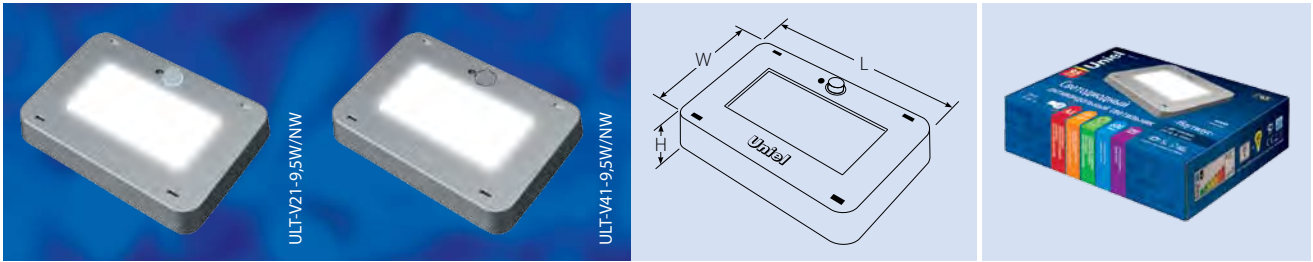

Наименование	Мощность	Световой поток	Цветовая температура	Тип датчика	Входное напряжение	Светоотдача	Угол излучения	Класс защиты	Индекс цвето-передачи (Ra)	cosφ	Габаритные размеры (L×W×H)	Температура среды	Влажность среды	Тип индивидуальной упаковки	Транспортная упаковка
	Вт	лм													
ULT-V21-9,5W/NW SENSOR IP65 SILVER	9,5	800	4500	Движения и света	90–260	> 80	120	IP65	> 70	> 0,80	165×115×30	-15...+35	10–90	картон	40
ULT-V31-9,5W/NW SENSOR IP65 SILVER	3/9,5	240/800	4500	Движения и света, с дежурным режимом	90–260	> 80	120	IP65	> 70	> 0,80	165×115×30	-15...+35	10–90	картон	40
ULT-V41-9,5W/NW SENSOR IP65 SILVER	9,5	800	4500	света и звука	90–260	> 80	120	IP65	> 70	> 0,80	165×115×27	-15...+35	10–90	картон	40
ULT-V21-13,5W/NW SENSOR IP65 SILVER	13,5	1200	4500	Движения и света	90–260	> 80	120	IP65	> 70	> 0,80	165×115×30	-15...+35	10–90	картон	40
ULT-V31-13,5W/NW SENSOR IP65 SILVER	4/13,5	360/1200	4500	Движения и света, с дежурным режимом	90–260	> 80	120	IP65	> 70	> 0,80	165×115×30	-15...+35	10–90	картон	40
ULT-V41-13,5W/NW SENSOR IP65 SILVER	13,5	1200	4500	света и звука	90–260	> 80	120	IP65	> 70	> 0,80	165×115×27	-15...+35	10–90	картон	40

СВЕТОТЕХНИЧЕСКИЕ ХАРАКТЕРИСТИКИ

ULT-V21-9,5W/NW

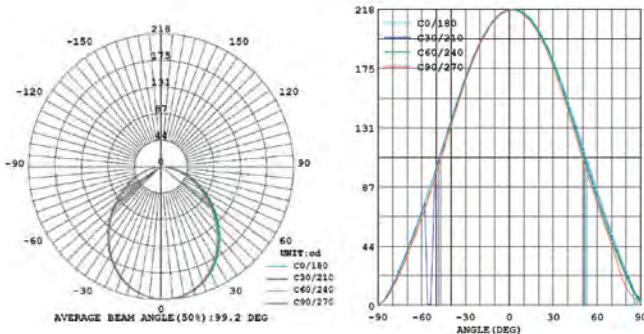

ULT-V21-13,5W/NW

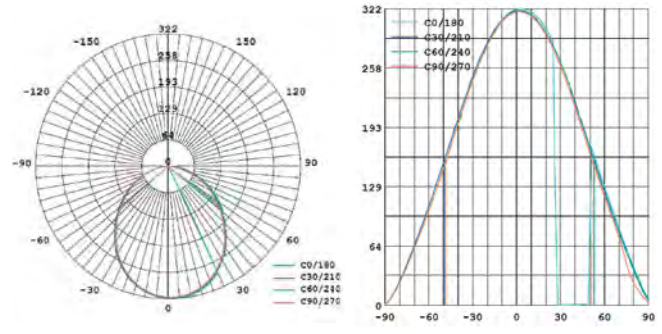

AVR E	CENTER E	Diameter
1.00m	83.041x	217.901x 225.67cm
1.50m	36.911x	96.841x 338.50cm
2.00m	20.761x	54.471x 451.34cm
2.50m	13.291x	34.861x 564.17cm
3.00m	9.231x	24.211x 677.01cm

Angle: 96.9deg

1.00m	115.181x	321.391x 233.06cm
1.50m	51.191x	142.841x 349.59cm
2.00m	28.791x	80.351x 466.12cm
2.50m	18.431x	51.421x 582.66cm
3.00m	12.801x	35.711x 699.19cm

СВЕТОДИОДНЫЕ ПЫЛЕВЛАГОЗАЩИЩЁННЫЕ ЛИНЕЙНЫЕ СВЕТИЛЬНИКИ

Светодиодные пылевлагозащищённые линейные светильники Uniel предназначены для освещения общественных и производственных помещений с тяжёлыми условиями эксплуатации, к которым относятся цеха, мастерские, склады, автостоянки, гаражи, подземные переходы, станции метро, тоннели.

Пылевлагозащищённые линейные светильники Uniel разработаны с учётом специфики зданий и условий эксплуатации в Российской Федерации для использования внутри помещений с повышенным содержанием пыли и влаги. Это профессиональные источники света, обеспечивающие уровень светоотдачи в соответствии с требованиями постановления Правительства РФ № 602. Корпус светильника изготовлен из алюминиевого сплава или пластика, плафон — из оптического поликарбоната. Корпус и плафон светильников серии «Мурена» дополнительно имеет вандалозащищённое исполнение. В серии «Ангилья» представлена модель с датчиком движения, что обеспечивает максимальное энергосбережение. Модельный ряд включает как светильники, крепящиеся непосредственно на поверхность, так и их подвесные аналоги (крепления поставляются в комплекте).



СВЕТОДИОДНЫЕ ПЫЛЕВЛАГОЗАЩИЩЁННЫЕ ЛИНЕЙНЫЕ СВЕТИЛЬНИКИ «МУРЕНА»

Светодиодные пылевлагозащищённые антивандальные линейные светильники «Мурена» являются заменой стандартных люминесцентных светильников ЛСП 2*18 и ЛСП 2*36 и предназначены для обеспечения внутреннего искусственного освещения производственных помещений с тяжёлыми условиями эксплуатации: цехов, мастерских, складов, автостоянок, тоннелей и т. д. В ассортименте представлены как модели, крепящиеся непосредственно на поверхность, так и их подвесные аналоги (крепления поставляются в комплекте).



ПРЕИМУЩЕСТВА

- Вандализационное исполнение корпуса и плафона, обеспечивающее устойчивость к механическим повреждениям при транспортировке и эксплуатации.
- Защита от воздействия агрессивной среды, позволяющая использовать светильники как в помещениях, так и снаружи зданий (IP65).
- Максимально эффективное рассеивание тепла.
- Простота ремонта — основные элементы можно заменить, не снимая светильника, потому что они соединены через разъёмы.
- Огнеупорный и стойкий к коррозии алюминиевый корпус.
- Исключены пульсации светового потока, что позволяет снизить зрительную утомляемость и обеспечить комфортное освещение.
- Удобство монтажа — снабжены скобами либо тросами для крепления к поверхности. Длина троса — 1,5 м.
- Безопасность — заземление и двойная изоляция проводов.
- Долгий срок службы — 35000 часов.
- 2 года гарантии.

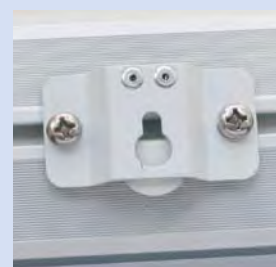

Скобы с фиксаторами



Тросы для крепления к поверхности

ОСОБЕННОСТИ КОНСТРУКЦИИ

- 1 Рассеиватель из оптического поликарбоната с высокими светопроводящими свойствами.
- 2 Блок питания размещен над поверхностью со светодиодными модулями, так что их температура не влияет на него и не уменьшает его ресурс работы.

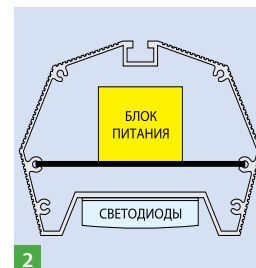

АССОРТИМЕНТ

Накладные светильники

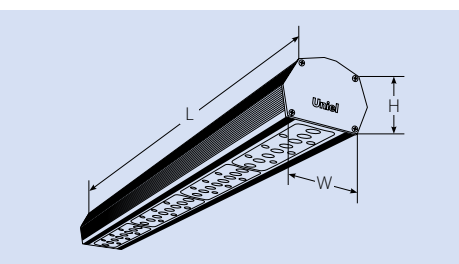

Наименование	Мощность Вт	Световой поток лм	Цветовая температура К	Материал	Напряжение сети В	Светоотдача лм/Вт	Количество светодиодов шт.	Угол излучения °	cos φ	Класс защиты	Габаритные размеры (L×W×H) мм	Индекс цветопередачи (Ra)	Температура среды °С	Влажность среды %	Тип индивидуальной упаковки	Транспортная упаковка шт.
ULT-V14-19W/NW IP65 GREY «Мурена»	19	1400	4500	алюминий, оптический поликарбонат	90–260	> 70	16	90	0,8	IP65	423×94×70	> 70	–20...+35	10–90	картон	6
ULT-V14-39W/NW IP65 GREY «Мурена»	39	2800	4500	алюминий, оптический поликарбонат	90–260	> 70	32	90	0,8	IP65	828×94×70	> 70	–20...+35	10–90	картон	6
ULT-V14-59W/NW IP65 GREY «Мурена»	59	4200	4500	алюминий, оптический поликарбонат	90–260	> 70	48	90	0,8	IP65	1232×94×70	> 70	–20...+35	10–90	картон	3

Подвесные светильники

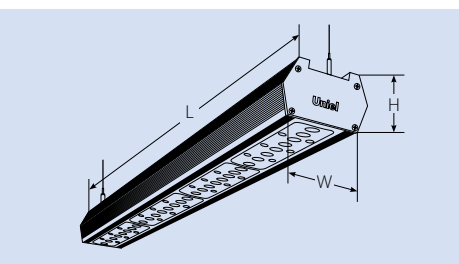

Наименование	Мощность Вт	Световой поток лм	Цветовая температура К	Материал	Напряжение сети В	Светоотдача лм/Вт	Количество светодиодов шт.	Угол излучения °	cos φ	Класс защиты	Габаритные размеры (L×W×H) мм	Индекс цветопередачи (Ra)	Температура среды °С	Влажность среды %	Тип индивидуальной упаковки	Транспортная упаковка шт.
ULT-V14-39W/NW/HM IP65 GREY «Мурена»	39	2800	4500	алюминий, оптический поликарбонат	90–260	> 70	32	90	0,8	IP65	828×94×70	> 70	–20...+35	10–90	картон	6
ULT-V14-59W/NW/HM IP65 GREY «Мурена»	59	4200	4500	алюминий, оптический поликарбонат	90–260	> 70	48	90	0,8	IP65	1232×94×70	> 70	–20...+35	10–90	картон	3

СВЕТОТЕХНИЧЕСКИЕ ХАРАКТЕРИСТИКИ

ULT-V14-19W/NW IP65 GREY

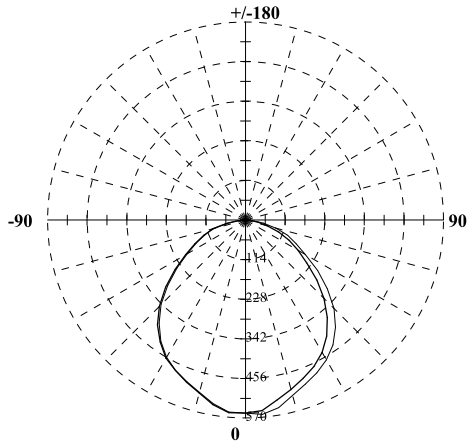

Polar Coordinates

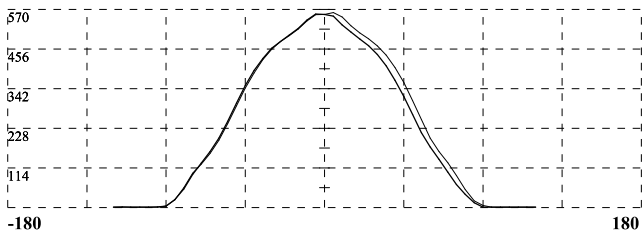

(cd) | C0_180: — C90_270: - - -

Max Intensity : 555.29cd/C0

Max Intensity : 561.05cd/C90

ULT-V14-39W/NW IP65 GREY

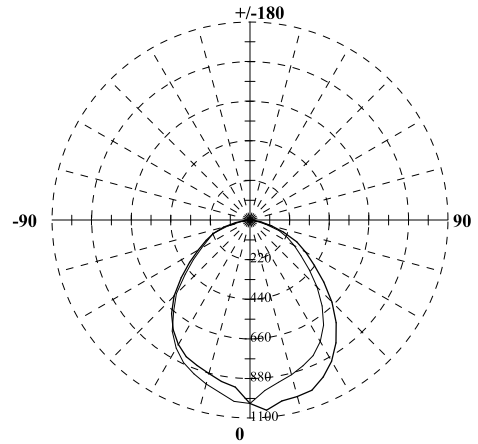

Polar Coordinates

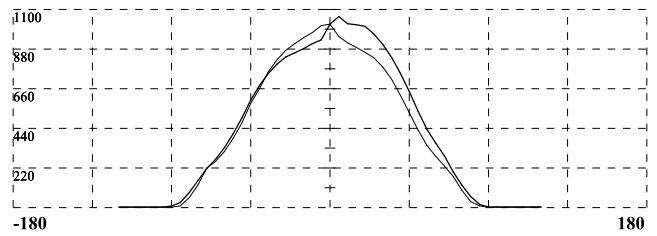

(cd) | C0_180: — C90_270: - - -

Max Intensity : 1059.84cd/C0

Max Intensity : 1018.15cd/C90

ULT-V14-59W/NW IP65 GREY

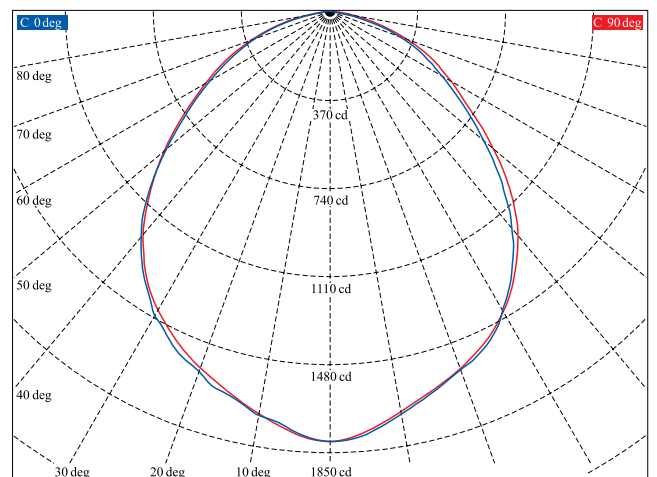
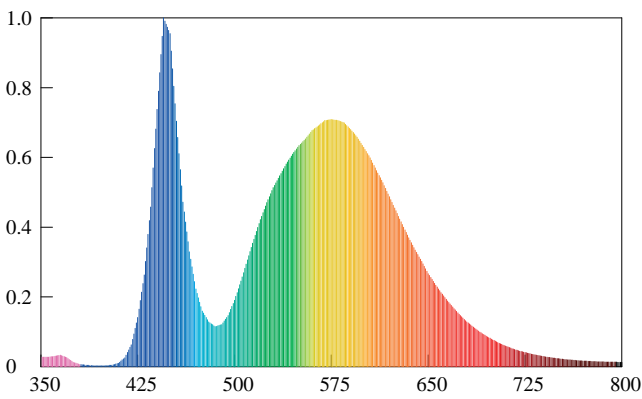

— поперечная плоскость (C0–C180), кд

— продольная плоскость (C90–C270), кд



СВЕТОДИОДНЫЕ ПЫЛЕВЛАГОЗАЩИЩЁННЫЕ ЛИНЕЙНЫЕ СВЕТИЛЬНИКИ «АНГИЛЬЯ»

Светодиодные пылевлагозащищённые линейные светильники «Ангилья» являются заменой стандартных люминесцентных светильников ЛСП 2*18, ЛСП 2*36 и ЛСП 2*58 и предназначены для освещения общественных и технических помещений с тяжёлыми условиями эксплуатации, к которым относятся автостоянки, гаражи, подземные переходы, станции метро, тоннели, мастерские, склады и т. д. В ассортименте представлены как модели, крепящиеся непосредственно на поверхность, так и их подвесные аналоги (крепления поставляются в комплекте).



Датчик движения



Тросы для крепления к поверхности

ПРЕИМУЩЕСТВА

- В товарной линейке представлены модели в пластиковом и металлическом корпусе.
- Защита от воздействия агрессивной среды, позволяющая использовать светильники как в помещениях, так и снаружи зданий (IP65).
- Исключены пульсации светового потока, что позволяет снизить зрительную утомляемость и обеспечить комфортное освещение.
- Удобство монтажа — снабжены скобами с фиксаторами либо тросами для крепления к поверхности.
- Коэффициент мощности > 0,95.
- Светильник ULT-V15-20W/NW SENSOR IP65 GREY снабжен датчиком движения и включается только после его срабатывания, обеспечивая максимальное энергосбережение. Радиус действия датчика — 5 м
- Долгий срок службы — 35 000 часов.
- 2 года гарантии.

АССОРТИМЕНТ

Накладные светильники

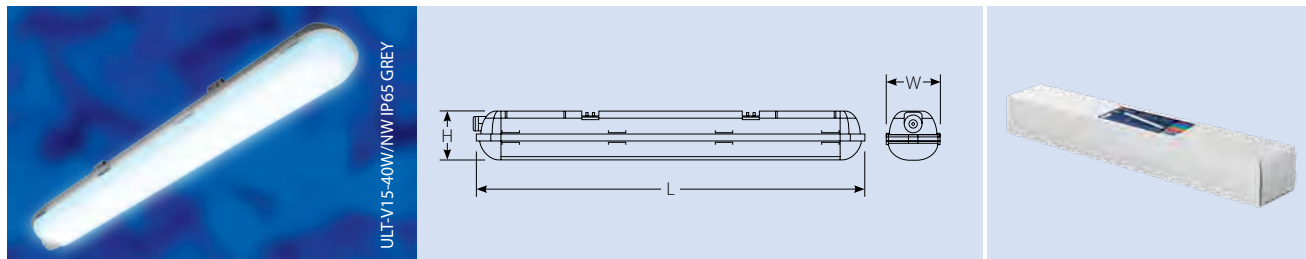

Наименование	Мощность	Световой поток	Цветовая температура	Материал и цвет корпуса	Напряжение сети	Светоотдача	Количество светодиодов	Угол излучения	cos φ	Класс защиты	Габаритные размеры (L×W×H)	Индекс цветопередачи (Ra)	Температура среды	Влажность среды	Тип индивидуальной упаковки	Транспортная упаковка
	Вт	лм	К		В	лм/Вт	шт.	°					°С	%		
ULT-V15-20W/NW IP65 GREY	20	1800	4500	пластик / серый	220	> 90	88	120	0,95	IP65	600×86×70	>70	-20...+35	10-90	картон	9
ULT-V15-20W/NW SENSOR IP65 GREY	20	1800	4500	пластик / серый	220	> 90	88	120	0,95	IP65	600×86×70	>70	-20...+35	10-90	картон	9
ULT-V15-40W/NW IP65 GREY	40	3600	4500	пластик / серый	220	> 90	176	120	0,95	IP65	1200×86×70	>70	-20...+35	10-90	картон	9
ULT-V16-40W/DW IP65 SILVER	40	3600	6500	алюминий / серебряный	220	> 90	176	120	0,95	IP65	600×86×70	>70	-20...+35	10-90	картон	9
ULT-V16-60W/DW IP65 SILVER	60	5600	6500	алюминий / серебряный	220	> 90	264	120	0,95	IP65	1200×86×70	>70	-20...+35	10-90	картон	9
ULT-V16-70W/DW IP65 SILVER	70	6500	6500	алюминий / серебряный	220	> 90	312	120	0,95	IP65	1500×86×70	>70	-20...+35	10-90	картон	6

Подвесные светильники

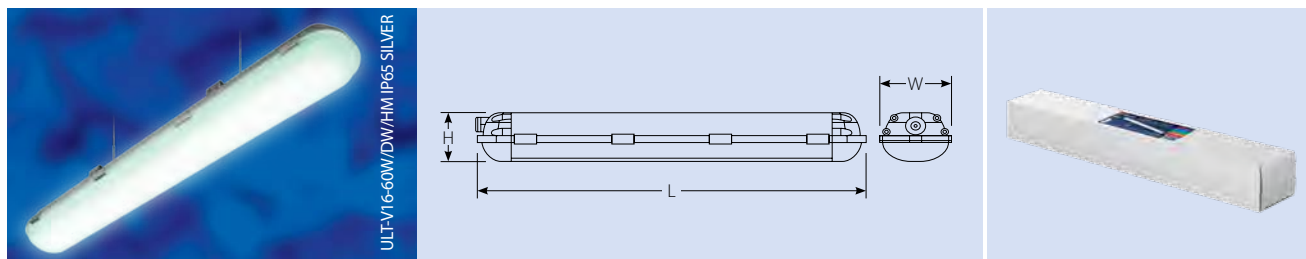

Наименование	Мощность	Световой поток	Цветовая температура	Материал и цвет корпуса	Напряжение сети	Светоотдача	Количество светодиодов	Угол излучения	cos φ	Класс защиты	Габаритные размеры (L×W×H)	Индекс цветопередачи (Ra)	Температура среды	Влажность среды	Тип индивидуальной упаковки	Транспортная упаковка
	Вт	лм	К		В	лм/Вт	шт.	°					°С	%		
ULT-V15-40W/NW/HM IP65 GREY	40	3600	4500	пластик / серый	220	> 90	176	120	0,95	IP65	1200×86×70	>70	-20...+35	10-90	картон	9
ULT-V16-40W/DW/HM IP65 SILVER	40	3600	6500	алюминий / серебряный	220	> 90	176	120	0,95	IP65	600×86×70	>70	-20...+35	10-90	картон	9
ULT-V16-60W/DW/HM IP65 SILVER	60	5600	6500	алюминий / серебряный	220	> 90	264	120	0,95	IP65	1200×86×70	>70	-20...+35	10-90	картон	9
ULT-V16-70W/DW/HM IP65 SILVER	70	6500	6500	алюминий / серебряный	220	> 90	312	120	0,95	IP65	1500×86×70	>70	-20...+35	10-90	картон	6

СВЕТОТЕХНИЧЕСКИЕ ХАРАКТЕРИСТИКИ

ULT-V15-20W/NW IP65 GREY

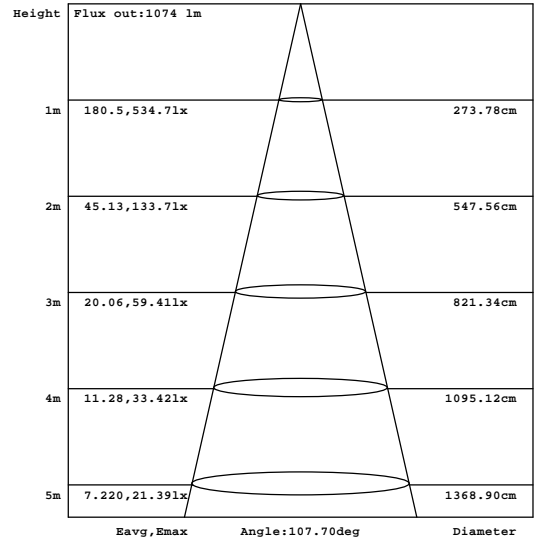
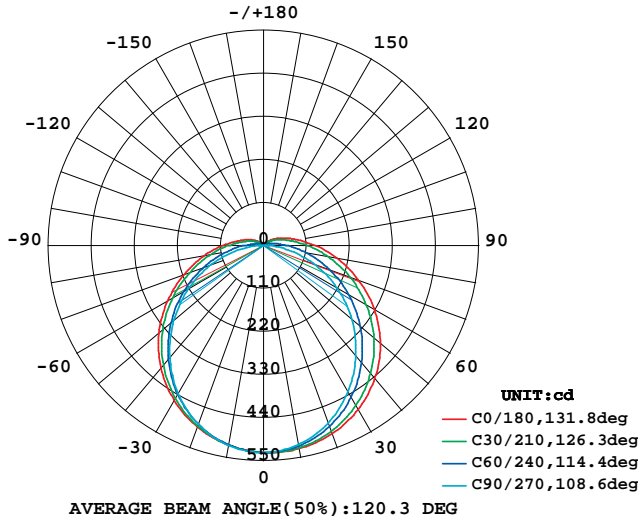

ULT-V15-40W/NW IP65 GREY

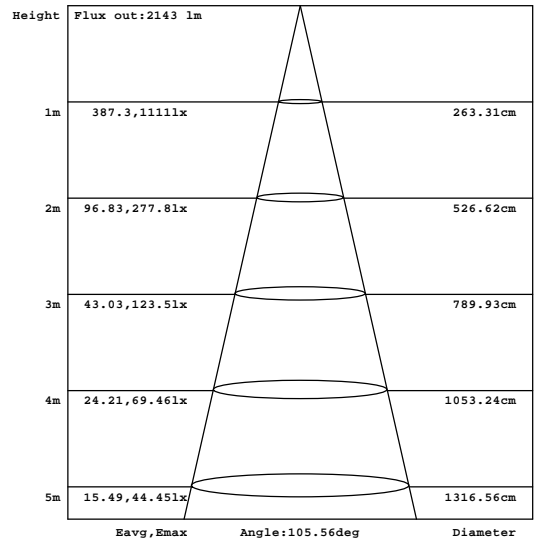
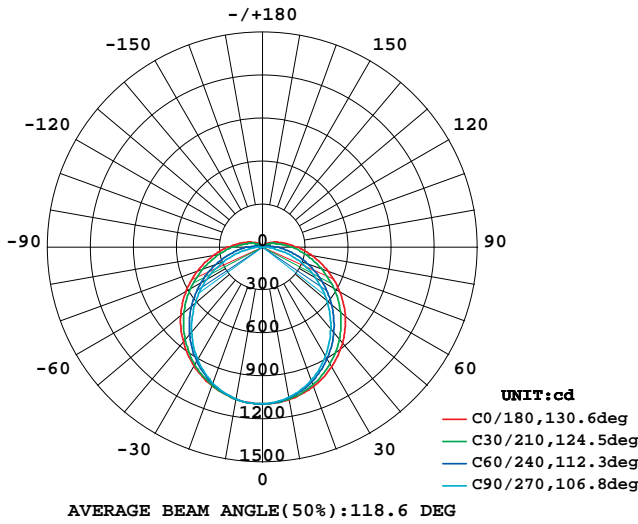

ULT-V16-60W/DW/HM IP65 SILVER

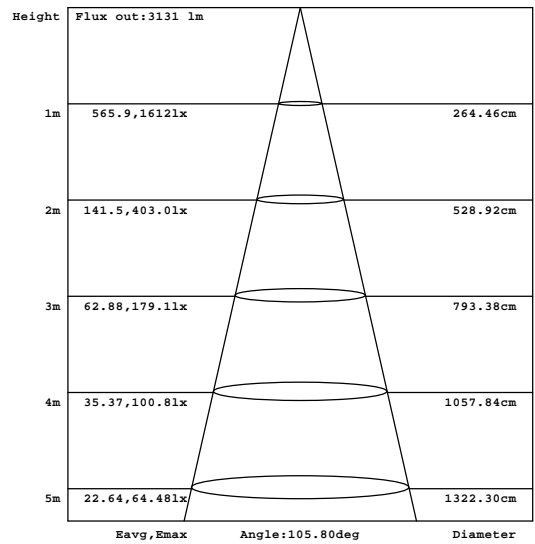
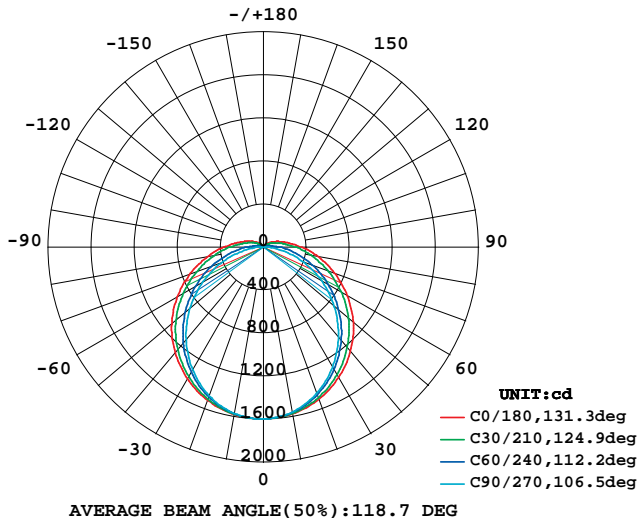

ULT-V16-70W/DW/HM IP65 SILVER

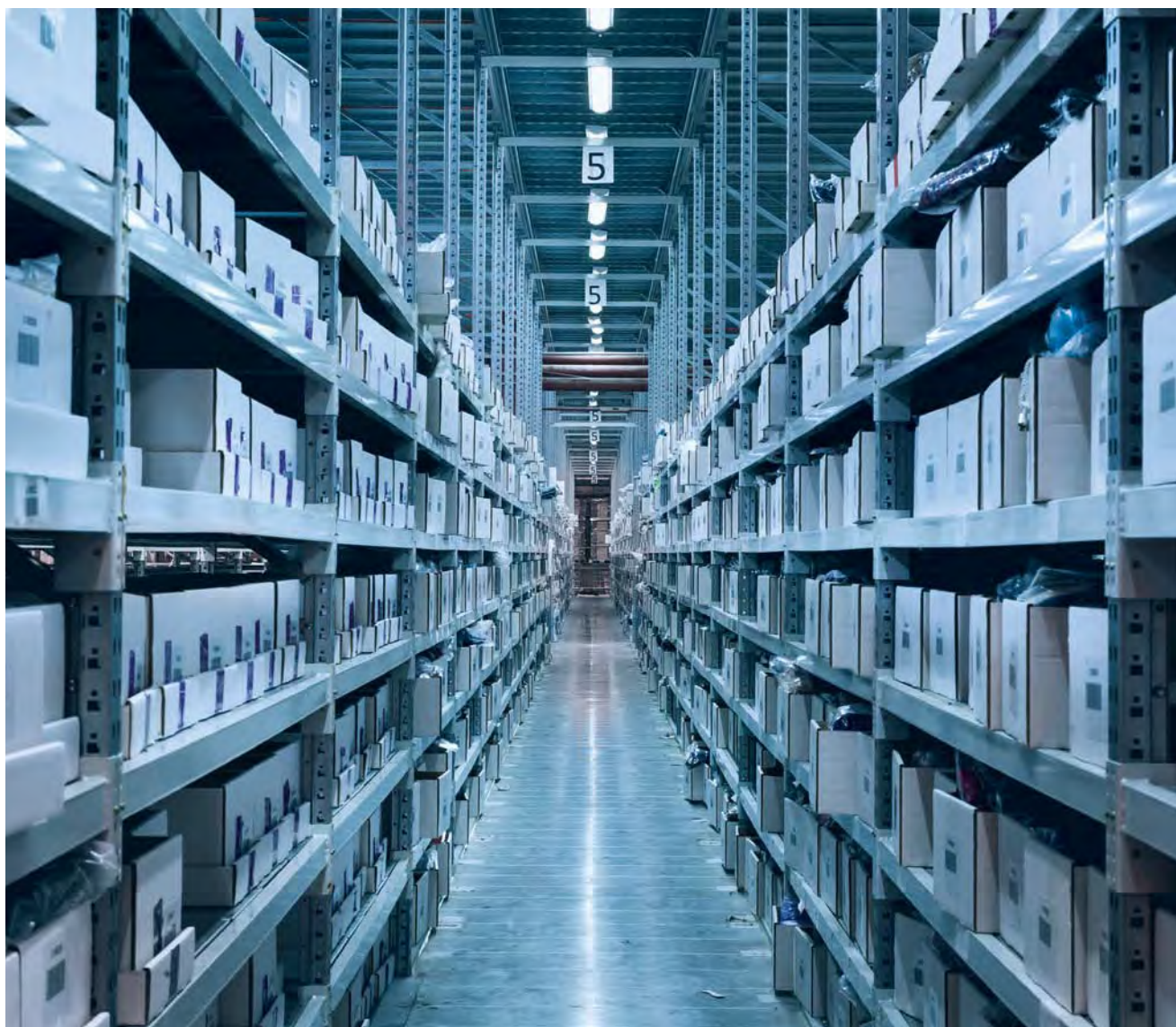
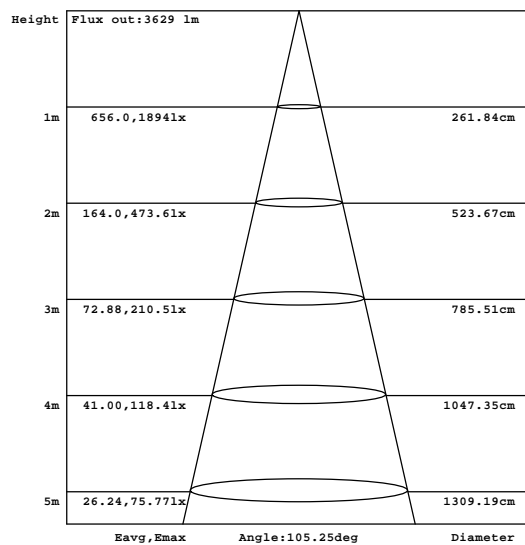
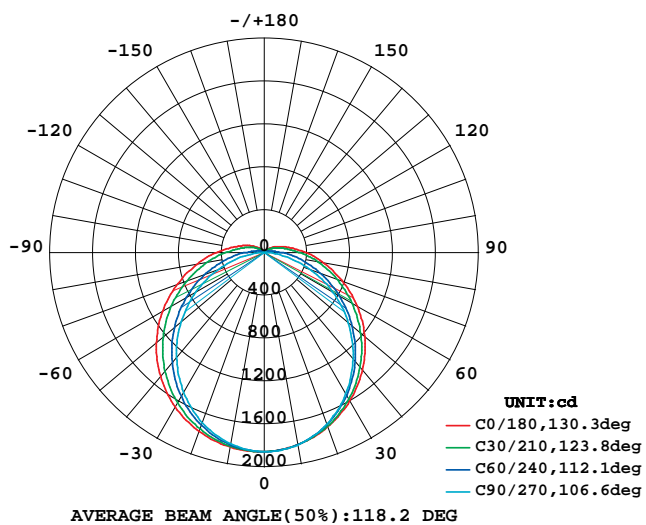

СВЕТОДИОДНЫЕ ПЫЛЕВЛАГОЗАЩИЩЁННЫЕ СВЕТИЛЬНИКИ (В МЕТАЛЛИЧЕСКОМ КОРПУСЕ)

Светодиодные пылевлагозащищённые светильники предназначены для внутреннего и внешнего освещения жилых и общественных помещений. Современная альтернатива светильникам с лампой накаливания. Могут крепиться на горизонтальные и вертикальные поверхности.



ПРЕИМУЩЕСТВА

- Экономия электроэнергии — 90%.
- Современные и надёжные светодиоды — суммарная мощность светового потока 540 лм.
- 30 000 часов службы.
- 10 лет работы без потери качества (при использовании до 8 часов в сутки).
- Высокая надёжность, класс защиты — IP54.



6 Вт = 50 W

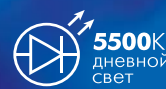

ОСОБЕННОСТИ КОНСТРУКЦИИ

- 1 Окрашивание белой краской внутренней стороны корпуса обеспечивает более мощный и однородный световой поток.
- 2 Корпус из алюминиевого сплава с антикоррозийным покрытием.
- 3 Мощный алюминиевый радиатор исключает перегрев кристалла светодиода.
- 4 Силиконовый герметик для кабеля сети 220 В.
- 5 Мощный и современный LED драйвер для стабильной и продолжительной работы светодиодов.
- 6 Клеммная колодка для надёжного и удобного подключения.
- 7 Современные и надёжные светодиоды — суммарная мощность светового потока 540 лм, срок службы более 30 000 часов.
- 8 Резиновый уплотнитель обеспечивает степень защиты IP54.

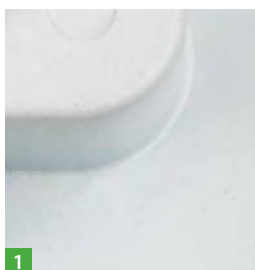

1



2

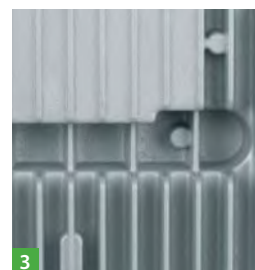

3

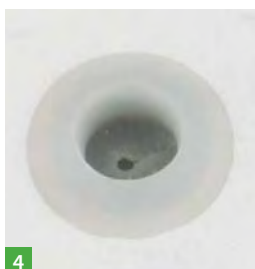

4



5



6

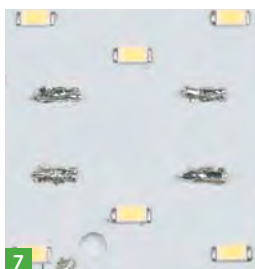

7

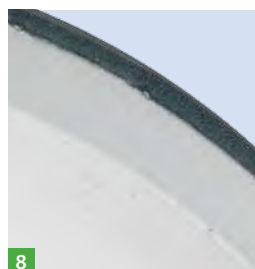

8

АССОРТИМЕНТ



Наименование	Мощность	Световой поток	Цветовая температура	Свет	Напряжение сети	Частота	Срок службы	Класс защиты	Класс энергопотребления	Эквивалентная мощность ЛОН	Габаритные размеры (LxWxH)	Температура среды	Материал корпуса	Цвет корпуса	Тип индивидуальной упаковки	Транспортная упаковка
	Вт	лм	К		В	Гц	ч		Вт	мм	°С					шт.
ULW-R01-6W/DW IP54 BLACK (круг)	6	540	5500	дневной	220	50	30000	IP54	A	50	170x170x76	-15...+45	металл	чёрный	картон	12
ULW-O01-6W/DW IP54 BLACK (овал)	6	540	5500	дневной	220	50	30000	IP54	A	50	185x125x70	-15...+45	металл	чёрный	картон	12

СВЕТОТЕХНИЧЕСКИЕ ХАРАКТЕРИСТИКИ

ULW-R01-6W/DW IP54

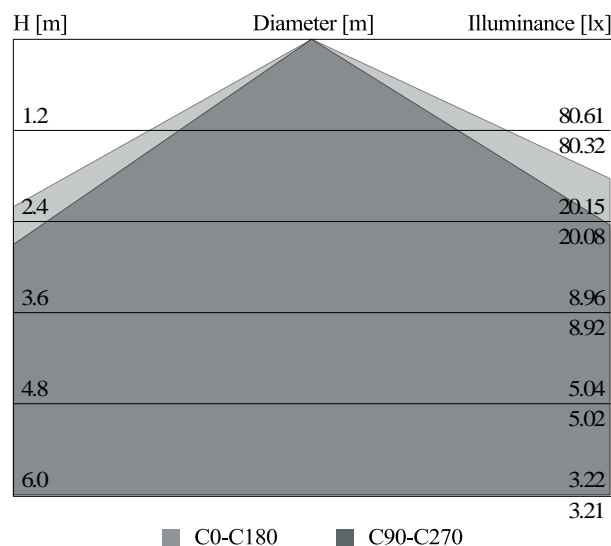
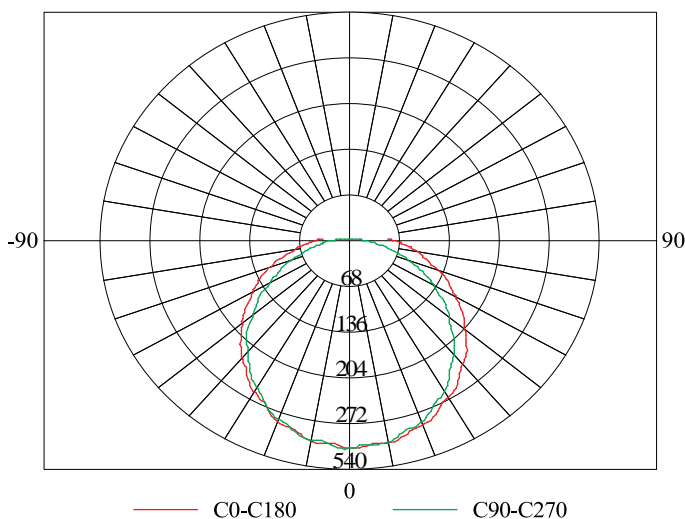

СВЕТОДИОДНЫЕ ПЫЛЕВЛАГОЗАЩИЩЁННЫЕ СВЕТИЛЬНИКИ (В ПЛАСТИКОВОМ КОРПУСЕ)

Светодиодные пылевлагозащищённые светильники предназначены для внутреннего и внешнего освещения жилых и общественных помещений. Современная альтернатива светильникам с лампой накаливания. Могут крепиться на горизонтальные и вертикальные поверхности.



ПРЕИМУЩЕСТВА

- Экономия электроэнергии — 90%.
- Современные и надёжные светодиоды — суммарная мощность светового потока 510 лм.
- 30 000 часов службы.
- 10 лет работы без потери качества (при использовании до 8 часов в сутки).
- Высокая надёжность, класс защиты — IP54.

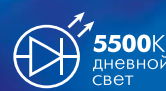

ОСОБЕННОСТИ КОНСТРУКЦИИ

- 1 Металлический отражатель обеспечивает более мощный и однородный световой поток.
- 2 Мощный алюминиевый радиатор исключает перегрев кристалла светодиода.
- 3 Силиконовый герметик для кабеля сети 220 В.
- 4 Мощный и современный LED драйвер для стабильной и продолжительной работы светодиодов.
- 5 Клеммная колодка для надёжного и удобного подключения.
- 6 Современные и надёжные светодиоды — суммарная мощность светового потока 510 лм, срок службы более 30 000 часов.
- 7 Резиновый уплотнитель обеспечивает степень защиты IP54.

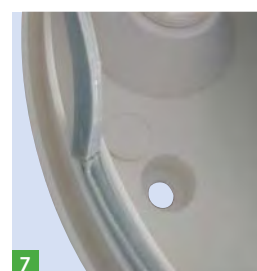
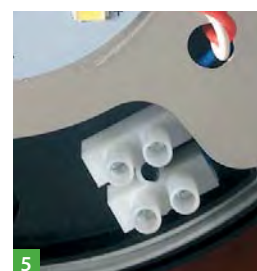
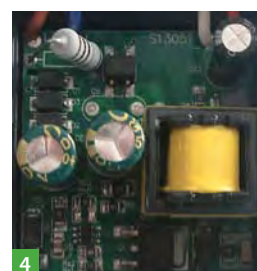
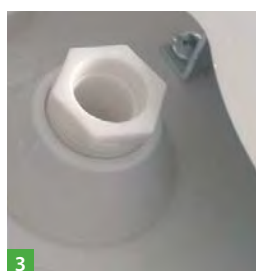
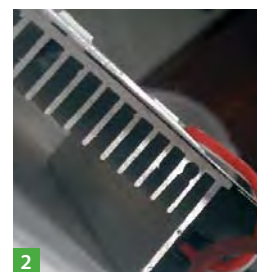
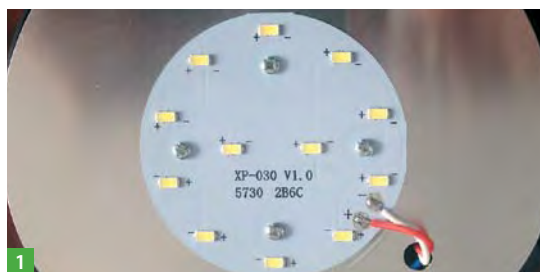

АССОРТИМЕНТ



Наименование	Мощность	Световой поток	Цветовая температура	Свет	Напряжение сети	Частота	Срок службы	Класс защиты	Класс энергопотребления	Эквивалентная мощность ЛОН	Габаритные размеры (LxWxH)	Температура среды	Материал корпуса	Цвет корпуса	Тип индивидуальной упаковки	Транспортная упаковка
	Вт	лм	К		В	Гц	ч			Вт	мм	°С				шт.
ULW-O02-7W/DW IP54 BLACK (овал)	7	510	5500	дневной	220	50	30000	IP54	A	50	185x125x70	-15...+45	ударопрочный пластик	чёрный	картон	24
ULW-O02-7W/DW IP54 WHITE (овал)	7	510	5500	дневной	220	50	30000	IP54	A	50	185x125x70	-15...+45	металл	белый	картон	24
ULW-R02-7W/DW IP54 BLACK (круг)	7	510	5500	дневной	220	50	30000	IP54	A	50	165x165x78	-15...+45	ударопрочный пластик	чёрный	картон	24
ULW-R02-7W/DW IP54 WHITE (круг)	7	510	5500	дневной	220	50	30000	IP54	A	50	165x165x78	-15...+45	металл	белый	картон	24

СВЕТОТЕХНИЧЕСКИЕ ХАРАКТЕРИСТИКИ

ULW-R02-7W/DW IP54

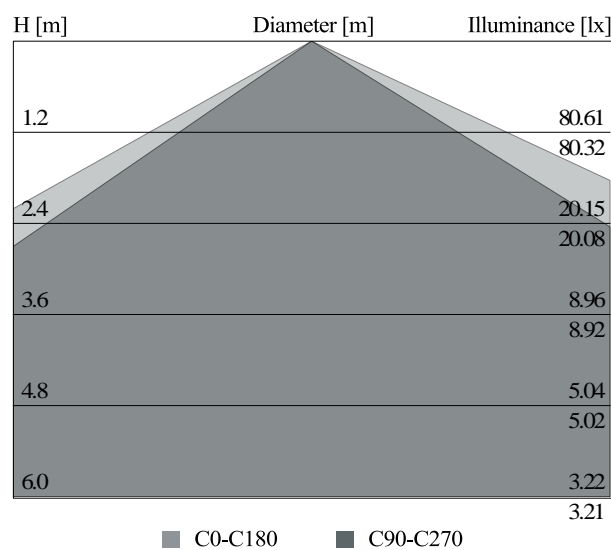
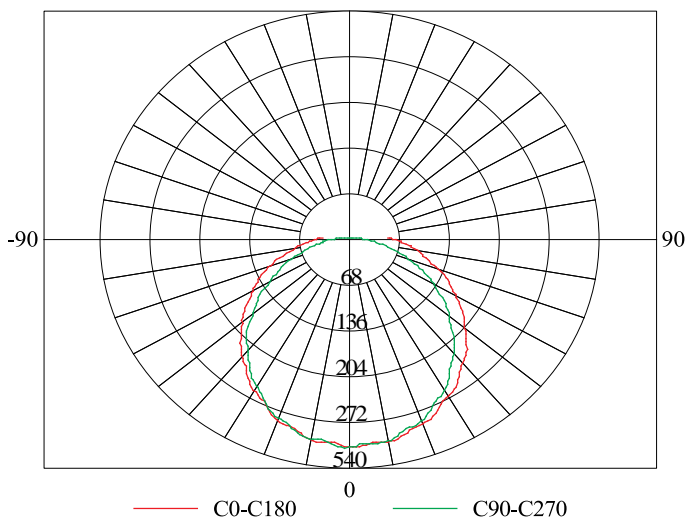

СВЕТОДИОДНЫЕ УЛИЧНЫЕ СВЕТИЛЬНИКИ

Светодиодные уличные светильники Uniel предназначены для организации освещения улиц, магистралей, парковых и пешеходных зон, дворовых территорий, производственных и спортивных площадок и т. д.



Уличные светильники Uniel разработаны для обеспечения наружного освещения с учётом особенностей условий эксплуатации в Российской Федерации. Это эффективная замена стандартных уличных светильников с лампами ДРЛ, ДНаТ, ДРИ, обеспечивающая значительную экономию электроэнергии. Светильники имеют продолжительный срок службы и не требуют дополнительного обслуживания. Уличные светильники предназначены, главным образом, для освещения улиц, дорог, пешеходных тротуаров, зон отдыха, придомовых территорий и других открытых пространств (СНиП 23-05095). Отсутствие вредных для зрения пульсаций светового потока делает эти светильники также идеальными для применения на спортивных и социально-культурных объектах.

Светильник устанавливается на любую мачту освещения или консоль из трубы диаметром до 65 мм и, в зависимости от высоты расположения, может использоваться как для парадной, так и второстепенной подсветки. Корпус изготовлен из высококачественного алюминия, что обеспечивает относительно небольшой вес светильника и надёжно защищает его от коррозии. На светильники предоставляется гарантия сроком на 5 лет.

ПРЕИМУЩЕСТВА

- Защита от воздействия агрессивной среды, позволяющая использовать светильники снаружи зданий (IP65).
- Удобство монтажа и подключения.
- Стойкий к коррозии алюминиевый корпус.
- Возможность установки на вертикальные и горизонтальные опоры.
- Эксклюзивный дизайн.
- Долгий срок службы — 50 000 часов.
- 5 лет гарантии.

ОСОБЕННОСТИ КОНСТРУКЦИИ

- 1 Герметичный отсек для блока питания и высоковольтных соединительных проводов.
- 2 Возможность установки защитного стекла для особо тяжёлых условий эксплуатации светильника.
- 3 Закрытый радиатор: не забивается листьями, пухом и пылью. Зимой на светильнике не скапливается снег и не образуются большие сосульки.
- 4 Эффективная система конвекции радиаторной области.
- 5 Поворотный регулируемый кронштейн ($\pm 10^\circ$).
- 6 Отсек блока питания открывается снизу, так что крышка не мешает при подключении.



АССОРТИМЕНТ

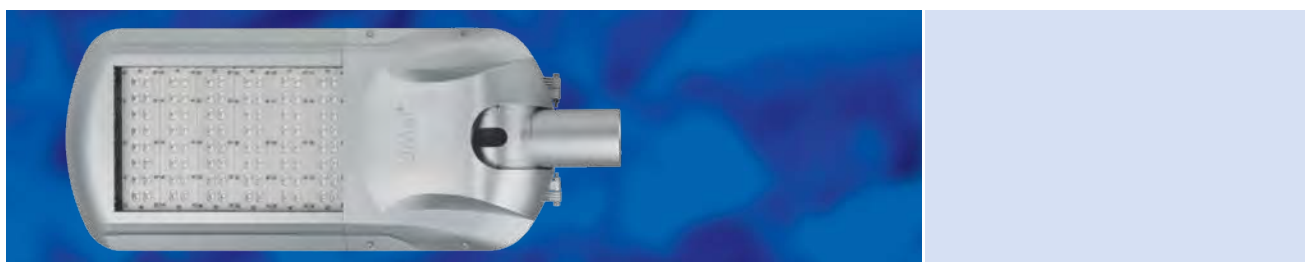

Наименование	Мощность	Напряжение	Рабочий ток	Световой поток	Габаритные размеры	Цветовая температура	Светоотдача	Индекс цветопередачи (Ra)	cos φ	Класс защиты	Частота	Рабочая температура	Влажность
	Вт	В	мА	лм	мм	К	лм/Вт			IP	Гц	°С	%
ULVR21A040W/DW IP65 SILVER	40	100–240	350	3700	565,50×300×117	6500	≥ 90	> 70	≥ 0,95	IP65	50–60	-40...+50	10–95
ULVR21D060W/DW IP65 SILVER	60	100–240	520	5000	565,50×300×117	6500	≥ 80	> 70	≥ 0,95	IP65	50–60	-40...+50	10–95
ULVR21C085W/DW IP65 SILVER	85	100–240	700	6500	565,50×300×117	6500	≥ 75	> 70	≥ 0,95	IP65	50–60	-40...+50	10–95
ULVR21A060W/DW IP65 SILVER	60	100–240	350	5500	618×300×117	6500	≥ 90	> 70	≥ 0,95	IP65	50–60	-40...+50	10–95
ULVR21D095W/DW IP65 SILVER	95	100–240	520	7500	618×300×117	6500	≥ 80	> 70	≥ 0,95	IP65	50–60	-40...+50	10–95
ULVR21C130W/DW IP65 SILVER	130	100–240	700	10000	618×300×117	6500	≥ 75	> 70	≥ 0,95	IP65	50–60	-40...+50	10–95
ULVR21A080W/DW IP65 SILVER	80	100–240	350	7500	670,50×300×117	6500	≥ 90	> 70	≥ 0,95	IP65	50–60	-40...+50	10–95
ULVR21D125W/DW IP65 SILVER	125	100–240	520	10000	670,50×300×117	6500	≥ 80	> 70	≥ 0,95	IP65	50–60	-40...+50	10–95
ULVR21C175W/DW IP65 SILVER	175	100–240	700	13000	670,50×300×117	6500	≥ 75	> 70	≥ 0,95	IP65	50–60	-40...+50	10–95
ULVR21A100W/DW IP65 SILVER	100	100–240	350	9000	723×300×117	6500	≥ 90	> 70	≥ 0,95	IP65	50–60	-40...+50	10–95
ULVR21D155W/DW IP65 SILVER	155	100–240	520	12500	723×300×117	6500	≥ 80	> 70	≥ 0,95	IP65	50–60	-40...+50	10–95
ULVR21C220W/DW IP65 SILVER	220	100–240	700	17000	723×300×117	6500	≥ 75	> 70	≥ 0,95	IP65	50–60	-40...+50	10–95
ULVR21A120W/DW IP65 SILVER	120	100–240	350	10000	775,50×300×117	6500	≥ 90	> 70	≥ 0,95	IP65	50–60	-40...+50	10–95
ULVR21D190W/DW IP65 SILVER	190	100–240	520	15000	775,50×300×117	6500	≥ 80	> 70	≥ 0,95	IP65	50–60	-40...+50	10–95
ULVR21C260W/DW IP65 SILVER	260	100–240	700	19000	775,50×300×117	6500	≥ 75	> 70	≥ 0,95	IP65	50–60	-40...+50	10–95
ULVR21A160W/DW IP65 SILVER	160	100–240	350	15000	880,50×300×117	6500	≥ 90	> 70	≥ 0,95	IP65	50–60	-40...+50	10–95
ULVR21D250W/DW IP65 SILVER	250	100–240	520	20000	880,50×300×117	6500	≥ 80	> 70	≥ 0,95	IP65	50–60	-40...+50	10–95
ULVR21C350W/DW IP65 SILVER	350	100–240	700	26000	880,50×300×117	6500	≥ 75	> 70	≥ 0,95	IP65	50–60	-40...+50	10–95
ULVR21A200W/DW IP65 SILVER	200	100–240	350	18000	985,50×300×117	6500	≥ 90	> 70	≥ 0,95	IP65	50–60	-40...+50	10–95
ULVR21D310W/DW IP65 SILVER	310	100–240	520	25000	985,50×300×117	6500	≥ 80	> 70	≥ 0,95	IP65	50–60	-40...+50	10–95
ULVR21C440W/DW IP65 SILVER	440	100–240	700	33000	985,50×300×117	6500	≥ 75	> 70	≥ 0,95	IP65	50–60	-40...+50	10–95

СВЕРХМОЩНЫЕ СВЕТОДИОДНЫЕ ПРОЖЕКТОРЫ

Светодиодные прожекторы Uniel являются современной и экономичной заменой устаревших прожекторов с галогенными и металлогалогенными лампами и предназначены для наружного освещения открытых пространств, фасадов зданий, архитектурных памятников и т. д. Их также можно использовать как тоннельные светильники.



Сверхмощные прожекторы разработаны с учётом особенностей условий эксплуатации в Российской Федерации и являются идеальным решением для освещения улиц, зданий, мостов, рекламных щитов, парковок, складских площадей и прилегающих территорий. Они обеспечивают яркий направленный свет при максимальном энергосбережении и не требуют дополнительных затрат на обслуживание. Корпус прожектора изготовлен из высококачественного алюминия, что гарантирует надёжную защиту от коррозии и воздействий окружающей среды. Источник питания расположен внутри корпуса и обеспечивает стабильную работу прожектора в широком диапазоне входного напряжения 110–240 В в течение всего срока службы.

Прожектор прост в монтаже и крепится при помощи кронштейна на любую поверхность.

Срок службы сверхмощных светодиодных прожекторов Uniel составляет более 50 000 часов, что в десятки раз превышает возможности галогенных аналогов.

ПРЕИМУЩЕСТВА

- Защита от воздействия агрессивной среды, позволяющая использовать светильники снаружи зданий (IP65).
- Уникальные световые характеристики.
- Встроенный импульсный источник питания обеспечивает мгновенное зажигание и отсутствие мерцания в процессе работы.
- Экономия энергии до 90%.
- Эксклюзивный дизайн.
- Встроенный выпрямитель обеспечивает надёжную работу прожектора в широком диапазоне входного напряжения 110–240 В.
- Отсутствие ультрафиолетового и инфракрасного излучения.
- Экологическая безопасность — не содержат тяжёлых металлов и ртути.
- Срок службы более 50 000 часов.
- Гарантия — 5 лет.

ОСОБЕННОСТИ КОНСТРУКЦИИ

- 1 Двойная изоляция проводов и изоляция мест соединений.
- 2 Радиаторная решётка обеспечивает отвод тепла от светодиодного модуля.
- 3 Литой алюминиевый корпус выполнен из алюминиевого сплава с антикоррозийным покрытием.
- 4 Поворотный кронштейн позволяет легко установить прожектор, а также направить световой поток в необходимом направлении.

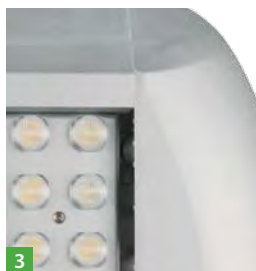
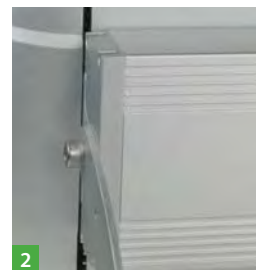

АССОРТИМЕНТ

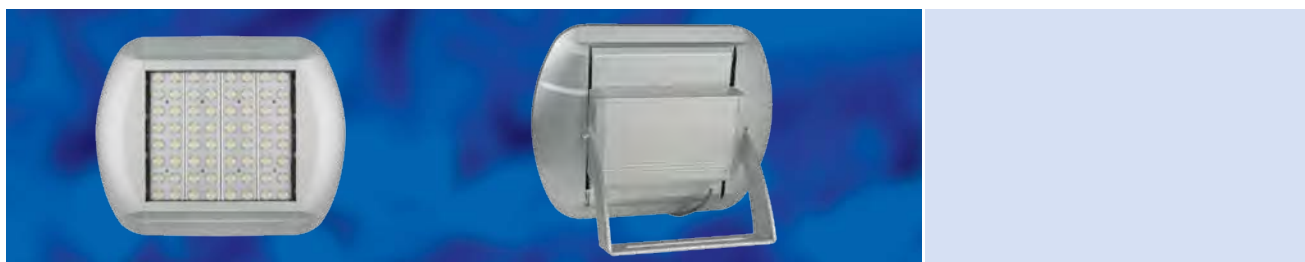

Наименование	Мощность	Напряжение	Рабочий ток	Световой поток	Габаритные размеры	Цветовая температура	Светоотдача	Индекс цветопередачи (Ra)	cos φ	Класс защиты	Частота	Рабочая температура	Влажность
	Вт	В	мА	лм	мм	К	лм/Вт				Гц	°С	%
ULF-S81A-80W/DW IP65 100-240 SILVER	80	100-240	350	7500	375,50x300x209	6500	≥ 90	> 70	≥ 0,95	IP65	50-60	-40...+50	10-95
ULF-S81D-125W/DW IP65 100-240 SILVER	125	100-240	520	10 000	375,50x300x209	6500	≥ 80	> 70	≥ 0,95	IP65	50-60	-40...+50	10-95
ULF-S81C-175W/DW IP65 100-240 SILVER	175	100-240	700	13 000	375,50x300x209	6500	≥ 75	> 70	≥ 0,95	IP65	50-60	-40...+50	10-95
ULF-S81A-100W/DW IP65 100-240 SILVER	100	100-240	350	9000	428x300x209	6500	≥ 90	> 70	≥ 0,95	IP65	50-60	-40...+50	10-95
ULF-S81D-155W/DW IP65 100-240 SILVER	155	100-240	520	12 500	428x300x209	6500	≥ 80	> 70	≥ 0,95	IP65	50-60	-40...+50	10-95
ULF-S81C-220W/DW IP65 100-240 SILVER	220	100-240	700	17 000	428x300x209	6500	≥ 75	> 70	≥ 0,95	IP65	50-60	-40...+50	10-95
ULF-S81A-120W/DW IP65 100-240 SILVER	120	100-240	350	10 000	480,50x300x209	6500	≥ 90	> 70	≥ 0,95	IP65	50-60	-40...+50	10-95
ULF-S81D-190W/DW IP65 100-240 SILVER	190	100-240	520	15 000	480,50x300x209	6500	≥ 80	> 70	≥ 0,95	IP65	50-60	-40...+50	10-95
ULF-S81C-260W/DW IP65 100-240 SILVER	260	100-240	700	19 000	480,50x300x209	6500	≥ 75	> 70	≥ 0,95	IP65	50-60	-40...+50	10-95

СВЕТОТЕХНИЧЕСКИЕ ХАРАКТЕРИСТИКИ

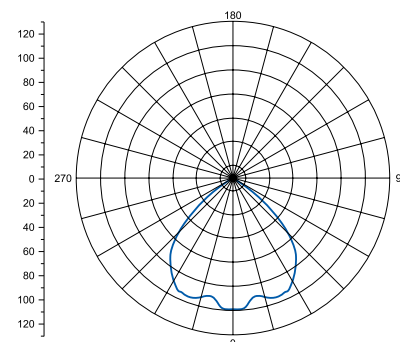
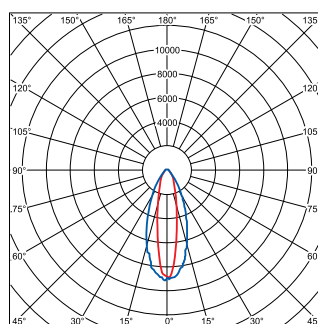

ПРОМЫШЛЕННЫЕ СВЕТОДИОДНЫЕ СВЕТИЛЬНИКИ

Промышленные светодиодные светильники Uniel предназначены для освещения производственных и складских помещений с высотой потолков более 6 метров.



Промышленные светильники Uniel — уникальная разработка российских специалистов, позволяющая не только существенно снизить расходы электроэнергии, но и повысить безопасность и надёжность систем освещения. Это качественная замена производственных светильников с лампами ДРЛ, ДНаТ, ДРИ. Помимо цехов и складских помещений, промышленные светильники Uniel можно использовать для освещения тоннелей, железнодорожных путей и станций, парковок, АЗС, спортивных и социально-культурных объектов. У светильников полностью отсутствует присущий газоразрядным лампам вредный для зрения эффект низкочастотных пульсаций светового потока. Они не требуют обслуживания и замены ламп за весь срок эксплуатации.

ПРЕИМУЩЕСТВА

- Защита от воздействия агрессивной среды, позволяющая использовать светильники снаружи зданий (IP65).
- Уникальные световые характеристики.
- В 5 раз эффективнее газоразрядных и металлогалогенных аналогов.
- Широкая кривая распределения света обеспечивает двойную освещённость рабочей зоны.
- Экологическая безопасность — не содержат тяжёлых металлов и ртути.
- Отсутствует вредный для глаз эффект низкочастотных пульсаций.
- Стабильная работа при низких и высоких температурах.
- Устойчивость к перепадам напряжения.
- Отсутствие затрат на обслуживание.
- Срок службы более 50 000 часов.

АССОРТИМЕНТ



Наименование	Мощность	Напряжение	Рабочий ток	Световой поток	Габаритные размеры	Цветовая температура	Светоотдача	Индекс цветопередачи (Ra)	cosφ	Класс защиты	Частота	Рабочая температура	Влажность
	Вт	В	мА	лм		К	лм/Вт						
ULY-M41A-080W/DW IP65 SILVER	80	100–240	350	7500	375,50×300×115	6500	≥90	> 70	≥0,95	IP65	50–60	–40...+50	10–95
ULY-M41D-125W/DW IP65 SILVER	125	100–240	520	10 000	375,50×300×115	6500	≥80	> 70	≥0,95	IP65	50–60	–40...+50	10–95
ULY-M41C-175W/DW IP65 SILVER	175	100–240	700	13 000	375,50×300×115	6500	≥75	> 70	≥0,95	IP65	50–60	–40...+50	10–95
ULY-M41A-100W/DW IP65 SILVER	100	100–240	350	9000	428×300×115	6500	≥90	> 70	≥0,95	IP65	50–60	–40...+50	10–95
ULY-M41D-155W/DW IP65 SILVER	155	100–240	520	12 500	428×300×115	6500	≥80	> 70	≥0,95	IP65	50–60	–40...+50	10–95
ULY-M41C-220W/DW IP65 SILVER	220	100–240	700	17 000	428×300×115	6500	≥75	> 70	≥0,95	IP65	50–60	–40...+50	10–95
ULY-M41A-120W/DW IP65 SILVER	120	100–240	350	10 000	480,50×300×115	6500	≥90	> 70	≥0,95	IP65	50–60	–40...+50	10–95
ULY-M41D-190W/DW IP65 SILVER	190	100–240	520	15 000	480,50×300×115	6500	≥80	> 70	≥0,95	IP65	50–60	–40...+50	10–95
ULY-M41C-260W/DW IP65 SILVER	260	100–240	700	19 000	480,50×300×115	6500	≥75	> 70	≥0,95	IP65	50–60	–40...+50	10–95
ULY-M41A-160W/DW IP65 SILVER	160	100–240	350	15 000	585,50×300×115	6500	≥90	> 70	≥0,95	IP65	50–60	–40...+50	10–95
ULY-M41D-250W/DW IP65 SILVER	250	100–240	520	20 000	585,50×300×115	6500	≥80	> 70	≥0,95	IP65	50–60	–40...+50	10–95
ULY-M41C-350W/DW IP65 SILVER	350	100–240	700	26 000	585,50×300×115	6500	≥75	> 70	≥0,95	IP65	50–60	–40...+50	10–95
ULY-M41A-200W/DW IP65 SILVER	200	100–240	350	18 000	690,50×300×115	6500	≥90	> 70	≥0,95	IP65	50–60	–40...+50	10–95
ULY-M41D-310W/DW IP65 SILVER	310	100–240	520	25 000	690,50×300×115	6500	≥80	> 70	≥0,95	IP65	50–60	–40...+50	10–95
ULY-M41C-440W/DW IP65 SILVER	440	100–240	700	33 000	690,50×300×115	6500	≥75	> 70	≥0,95	IP65	50–60	–40...+50	10–95

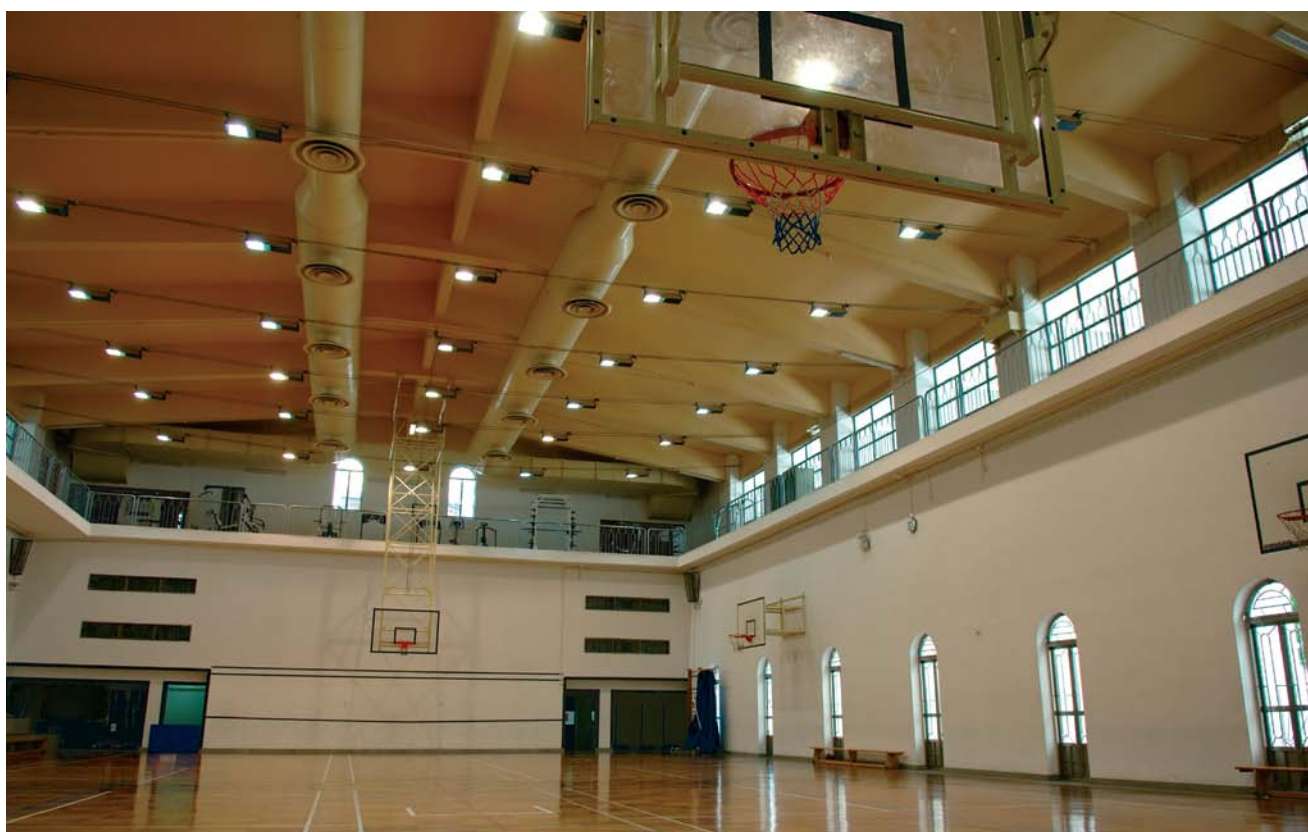

КУПОЛЬНЫЕ СВЕТОДИОДНЫЕ СВЕТИЛЬНИКИ С ПОДВЕСНЫМ КРЕПЛЕНИЕМ

Купольные светодиодные светильники Uniel предназначены для освещения промышленных объектов и общественных помещений с высотой потолков от 6 м и выше.



Купольные светильники Uniel — энергосберегающая замена светильников с газоразрядными лампами типа РСП, РПМ, РКУ, предназначенная для использования в складских помещениях, торговых и выставочных павильонах, спортивных залах и т. д. Их отличительной особенностью является конструкция на основе уникального алюминиевого корпуса-радиатора, который обеспечивает увеличенный теплоотвод и сравнительно небольшой вес светильника. Светильник может комплектоваться рассеивателями, обеспечивающими разный угол распределения светового потока.

ПРЕИМУЩЕСТВА

- Защита от воздействия агрессивной среды, позволяющая использовать светильники снаружи зданий (IP65).
- В 5 раз эффективнее газоразрядных и металлогалогенных аналогов.
- Срок службы более 50 000 часов.
- Экологическая безопасность — не содержит тяжёлых металлов и ртути.
- Отсутствует вредный для глаз эффект низкочастотных пульсаций.
- Не требуют обслуживания и замены ламп в течение всего срока эксплуатации.

ОСОБЕННОСТИ КОНСТРУКЦИИ

- 1 Уникальный алюминиевый корпус-радиатор с большой площадью теплоотвода обеспечивает оптимальный температурный режим для продолжительной работы светодиодов.
- 2 Светодиоды Philips.
- 3 Возможна комплектация рассеивателями с углом распределения светового потока 45, 90 и 120 градусов.

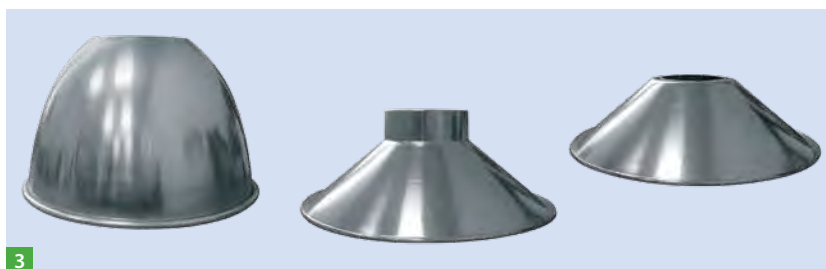
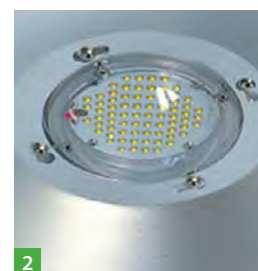

АССОРТИМЕНТ

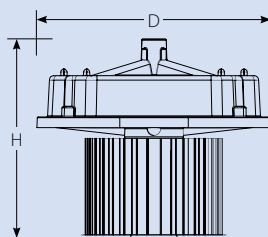

Наименование	Мощность	Напряжение	Рабочий ток	Световой поток	Габаритные размеры (DxH)	Цветовая температура	Светоотдача	Индекс цветопередачи (Ra)	cos φ	Класс защиты	Частота	Рабочая температура	Влажность
	Вт	В	мА	лм	мм	К	лм/Вт				Гц	°С	%
ULY-G52C-80W/DW IP65 SILVER	80	100-240	700	9000	248x326	6500	> 100	> 70	≥ 0,95	IP65	50-60	-40...+50	10-95
ULY-G52C-100W/DW IP65 SILVER	100	100-240	700	10 000	248x326	6500	> 100	> 70	≥ 0,95	IP65	50-60	-40...+50	10-95
ULY-G52C-150W/DW IP65 SILVER	150	100-240	700	14 900	248x326	6500	> 100	> 70	≥ 0,95	IP65	50-60	-40...+50	10-95

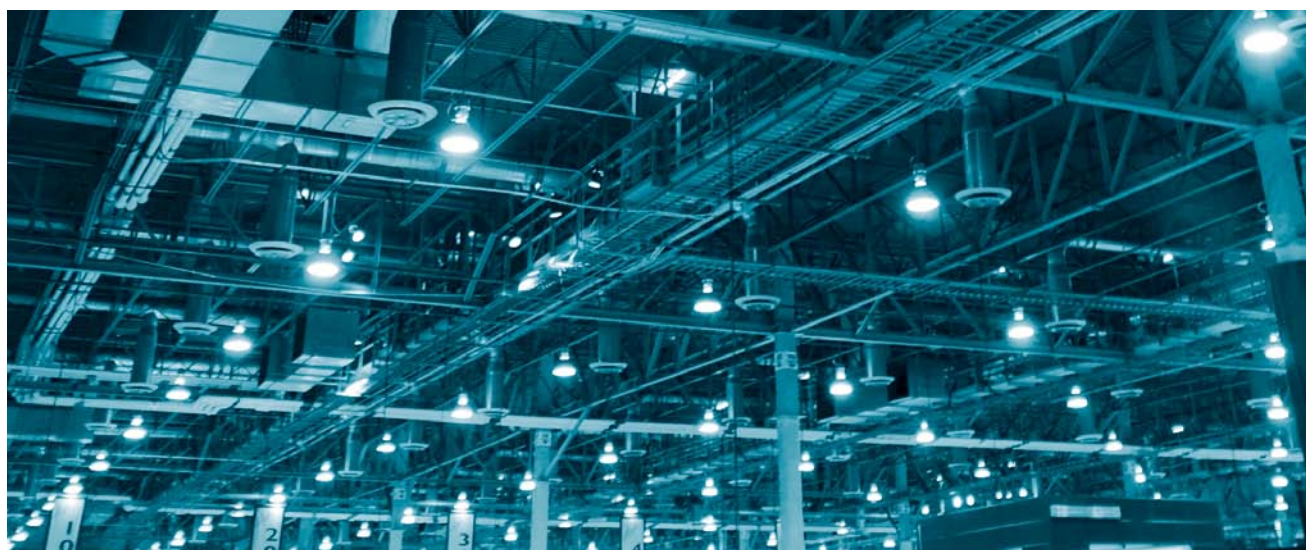

СВЕТОДИОДНЫЕ ЛЕНТЫ

Светодиодная подсветка широко применяется как для внутреннего, так и наружного оформления помещений, объектов и сооружений. Светодиодные ленты помогут самостоятельно и быстро решить проблему декоративного освещения и создать неповторимый дизайн.



Светодиодная лента представляет собой гибкую печатную плату с диодами поверхностного монтажа (SMD светодиодами).

При производстве светодиодных лент Uniel используются два типоразмера светодиодов: однокристалльные SMD 3528 и трёхкристалльные SMD 5050. Однокристалльные диоды SMD 3528 имеют один кристалл определенной цветовой температуры, и могут светиться только одним светом. Трёхкристалльные светодиоды SMD 5050 имеют три кристалла, которые могут быть:

- одинаковой цветовой температуры или цвета (монохромная лента);
- трех разных цветов: красного, синего и зеленого (многоцветная RGB лента).

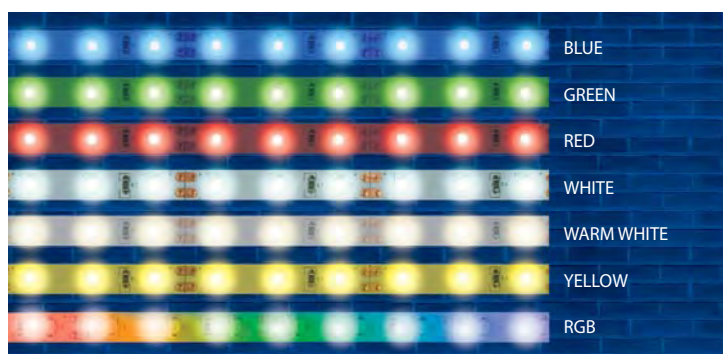

Светодиодные ленты различаются по степени защиты: лента на самоклеящейся основе и влагозащищенная лента с высоким уровнем защиты.

Ленты на самоклеящейся основе рекомендуется использовать для:

- подсветки помещений;
- подвесных и натяжных потолков;
- создания контурной подсветки отдельных элементов интерьера любых форм.

Влагозащищенные ленты с высокой степенью защиты в силиконовой оболочке или полиуретановом чехле предназначены для:

- уличного и ландшафтного освещения;
- подсветки фасадов и контуров зданий, уличных витрин, автомобилей, наружной рекламы, а также фонтанов, декоративных прудов и ваннных комнат.

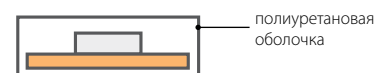

Крепление влагозащищенных лент со степенью защиты IP67 к поверхности осуществляется с помощью специальных клипс*, позволяющих обеспечить надёжное и безопасное крепление в необходимом положении и под любым углом.

Для подключения светодиодных лент Uniel необходим источник питания*, с помощью которого осуществляется подключение к сети. Светодиодные ленты рассчитаны на работу от постоянного тока при напряжении 12 В или 24 В. Это обеспечивает значительную экономию электричества, а также безопасную работу непосредственно возле воды и легковоспламеняющихся предметов. Для подключения многоцветных светодиодных лент RGB необходим специальный источник питания — трехканальный контроллер*.

*Поставляются в комплекте.

ПРЕИМУЩЕСТВА

- **Простота и удобство монтажа:** благодаря гибкости, отсутствию ограничений на рабочее положение, клеевой основе и возможности деления на отрезки, обеспечиваются простота и удобство монтажа ленты, что позволяет реализовывать любые световые решения.
- **Возможность размещения в любых местах и на любых поверхностях:** отсутствие ограничений на места установки делает светодиодную ленту идеальным решением для декоративного освещения.
- Большой выбор цветовой гаммы.
- Экономия электроэнергии до 90%.
- Отсутствие ультрафиолетового и инфракрасного излучения.
- Экологическая безопасность: не содержит тяжёлых металлов и ртути и не требуют специальной утилизации.
- Отсутствие нагрева в процессе эксплуатации обеспечивает пожаробезопасность светодиодных лент.
- Угол светового потока — 120°.
- Класс энергопотребления A.
- Срок службы до 50 000 часов.

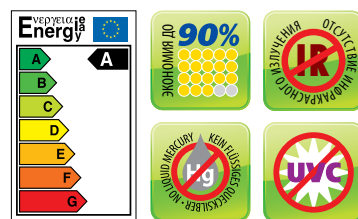

Как выбрать ленту (расшифровка номенклатуры):

Uls	3528*	60LED/m	8mm	IP65**	DC24V	4,8W/m	5M	GREEN
Uniel LED Strip	тип светодиодов	количество LED/м	ширина ленты	степень защиты	рабочее напряжение	мощность на 1м	длина ленты	цвет свечения

*Цифры означают размер светодиода в десятых долях миллиметра. Например, 3528 — это 3,5×2,8 мм, а 5050 — 5,0×5,0 мм.

Степени защиты IP**:

- IP20** — защита от инородных тел среднего размера / отсутствие защиты от влаги.
- IP33** — защита от инородных тел небольшого размера / защита от капель воды, падающих под углом до 60° к вертикали.
- IP65** — пыленепроницаемое / защита от водяных струй с любого направления, допускается попадание сильной струи воды.
- IP67** — пыленепроницаемое / при кратковременном погружении вода не попадает в количествах, нарушающих работу устройства. Постоянная работа в погружённом состоянии не предполагается.

**Система классификации степеней защиты оболочки электрооборудования от проникновения твёрдых предметов и воды в соответствии с международным стандартом IEC 60529 (DIN 40050, ГОСТ 14254-96).



СВЕТОДИОДНЫЕ ЛЕНТЫ СЕТЕВОГО НАПРЯЖЕНИЯ 220 В

Герметичная светодиодная лента ULS сетевого напряжения 220 В подключается напрямую к обычной сети переменного тока, без применения специальных источников питания, что упрощает монтаж. Благодаря оболочке из двойного полиуретанового чехла, лента имеет высокую степень защиты IP67 и рекомендуется для наружного освещения. Поставляется в промышленной упаковке, отрезками длиной 100 метров на катушках.



Светодиодные ленты Uniel сетевого напряжения 220 В используются для наружного освещения, создания световой рекламы и отдельных надписей, украшения витрин, а также для контурного оформления зданий мостов, арок, фонтанов и небольших прудов. Светодиодная лента может быть использована для украшения новогодних ёлок на улице, т. к. лента герметична, устойчива к погодным условиям и избавит от необходимости поиска специальных влагозащищенных уличных гирлянд.

Светодиодные ленты сетевого напряжения комплектуются специальным сетевым шнуром для подключения к сети 220 В (2 шт.), крепежными клипсами и гвоздиками. Многоцветные ленты RGB поставляются в комплекте с контроллером и пультом ДУ.



Комплект поставки:

Катушка



Сетевой шнур для подключения к сети 220 В (2 шт.)



Крепежные клипсы



Гвоздики



Контроллер и пульт ДУ (для многоцветных лент RGB)

АССОРТИМЕНТ

Светодиодные ленты сетевого напряжения 220 В ULS-3528



ULS-3528-60LED/m-10mm-IP67-220V



Наименование	Мощность	Цветовая температура	Свет	Ширина	Длина	Рабочее напряжение	Шаг резки	Световой поток	Класс энергопотребления	IP	Тип индивидуальной упаковки	Транспортная упаковка
	Вт/м	К		мм	м	В	м	лм/м				шт.
ULS-3528-60LED/m-10mm-IP67-220V-4,8W/m-100M-WW	4,8	2700	тёплый белый	10	100	220-240	1	180	A	67	картон	1
ULS-3528-60LED/m-10mm-IP67-220V-4,8W/m-100M-W	4,8	4000	белый	10	100	220-240	1	180	A	67	картон	1
ULS-3528-60LED/m-10mm-IP67-220V-4,8W/m-100M-BLUE	4,8	-	синий	10	100	220-240	1	-	A	67	картон	1
ULS-3528-60LED/m-10mm-IP67-220V-4,8W/m-100M-GREEN	4,8	-	зелёный	10	100	220-240	1	-	A	67	картон	1
ULS-3528-60LED/m-10mm-IP67-220V-4,8W/m-100M-RED	4,8	-	красный	10	100	220-240	1	-	A	67	картон	1
ULS-3528-60LED/m-10mm-IP67-220V-4,8W/m-100M-YELLOW	4,8	-	жёлтый	10	100	220-240	1	-	A	67	картон	1

Светодиодные ленты сетевого напряжения 220 В ULS-5050



ULS-5050-30LED/m-14mm-IP67



Наименование	Мощность	Цветовая температура	Свет	Ширина	Длина	Рабочее напряжение	Шаг резки	Световой поток	Класс энергопотребления	IP	Тип индивидуальной упаковки	Транспортная упаковка
	Вт/м	К		мм	м	В	м	лм/м				шт.
ULS-5050-30LED/m-14mm-IP67-220V-7,2W/m-100M-WW	7,2	2700	тёплый белый	14	100	220	0,5	300	A	67	картон	1
ULS-5050-30LED/m-14mm-IP67-220V-7,2W/m-100M-W	7,2	4000	белый	14	100	220	0,5	300	A	67	картон	1
ULS-5050-30LED/m-14mm-IP67-220V-7,2W/m-100M-BLUE	7,2	-	синий	14	100	220	0,5	-	A	67	картон	1
ULS-5050-30LED/m-14mm-IP67-220V-7,2W/m-100M-GREEN	7,2	-	зелёный	14	100	220	0,5	-	A	67	картон	1
ULS-5050-30LED/m-14mm-IP67-220V-7,2W/m-100M-RED	7,2	-	красный	14	100	220	0,5	-	A	67	картон	1
ULS-5050-30LED/m-14mm-IP67-220V-7,2W/m-100M-YELLOW	7,2	-	жёлтый	14	100	220	0,5	-	A	67	картон	1
ULS-5050-30LED/m-14mm-IP67-220V-7,2W/m-100M-RGB	7,2	-	RGB	14	100	220	2	-	A	67	картон	1

СВЕТОДИОДНЫЕ ЛЕНТЫ ДЛЯ ПОМЕЩЕНИЙ

Светодиодная лента на самоклеящейся основе создана на базе высокоэффективных светодиодов. Лента выпускается на гибкой печатной плате, на обратную сторону которой нанесена клеевая основа «3М». Ленты рассчитаны на работу от постоянного тока с напряжением 12 В или 24 В.



АССОРТИМЕНТ

Светодиодные ленты для помещений ULS-3528 60 LED IP20

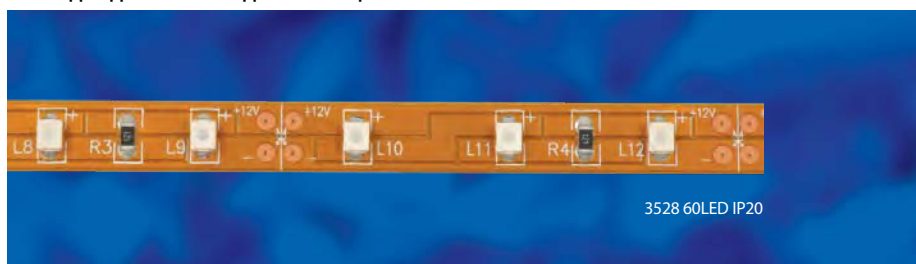

Наименование	Мощность Вт/м	Цветовая температура К	Свет	Ширина		Длина		Рабочее напряжение В	Шаг резки LED	Световой поток лм	Класс энерго- потребления	IP	Тип индивидуальной упаковки	Транспортная упаковка шт.
				мм	м	мм	м							
ULS-3528-60LED/m-8mm-IP20-DC12V-4,8W/m-3M-W	4,8	4000	белый	8	3	12	3	540	A	20	PVC пакет	20		
ULS-3528-60LED/m-8mm-IP20-DC12V-4,8W/m-3M-WW	4,8	2700	тёплый белый	8	3	12	3	540	A	20	PVC пакет	20		
ULS-3528-60LED/m-8mm-IP20-DC12V-4,8W/m-5M-BLUE	4,8	-	синий	8	5	12	3		A	20	PVC пакет	20		
ULS-3528-60LED/m-8mm-IP20-DC12V-4,8W/m-5M-GREEN	4,8	-	зелёный	8	5	12	3		A	20	PVC пакет	20		
ULS-3528-60LED/m-8mm-IP20-DC12V-4,8W/m-5M-RED	4,8	-	красный	8	5	12	3		A	20	PVC пакет	20		
ULS-3528-60LED/m-8mm-IP20-DC12V-4,8W/m-5M-W	4,8	4000	белый	8	5	12	3	900	A	20	PVC пакет	20		
ULS-3528-60LED/m-8mm-IP20-DC12V-4,8W/m-5M-WW	4,8	2700	тёплый белый	8	5	12	3	900	A	20	PVC пакет	20		
ULS-3528-60LED/m-8mm-IP20-DC12V-4,8W/m-5M-YELLOW	4,8	-	жёлтый	8	5	12	3		A	20	PVC пакет	20		

Светодиодные ленты для помещений ULS-3528 60 LED IP33



Наименование	Мощность	Цветовая температура	Свет	Ширина	Длина	Рабочее напряжение	Шаг резки	Световой поток	Класс энергопотребления	IP	Тип индивидуальной упаковки	Транспортная упаковка
	Вт/м	К										
ULS-3528-60LED/m-8mm-IP33-DC12V-4,8W/m-3M-W	4,8	4000	белый	8	3	12	3	540	A	33	PVC пакет	20
ULS-3528-60LED/m-8mm-IP33-DC12V-4,8W/m-3M-WW	4,8	2700	тёплый белый	8	3	12	3	540	A	33	PVC пакет	20
ULS-3528-60LED/m-8mm-IP33-DC12V-4,8W/m-5M-BLUE	4,8	-	синий	8	5	12	3		A	33	PVC пакет	20
ULS-3528-60LED/m-8mm-IP33-DC12V-4,8W/m-5M-GREEN	4,8	-	зелёный	8	5	12	3		A	33	PVC пакет	20
ULS-3528-60LED/m-8mm-IP33-DC12V-4,8W/m-5M-RED	4,8	-	красный	8	5	12	3		A	33	PVC пакет	20
ULS-3528-60LED/m-8mm-IP33-DC12V-4,8W/m-5M-W	4,8	4000	белый	8	5	12	3	900	A	33	PVC пакет	20
ULS-3528-60LED/m-8mm-IP33-DC12V-4,8W/m-5M-WW	4,8	2700	тёплый белый	8	5	12	3	900	A	33	PVC пакет	20
ULS-3528-60LED/m-8mm-IP33-DC12V-4,8W/m-5M-YELLOW	4,8	-	жёлтый	8	5	12	3		A	33	PVC пакет	20
ULS-3528-60LED/m-8mm-IP33-DC24V-4,8W/m-3M-W	4,8	4000	белый	8	3	24	6	540	A	33	PVC пакет	20
ULS-3528-60LED/m-8mm-IP33-DC24V-4,8W/m-3M-WW	4,8	2700	тёплый белый	8	3	24	6	540	A	33	PVC пакет	20
ULS-3528-60LED/m-8mm-IP33-DC24V-4,8W/m-5M-BLUE	4,8	-	синий	8	5	24	6		A	33	PVC пакет	20
ULS-3528-60LED/m-8mm-IP33-DC24V-4,8W/m-5M-GREEN	4,8	-	зелёный	8	5	24	6		A	33	PVC пакет	20
ULS-3528-60LED/m-8mm-IP33-DC24V-4,8W/m-5M-RED	4,8	-	красный	8	5	24	6		A	33	PVC пакет	20
ULS-3528-60LED/m-8mm-IP33-DC24V-4,8W/m-5M-W	4,8	4000	белый	8	5	24	6	900	A	33	PVC пакет	20
ULS-3528-60LED/m-8mm-IP33-DC24V-4,8W/m-5M-WW	4,8	2700	тёплый белый	8	5	24	6	900	A	33	PVC пакет	20
ULS-3528-60LED/m-8mm-IP33-DC24V-4,8W/m-5M-YELLOW	4,8	-	жёлтый	8	5	24	6		A	33	PVC пакет	20

Светодиодные ленты для помещений ULS-3528 120 LED

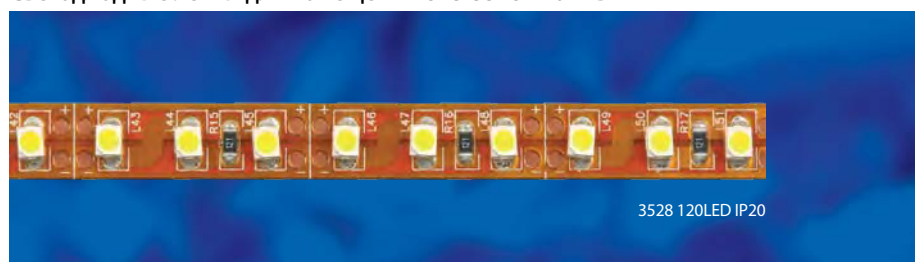

Наименование	Мощность	Цветовая температура	Свет	Ширина	Длина	Рабочее напряжение	Шаг резки	Световой поток	Класс энергопотребления	IP	Тип индивидуальной упаковки	Транспортная упаковка
	Вт/м	К										
ULS-3528-120LED/m-8mm-IP20-DC12V-9,6W/m-5M-BLUE	9,6		синий	8	5	12			A	20	PVC пакет	20
ULS-3528-120LED/m-8mm-IP20-DC12V-9,6W/m-5M-GREEN	9,6		зелёный	8	5	12			A	20	PVC пакет	20
ULS-3528-120LED/m-8mm-IP20-DC12V-9,6W/m-5M-RED	9,6		красный	8	5	12			A	20	PVC пакет	20
ULS-3528-120LED/m-8mm-IP20-DC12V-9,6W/m-5M-W	9,6	4000	белый	8	5	12		1800	A	20	PVC пакет	20
ULS-3528-120LED/m-8mm-IP20-DC12V-9,6W/m-5M-WW	9,6	2700	тёплый белый	8	5	12		1800	A	20	PVC пакет	20
ULS-3528-120LED/m-8mm-IP20-DC12V-9,6W/m-5M-YELLOW	9,6		жёлтый	8	5	12			A	20	PVC пакет	20

Светодиодные ленты для помещений ULS-3528 240 LED

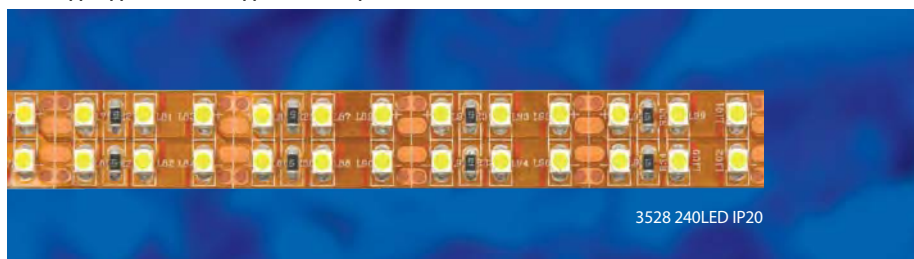

Наименование	Мощность Вт/м	Цветовая температура К	Свет	Ширина мм	Длина м	Рабочее напряжение В	Шаг резки LED	Световой поток лм	Класс энерго- потребления	IP	Тип индивидуальной упаковки	Транспортная упаковка шт.
ULS-3528-240LED/m-13mm-IP20-DC12V-19,2W/m-5M-WW	19,2	2700	тёплый белый	13	5	12	LED	3600	A	20	PVC пакет	20
ULS-3528-240LED/m-13mm-IP20-DC12V-19,2W/m-5M-W	19,2	4000	белый	13	5	12	LED	3600	A	20	PVC пакет	20

Светодиодные ленты для помещений ULS-5050 30 LED

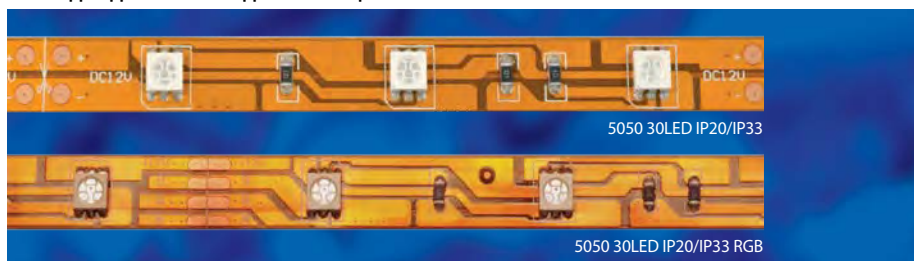

Наименование	Мощность Вт/м	Цветовая температура К	Свет	Ширина мм	Длина м	Рабочее напряжение В	Шаг резки LED	Световой поток лм	Класс энерго- потребления	IP	Тип индивидуальной упаковки	Транспортная упаковка шт.
ULS-5050-30LED/m-10mm-IP20-DC12V-7,2W/m-5M-BLUE	7,2		синий	10	5	12	3		A	20	PVC пакет	20
ULS-5050-30LED/m-10mm-IP20-DC12V-7,2W/m-5M-GREEN	7,2		зелёный	10	5	12	3		A	20	PVC пакет	20
ULS-5050-30LED/m-10mm-IP20-DC12V-7,2W/m-5M-RED	7,2		красный	10	5	12	3		A	20	PVC пакет	20
ULS-5050-30LED/m-10mm-IP20-DC12V-7,2W/m-5M-RGB	7,2		RGB	10	5	12	3		A	20	PVC пакет	20
ULS-5050-30LED/m-10mm-IP20-DC12V-7,2W/m-5M-W	7,2	4000	белый	10	5	12	3	1500	A	20	PVC пакет	20
ULS-5050-30LED/m-10mm-IP20-DC12V-7,2W/m-5M-WW	7,2	2700	тёплый белый	10	5	12	3	1500	A	20	PVC пакет	20
ULS-5050-30LED/m-10mm-IP20-DC12V-7,2W/m-5M-YELLOW	7,2		жёлтый	10	5	12	3		A	20	PVC пакет	20
ULS-5050-30LED/m-10mm-IP33-DC12V-7,2W/m-5M-BLUE	7,2		синий	10	5	12	3		A	33	PVC пакет	20
ULS-5050-30LED/m-10mm-IP33-DC12V-7,2W/m-5M-GREEN	7,2		зелёный	10	5	12	3		A	33	PVC пакет	20
ULS-5050-30LED/m-10mm-IP33-DC12V-7,2W/m-5M-RED	7,2		красный	10	5	12	3		A	33	PVC пакет	20
ULS-5050-30LED/m-10mm-IP33-DC12V-7,2W/m-5M-RGB	7,2		RGB	10	5	12	3		A	33	PVC пакет	20
ULS-5050-30LED/m-10mm-IP33-DC12V-7,2W/m-5M-W	7,2	4000	белый	10	5	12	3	1500	A	33	PVC пакет	20
ULS-5050-30LED/m-10mm-IP33-DC12V-7,2W/m-5M-WW	7,2	2700	тёплый белый	10	5	12	3	1500	A	33	PVC пакет	20
ULS-5050-30LED/m-10mm-IP33-DC12V-7,2W/m-5M-YELLOW	7,2		жёлтый	10	5	12	3		A	33	PVC пакет	20

Светодиодные ленты для помещений ULS-5050 60 LED

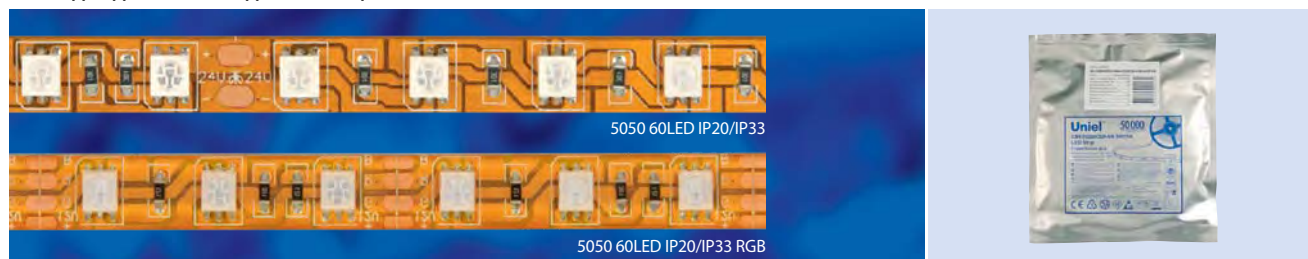

Наименование	Мощность Вт/м	Цветовая температура К	Свет	Ширина мм	Длина м	Рабочее напряжение В	Шаг резки LED	Световой поток лм	Класс энерго- потребления	IP	Тип индивидуальной упаковки	Транспортная упаковка шт.
ULS-5050-60LED/m-10mm-IP20-DC12V-14,4W/m-5M-BLUE	14,4		синий	10	5	12	3		A	20	PVC пакет	20
ULS-5050-60LED/m-10mm-IP20-DC12V-14,4W/m-5M-GREEN	14,4		зелёный	10	5	12	3		A	20	PVC пакет	20
ULS-5050-60LED/m-10mm-IP20-DC12V-14,4W/m-5M-RED	14,4		красный	10	5	12	3		A	20	PVC пакет	20
ULS-5050-60LED/m-10mm-IP20-DC12V-14,4W/m-5M-RGB	14,4		RGB	10	5	12	3		A	20	PVC пакет	20
ULS-5050-60LED/m-10mm-IP20-DC12V-14,4W/m-5M-W	14,4	4000	белый	10	5	12	3	3000	A	20	PVC пакет	20
ULS-5050-60LED/m-10mm-IP20-DC12V-14,4W/m-5M-WW	14,4	2700	тёплый белый	10	5	12	3	3000	A	20	PVC пакет	20
ULS-5050-60LED/m-10mm-IP20-DC12V-14,4W/m-5M-YELLOW	14,4		жёлтый	10	5	12	3		A	20	PVC пакет	20
ULS-5050-60LED/m-10mm-IP20-DC24V-14,4W/m-5M-BLUE	14,4		синий	10	5	24	6		A	20	PVC пакет	20
ULS-5050-60LED/m-10mm-IP20-DC24V-14,4W/m-5M-GREEN	14,4		зелёный	10	5	24	6		A	20	PVC пакет	20
ULS-5050-60LED/m-10mm-IP20-DC24V-14,4W/m-5M-RED	14,4		красный	10	5	24	6		A	20	PVC пакет	20
ULS-5050-60LED/m-10mm-IP20-DC24V-14,4W/m-5M-RGB	14,4		RGB	10	5	24	6		A	20	PVC пакет	20
ULS-5050-60LED/m-10mm-IP20-DC24V-14,4W/m-5M-W	14,4	4000	белый	10	5	24	6	3000	A	20	PVC пакет	20
ULS-5050-60LED/m-10mm-IP20-DC24V-14,4W/m-5M-WW	14,4	2700	тёплый белый	10	5	24	6	3000	A	20	PVC пакет	20
ULS-5050-60LED/m-10mm-IP20-DC24V-14,4W/m-5M-YELLOW	14,4		жёлтый	10	5	24	6		A	20	PVC пакет	20
ULS-5050-60LED/m-10mm-IP33-DC12V-14,4W/m-5M-BLUE	14,4		синий	10	5	12	3		A	33	PVC пакет	20
ULS-5050-60LED/m-10mm-IP33-DC12V-14,4W/m-5M-GREEN	14,4		зелёный	10	5	12	3		A	33	PVC пакет	20
ULS-5050-60LED/m-10mm-IP33-DC12V-14,4W/m-5M-RED	14,4		красный	10	5	12	3		A	33	PVC пакет	20
ULS-5050-60LED/m-10mm-IP33-DC12V-14,4W/m-5M-RGB	14,4		RGB	10	5	12	3		A	33	PVC пакет	20
ULS-5050-60LED/m-10mm-IP33-DC12V-14,4W/m-5M-W	14,4	4000	белый	10	5	12	3	3000	A	33	PVC пакет	20
ULS-5050-60LED/m-10mm-IP33-DC12V-14,4W/m-5M-WW	14,4	2700	тёплый белый	10	5	12	3	3000	A	33	PVC пакет	20
ULS-5050-60LED/m-10mm-IP33-DC12V-14,4W/m-5M-YELLOW	14,4		жёлтый	10	5	12	3		A	33	PVC пакет	20
ULS-5050-60LED/m-10mm-IP33-DC24V-14,4W/m-5M-BLUE	14,4		синий	10	5	24	6		A	33	PVC пакет	20
ULS-5050-60LED/m-10mm-IP33-DC24V-14,4W/m-5M-GREEN	14,4		зелёный	10	5	24	6		A	33	PVC пакет	20
ULS-5050-60LED/m-10mm-IP33-DC24V-14,4W/m-5M-RED	14,4		красный	10	5	24	6		A	33	PVC пакет	20
ULS-5050-60LED/m-10mm-IP33-DC24V-14,4W/m-5M-RGB	14,4		RGB	10	5	24	6		A	33	PVC пакет	20
ULS-5050-60LED/m-10mm-IP33-DC24V-14,4W/m-5M-W	14,4	4000	белый	10	5	24	6	3000	A	33	PVC пакет	20
ULS-5050-60LED/m-10mm-IP33-DC24V-14,4W/m-5M-WW	14,4	2700	тёплый белый	10	5	24	6	3000	A	33	PVC пакет	20
ULS-5050-60LED/m-10mm-IP33-DC24V-14,4W/m-5M-YELLOW	14,4		жёлтый	10	5	24	6		A	33	PVC пакет	20

СВЕТОДИОДНЫЕ ГЕРМЕТИЧНЫЕ ЛЕНТЫ

Влагозащищенная светодиодная лента с высокой степенью защиты создана на базе высокоэффективных светодиодов. Лента выпускается на гибкой печатной плате в силиконовой оболочке (IP65) и полиуретановом чехле (IP67). На обратную сторону влагозащищенной ленты IP65 нанесена клеевая основа «3М». Ленты рассчитаны на работу от постоянного тока с напряжением 12 В или 24 В.

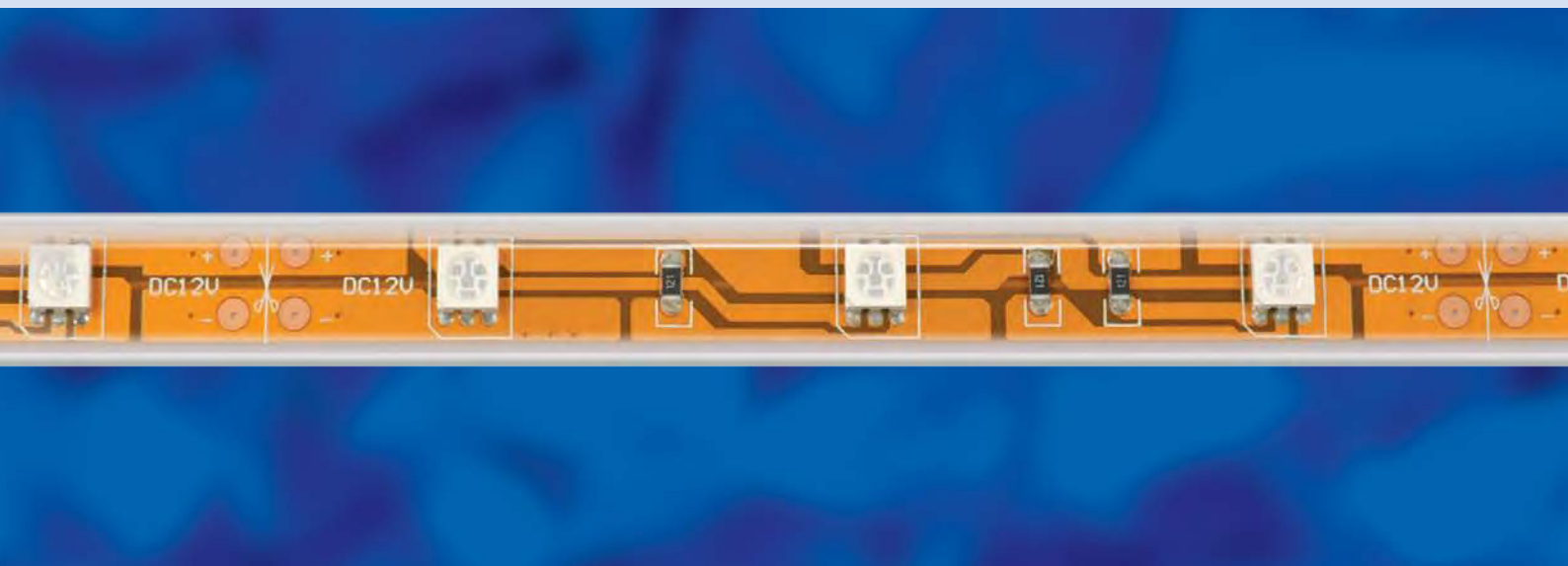

АССОРТИМЕНТ

Светодиодные герметичные ленты ULS-3528 60 LED IP65



3528 60LED IP65



Наименование	Мощность	Цветовая температура	Свет	Ширина	Длина	Рабочее напряжение	Шаг резки	Световой поток	Класс энергопотребления	IP	Тип индивидуальной упаковки	Транспортная упаковка
	Вт/м	К										
ULS-3528-60LED/m-8mm-IP65-DC12V-4,8W/m-5M-BLUE	4,8		синий	8	5	12	3		A	65	PVC пакет	20
ULS-3528-60LED/m-8mm-IP65-DC12V-4,8W/m-5M-GREEN	4,8		зелёный	8	5	12	3		A	65	PVC пакет	20
ULS-3528-60LED/m-8mm-IP65-DC12V-4,8W/m-5M-RED	4,8		красный	8	5	12	3		A	65	PVC пакет	20
ULS-3528-60LED/m-8mm-IP65-DC12V-4,8W/m-5M-W	4,8	4000	белый	8	5	12	3	900	A	65	PVC пакет	20
ULS-3528-60LED/m-8mm-IP65-DC12V-4,8W/m-5M-WW	4,8	2700	тёплый белый	8	5	12	3	900	A	65	PVC пакет	20
ULS-3528-60LED/m-8mm-IP65-DC12V-4,8W/m-5M-YELLOW	4,8		жёлтый	8	5	12	3		A	65	PVC пакет	20
ULS-3528-60LED/m-8mm-IP65-DC24V-4,8W/m-5M-BLUE	4,8		синий	8	5	24	6		A	65	PVC пакет	20
ULS-3528-60LED/m-8mm-IP65-DC24V-4,8W/m-5M-GREEN	4,8		зелёный	8	5	24	6		A	65	PVC пакет	20
ULS-3528-60LED/m-8mm-IP65-DC24V-4,8W/m-5M-RED	4,8		красный	8	5	24	6		A	65	PVC пакет	20
ULS-3528-60LED/m-8mm-IP65-DC24V-4,8W/m-5M-W	4,8	4000	белый	8	5	24	6	900	A	65	PVC пакет	20
ULS-3528-60LED/m-8mm-IP65-DC24V-4,8W/m-5M-WW	4,8	2700	тёплый белый	8	5	24	6	900	A	65	PVC пакет	20
ULS-3528-60LED/m-8mm-IP65-DC24V-4,8W/m-5M-YELLOW	4,8		жёлтый	8	5	24	6		A	65	PVC пакет	20

Светодиодные герметичные ленты ULS-3528 60 LED IP67

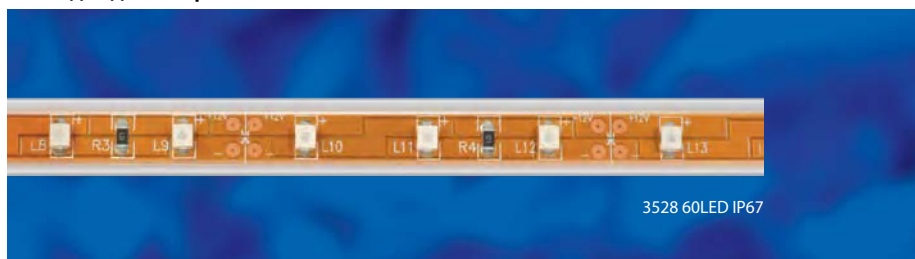

Наименование	Мощность Вт/м	Цветовая температура К	Свет	Ширина мм	Длина м	Рабочее напряжение В	Шаг резки LED	Световой поток лм	Класс энерго- потребления	IP	Тип индивидуальной упаковки	Транспортная упаковка шт.
ULS-3528-60LED/m-10mm-IP67-DC12V-4,8W/m-5M-BLUE	4,8		синий	10	5	12	3		A	67	PVC пакет	20
ULS-3528-60LED/m-10mm-IP67-DC12V-4,8W/m-5M-GREEN	4,8		зелёный	10	5	12	3		A	67	PVC пакет	20
ULS-3528-60LED/m-10mm-IP67-DC12V-4,8W/m-5M-RED	4,8		красный	10	5	12	3		A	67	PVC пакет	20
ULS-3528-60LED/m-10mm-IP67-DC12V-4,8W/m-5M-W	4,8	4000	белый	10	5	12	3	900	A	67	PVC пакет	20
ULS-3528-60LED/m-10mm-IP67-DC12V-4,8W/m-5M-WW	4,8	2700	тёплый белый	10	5	12	3	900	A	67	PVC пакет	20
ULS-3528-60LED/m-10mm-IP67-DC12V-4,8W/m-5M-YELLOW	4,8		жёлтый	10	5	12	3		A	67	PVC пакет	20

Светодиодные герметичные ленты ULS-5050 30 LED IP65

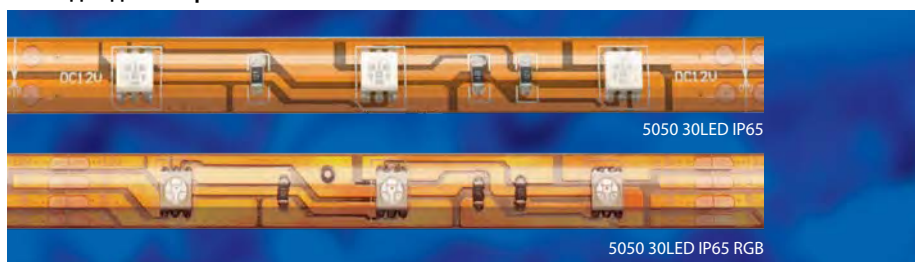

Наименование	Мощность Вт/м	Цветовая температура К	Свет	Ширина мм	Длина м	Рабочее напряжение В	Шаг резки LED	Световой поток лм	Класс энерго- потребления	IP	Тип индивидуальной упаковки	Транспортная упаковка шт.
ULS-5050-30LED/m-10mm-IP65-DC12V-7,2W/m-5M-BLUE	7,2		синий	10	5	12	3		A	65	PVC пакет	20
ULS-5050-30LED/m-10mm-IP65-DC12V-7,2W/m-5M-GREEN	7,2		зелёный	10	5	12	3		A	65	PVC пакет	20
ULS-5050-30LED/m-10mm-IP65-DC12V-7,2W/m-5M-RED	7,2		красный	10	5	12	3		A	65	PVC пакет	20
ULS-5050-30LED/m-10mm-IP65-DC12V-7,2W/m-5M-RGB	7,2		RGB	10	5	12	3		A	65	PVC пакет	20
ULS-5050-30LED/m-10mm-IP65-DC12V-7,2W/m-5M-W	7,2	4000	белый	10	5	12	3	1500	A	65	PVC пакет	20
ULS-5050-30LED/m-10mm-IP65-DC12V-7,2W/m-5M-WW	7,2	2700	тёплый белый	10	5	12	3	1500	A	65	PVC пакет	20
ULS-5050-30LED/m-10mm-IP65-DC12V-7,2W/m-5M-YELLOW	7,2		жёлтый	10	5	12	3		A	65	PVC пакет	20

Светодиодные герметичные ленты ULS-5050 30 LED IP67

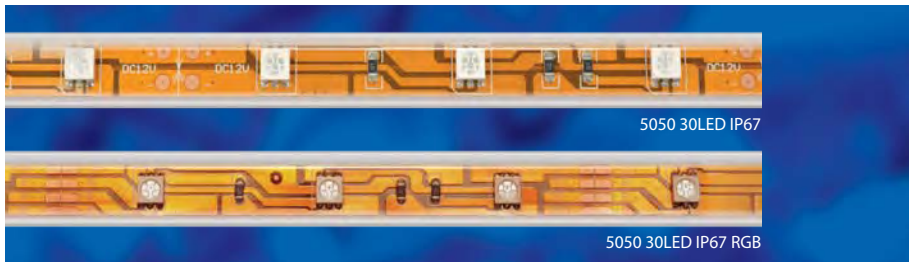

Наименование	Мощность	Цветовая температура	Свет	Ширина	Длина	Рабочее напряжение	Шаг резки	Световой поток	Класс энергопотребления	IP	Тип индивидуальной упаковки	Транспортная упаковка
	Вт/м	К										
ULS-5050-30LED/m-10mm-IP67-DC12V-7,2W/m-5M-BLUE	7,2		синий	10	5	12	3		A	67	PVC пакет	20
ULS-5050-30LED/m-10mm-IP67-DC12V-7,2W/m-5M-GREEN	7,2		зелёный	10	5	12	3		A	67	PVC пакет	20
ULS-5050-30LED/m-10mm-IP67-DC12V-7,2W/m-5M-RED	7,2		красный	10	5	12	3		A	67	PVC пакет	20
ULS-5050-30LED/m-10mm-IP67-DC12V-7,2W/m-5M-RGB	7,2		RGB	10	5	12	3		A	67	PVC пакет	20
ULS-5050-30LED/m-10mm-IP67-DC12V-7,2W/m-5M-W	7,2	4000	белый	10	5	12	3	1500	A	67	PVC пакет	20
ULS-5050-30LED/m-10mm-IP67-DC12V-7,2W/m-5M-WW	7,2	2700	тёплый белый	10	5	12	3	1500	A	67	PVC пакет	20
ULS-5050-30LED/m-10mm-IP67-DC12V-7,2W/m-5M-YELLOW	7,2		жёлтый	10	5	12	3		A	67	PVC пакет	20

Светодиодные герметичные ленты ULS-5050 60 LED IP65

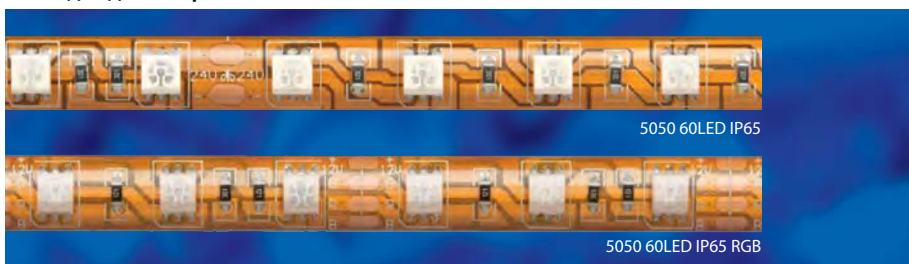

Наименование	Мощность	Цветовая температура	Свет	Ширина	Длина	Рабочее напряжение	Шаг резки	Световой поток	Класс энергопотребления	IP	Тип индивидуальной упаковки	Транспортная упаковка
	Вт/м	К										
ULS-5050-60LED/m-10mm-IP65-DC12V-14,4W/m-5M-BLUE	14,4		синий	10	5	12	3		A	65	PVC пакет	20
ULS-5050-60LED/m-10mm-IP65-DC12V-14,4W/m-5M-GREEN	14,4		зелёный	10	5	12	3		A	65	PVC пакет	20
ULS-5050-60LED/m-10mm-IP65-DC12V-14,4W/m-5M-RED	14,4		красный	10	5	12	3		A	65	PVC пакет	20
ULS-5050-60LED/m-10mm-IP65-DC12V-14,4W/m-5M-RGB	14,4		RGB	10	5	12	3		A	65	PVC пакет	20
ULS-5050-60LED/m-10mm-IP65-DC12V-14,4W/m-5M-W	14,4	4000	белый	10	5	12	3	3000	A	65	PVC пакет	20
ULS-5050-60LED/m-10mm-IP65-DC12V-14,4W/m-5M-WW	14,4	2700	тёплый белый	10	5	12	3	3000	A	65	PVC пакет	20
ULS-5050-60LED/m-10mm-IP65-DC12V-14,4W/m-5M-YELLOW	14,4		жёлтый	10	5	12	3		A	65	PVC пакет	20

Светодиодные герметичные ленты ULS-5050 60 LED IP67

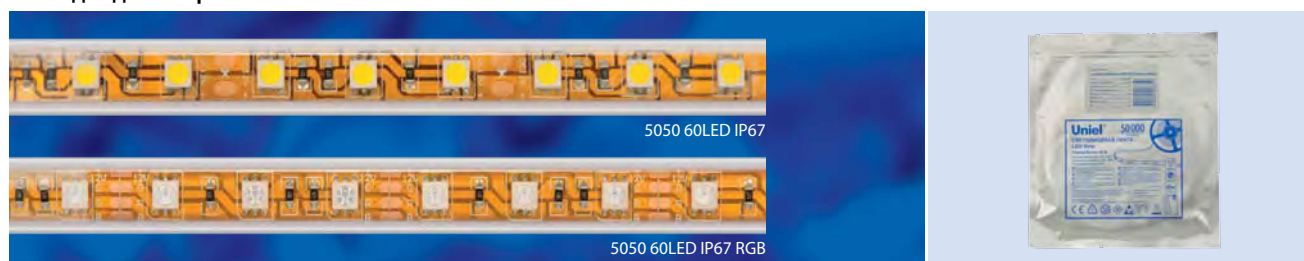

Наименование	Мощность Вт/м	Цветовая температура К	Свет	Ширина мм	Длина м	Рабочее напряжение В	Шаг резки LED	Световой поток лм	Класс энерго- потребления IP	Тип индивидуальной упаковки	Транспортная упаковка
ULS-5050-60LED/m-10mm-IP67-DC12V-14,4W/m-5M-BLUE	14,4		синий	10	5	12	3		A 67	PVC пакет	шт.
ULS-5050-60LED/m-10mm-IP67-DC12V-14,4W/m-5M-GREEN	14,4		зелёный	10	5	12	3		A 67	PVC пакет	шт.
ULS-5050-60LED/m-10mm-IP67-DC12V-14,4W/m-5M-RED	14,4		красный	10	5	12	3		A 67	PVC пакет	шт.
ULS-5050-60LED/m-10mm-IP67-DC12V-14,4W/m-5M-RGB	14,4		RGB	10	5	12	3		A 67	PVC пакет	шт.
ULS-5050-60LED/m-10mm-IP67-DC12V-14,4W/m-5M-W	14,4	4000	белый	10	5	12	3	3000	A 67	PVC пакет	шт.
ULS-5050-60LED/m-10mm-IP67-DC12V-14,4W/m-5M-WW	14,4	2700	тёплый белый	10	5	12	3	3000	A 67	PVC пакет	шт.
ULS-5050-60LED/m-10mm-IP67-DC12V-14,4W/m-5M-YELLOW	14,4		жёлтый	10	5	12	3		A 67	PVC пакет	шт.



СВЕТОДИОДНЫЕ ЛЕНТЫ «ГОТОВЫЕ РЕШЕНИЯ»

Светодиодные ленты ULS «Готовые решения» представляют собой комплект, полностью готовый к подключению. Светодиодные ленты — идеальное решение для подсветки подвесных и натяжных потолков, а также отдельных элементов интерьера: зеркал, карнизов, дверных проёмов, барных стоек, шкафов, полок, ниш, ступеней, перил.

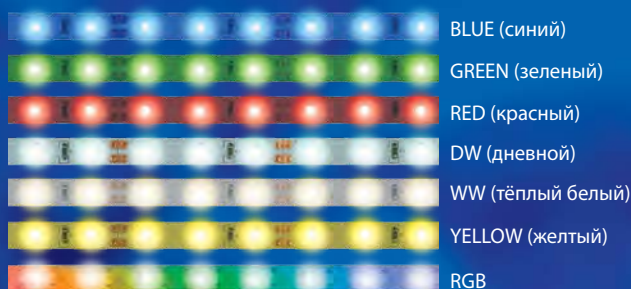

Светодиодные ленты ULS «Готовые решения» выполнены на базе высокоэффективных светодиодов 3528 и 5050. Лента выпускается на гибкой печатной плате белого цвета, на обратную сторону которой нанесена клеевая основа «3М». Светодиодные ленты RGB поставляются в комплекте с контроллером, источником питания и пультом ДУ.

ПРЕИМУЩЕСТВА

- **Готовое решение для декоративного оформления интерьера:** для подключения светодиодных лент ULS «Готовые решения» не требуется никакого дополнительного оборудования — просто включите адаптер в сеть.
- **Простота монтажа:** на обратную сторону светодиодной ленты нанесена универсальная монтажная лента.
- **Экономия энергии до 90%.**
- Большой выбор цветов.
- Отсутствие ультрафиолетового и инфракрасного излучения.
- Экологическая безопасность — не содержат тяжёлых металлов и ртути.
- Отсутствие нагрева в процессе эксплуатации.
- Угол светового потока — 120°.
- Срок службы — 50 000 часов.

АССОРТИМЕНТ

Светодиодные ленты «Готовое решение»



Наименование	Мощность	Цветовая температура	Свет	Ширина	Длина	Входное напряжение	Частота	Количество LED	Срок службы	Класс энергопотребления	Световой поток	Угол светового потока	IP	Тип индивидуальной упаковки	Транспортная упаковка
	Вт/м	К									лм/м	град			
ULS-3528-60LED/m-8mm-IP20-DC12V-5M-BLUE	4,8		синий	8	5	110-240	50	60	50000	A	60	120	20	блистер	10
ULS-3528-60LED/m-8mm-IP20-DC12V-5M-GREEN	4,8		зелёный	8	5	110-240	50	60	50000	A	174	120	20	блистер	10
ULS-3528-60LED/m-8mm-IP20-DC12V-5M-DW	4,8	6500	дневной	8	5	110-240	50	60	50000	A	270	120	20	блистер	10
ULS-3528-60LED/m-8mm-IP20-DC12V-5M-RED	4,8		красный	8	5	110-240	50	60	50000	A	72	120	20	блистер	10
ULS-3528-60LED/m-8mm-IP20-DC12V-5M-WW	4,8	3000	тёплый белый	8	5	110-240	50	60	50000	A	210	120	20	блистер	10
ULS-3528-60LED/m-8mm-IP20-DC12V-5M-YELLOW	4,8		жёлтый	8	5	110-240	50	60	50000	A	66	120	20	блистер	10
ULS-3528-60LED/m-8mm-IP54-DC12V-5M-BLUE	4,8		синий	8	5	110-240	50	60	50000	A	60	120	54	блистер	10
ULS-3528-60LED/m-8mm-IP54-DC12V-5M-GREEN	4,8		зелёный	8	5	110-240	50	60	50000	A	174	120	54	блистер	10
ULS-3528-60LED/m-8mm-IP54-DC12V-5M-DW	4,8	6500	дневной	8	5	110-240	50	60	50000	A	270	120	54	блистер	10
ULS-3528-60LED/m-8mm-IP54-DC12V-5M-RED	4,8		красный	8	5	110-240	50	60	50000	A	72	120	54	блистер	10
ULS-3528-60LED/m-8mm-IP54-DC12V-5M-WW	4,8	3000	тёплый белый	8	5	110-240	50	60	50000	A	210	120	54	блистер	10
ULS-3528-60LED/m-8mm-IP54-DC12V-5M-YELLOW	4,8		жёлтый	8	5	110-240	50	60	50000	A	66	120	54	блистер	10
ULS-5050-30LED/m-10mm-IP20-DC12V-5M-RGB	7,2		RGB	10	5	110-240	50	30	50000	A		120	20	блистер	10
ULS-5050-30LED/m-10mm-IP54-DC12V-5M-RGB	7,2		RGB	10	5	110-240	50	30	50000	A		120	54	блистер	10
ULS-5050-60LED/m-10mm-IP20-DC12V-5M-RGB	14,4		RGB	10	5	110-240	50	60	50000	A		120	20	блистер	10
ULS-5050-60LED/m-10mm-IP54-DC12V-5M-RGB	14,4		RGB	10	5	110-240	50	60	50000	A		120	54	блистер	10



АКСЕССУАРЫ ДЛЯ СВЕТОДИОДНЫХ ЛЕНТ И МОДУЛЕЙ

Светодиодные аксессуары Uniel предназначены для герметичной защиты обрезанных концов лент, для соединения светодиодных лент с блоками питания и между собой без пайки, а также для фиксации лент на различные поверхности при помощи саморезов.

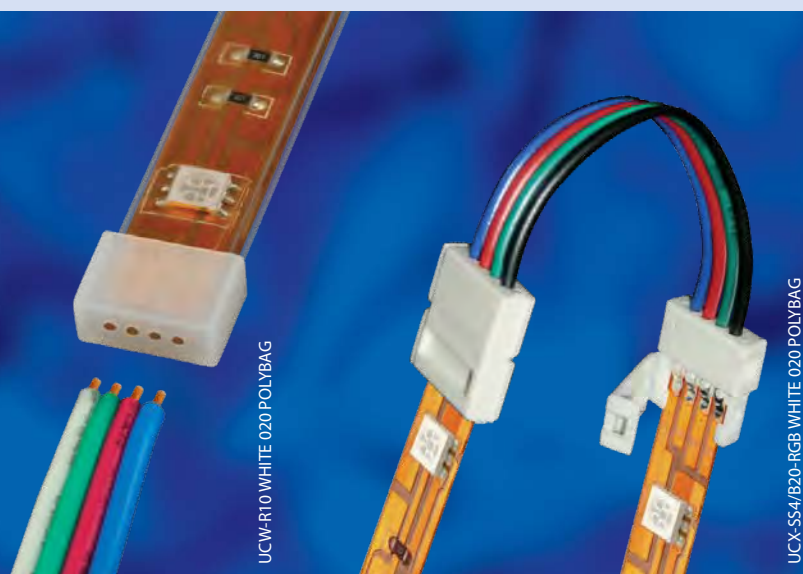

ПРЕИМУЩЕСТВА

- Широкий ассортимент: заглушки, крепёжные скобы, коннекторы для гибкого и жесткого соединения отрезков лент между собой, а также подключения к профессиональным блокам питания, стандартным адаптерам и контроллерам.
- Гарантированно безопасное соединение.
- Предельная простота в эксплуатации: не требуют пайки, для соединения достаточно вставить ленту в коннектор и защёлкнуть его.
- Все аксессуары разработаны специально для светодиодных лент SMD 3528, 5050 и 5050 RGB.

АССОРТИМЕНТ

Изолирующие зажимы (заглушки) для светодиодной ленты



Наименование	Назначение	Количество отверстий	Ширина ленты мм	Тип ленты	Материал	Класс защиты	Тип индивидуальной упаковки	Количество в индивидуальной упаковке шт.
UCW-L08 WHITE 020 POLYBAG	защита обрезанного конца ленты	0	8	моноцветная 3528	силикон	IP67	пакет	20
UCW-L10 WHITE 020 POLYBAG	защита обрезанного конца ленты	0	10	моноцветная 5050	силикон	IP67	пакет	20
UCW-H08 WHITE 020 POLYBAG	защита обрезанного конца ленты	2	8	моноцветная 3528	силикон	IP67	пакет	20
UCW-H10 WHITE 020 POLYBAG	защита обрезанного конца ленты	2	10	моноцветная 5050	силикон	IP67	пакет	20
UCW-R10 WHITE 020 POLYBAG	защита обрезанного конца ленты	4	10	RGB 5050	силикон	IP67	пакет	20

Коннекторы для соединения светодиодных лент

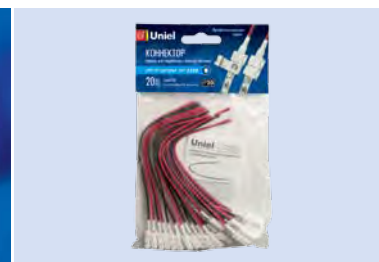

Наименование	Назначение	Ширина ленты мм	Тип ленты	Тип соединения	Класс защиты	Тип индивидуальной упаковки	Количество в индивидуальной упаковке
UCX-SD2/A20-NNN WHITE 020 POLYBAG	соединение с блоком питания	8	моноцветная 3528	гибкое	IP20	пакет	20
UCX-SD2/B20-NNN WHITE 020 POLYBAG	соединение с блоком питания	10	моноцветная 5050	гибкое	IP20	пакет	20
UCX-SD4/B20-RGB WHITE 020 POLYBAG	соединение с блоком питания	10	RGB 5050	гибкое	IP20	пакет	20
UCX-SS2/A20-NNN WHITE 020 POLYBAG	соединение лент между собой	8	моноцветная 3528	гибкое	IP20	пакет	20
UCX-SS2/B20-NNN WHITE 020 POLYBAG	соединение лент между собой	10	моноцветная 5050	гибкое	IP20	пакет	20
UCX-SS4/B20-RGB WHITE 020 POLYBAG	соединение лент между собой	10	RGB 5050	гибкое	IP20	пакет	20
UCX-SJ2/A20-NNN WHITE 020 POLYBAG	соединение с адаптером	8	моноцветная 3528	гибкое	IP20	пакет	20
UCX-SJ2/B20-NNN WHITE 020 POLYBAG	соединение с адаптером	10	моноцветная 5050	гибкое	IP20	пакет	20

Клеммы соединительные для светодиодных лент



Наименование	Назначение	Ширина ленты мм	Тип ленты	Тип соединения	Класс защиты	Тип индивидуальной упаковки	Количество в индивидуальной упаковке
UTC-L-2/A20-NNN WHITE 020 POLYBAG	соединение лент между собой	8	моноцветная 3528	жёсткое	IP20	пакет	20
UTC-L-2/B20-NNN WHITE 020 POLYBAG	соединение лент между собой	10	моноцветная 5050	жёсткое	IP20	пакет	20
UTC-L-4/B20-RGB WHITE 020 POLYBAG	соединение лент между собой	10	RGB 5050	жёсткое	IP20	пакет	20

Крепления для светодиодных лент

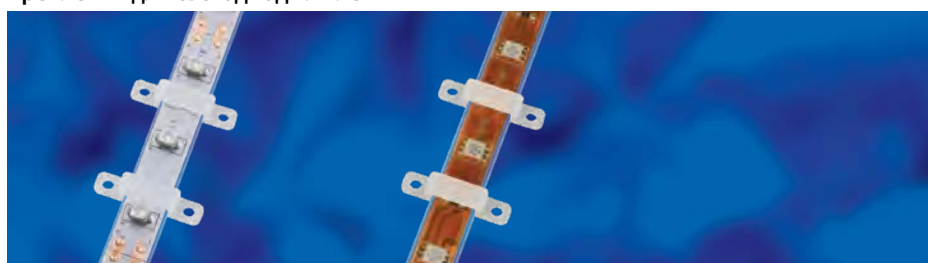

Наименование	Назначение	Ширина ленты мм	Тип ленты	Материал	Класс защиты	Тип индивидуальной упаковки	Количество в индивидуальной упаковке
UCC-L08 WHITE 020 POLYBAG	фиксация светодиодной ленты на поверхности	8	моноцветная 3528	силикон	IP67	пакет	20
UCC-L10 WHITE 020 POLYBAG	фиксация светодиодной ленты на поверхности	10	моноцветная 5050	силикон	IP67	пакет	20

ПРОФИЛИ АЛЮМИНИЕВЫЕ ДЛЯ СВЕТОДИОДНЫХ ЛЕНТ

Алюминиевый профиль предназначен для создания качественной системы освещения на основе светодиодных лент шириной до 10 и 11 мм. Сфера применения данных светильников необычайно широка: от использования для подсветки мебели и интерьеров, до организации световых схем любой сложности в магазинах, клубах и офисах. Угловой профиль спроектирован специально для магазинного света, подсветки витрин и торгового оборудования.

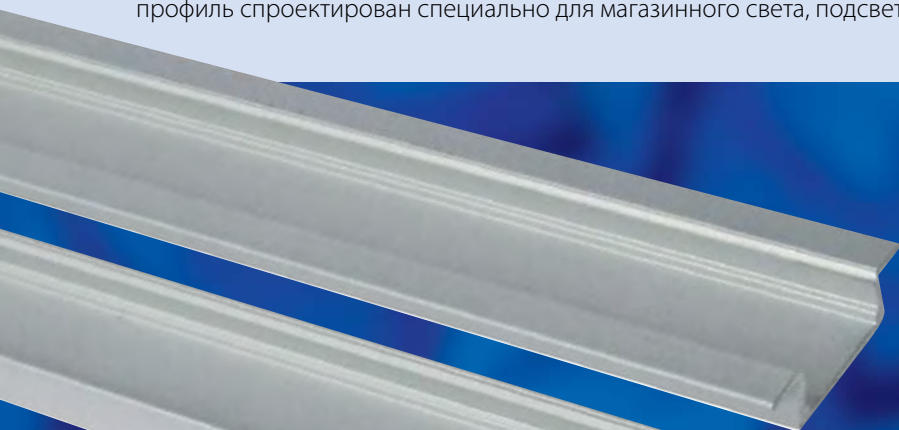

UFE-A01 SILVER 100 POLYBAG

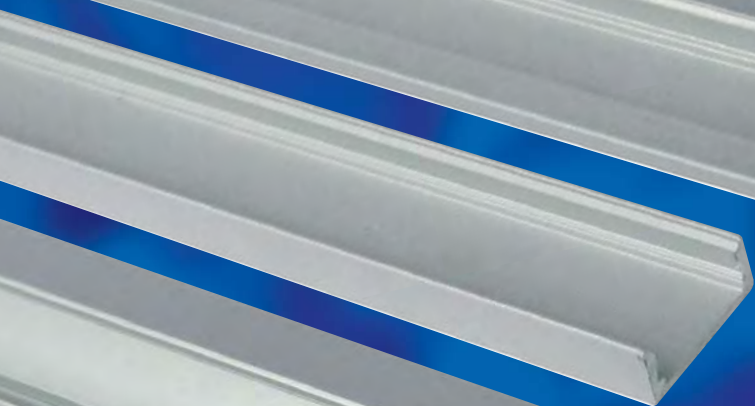

UFE-A02 SILVER 100 POLYBAG

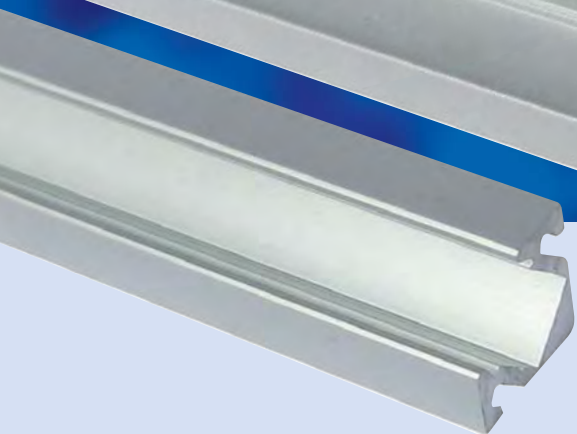

UFE-A03 SILVER 100 POLYBAG



UFE-D01 CLEAR 100 POLYBAG

UFE-D02 FROZEN 100 POLYBAG

Рассеиватели

Созданные с помощью профилей светильники дают ровный свет, равномерное распределение световых потоков и позволяют комфортно работать в течение длительного времени без утомления глаз.

Для изготовления светильника нужно отрезать кусок профиля необходимого размера, закрепить на нём при помощи клейки ленты 3М светодиодную ленту и установить аксессуары: рассеиватели, заглушки и крепёжные скобы. Алюминиевый профиль Uniel для светодиодных лент представлен тремя моделями: врезной, накладной и угловой.

Длина данного профиля составляет 100 см, материал — анодированный алюминий, цвет — серебро. Отдельно приобретаются заглушки, крепёжные скобы, прозрачный и матовый рассеиватели, с помощью которых можно смоделировать самые различные светильники. Рассеиватели и заглушки изготовлены из качественного пластика, монтажные скобы — из сплава алюминия. Все эти элементы позволяют придать конструкции светильника законченный вид.

ПРЕИМУЩЕСТВА





- Широкая сфера применения.
- Возможность создания светильника необходимой длины.
- Подходит для большинства типов светодиодных лент с шириной до 10 и 11 мм.
- Простота сборки и монтажа.
- Профиль произведен из качественного сплава анодированного алюминия.
- Обеспечивает дополнительное охлаждение светодиодной ленты.
- Равномерное свечение по всей длине светильника.

Профиль можно использовать со светодиодными лентами (стр. 62) и источниками питания для светодиодов Uniel (стр. 82).

АССОРТИМЕНТ

Врезной профиль







Наименование	Описание	Назначение	Угол светового потока	Цвет	Материал	Размеры мм	Упаковка
UFE-A01 SILVER 100 POLYBAG		врезной профиль для светодиодных лент шириной до 11 мм	120°	серебро	алюминий	1000×22×5,9	полиэтиленовый пакет
UFE-C01 SILVER 2 POLYBAG		набор заглушек для врезного профиля UFE-A01 (2 шт.)		серебро	пластик	22×17,5×5,9	полиэтиленовый пакет
UFE-D01 CLEAR 100 POLYBAG		рассеиватель прозрачный для профилей UFE-A01, UFE-A02, UFE-A03			прозрачный пластик	1000×12,5×3,5	полиэтиленовый пакет
UFE-D02 FROZEN 100 POLYBAG		рассеиватель матовый для профилей UFE-A01, UFE-A02, UFE-A03			матовый пластик	1000×12,5×3,5	полиэтиленовый пакет

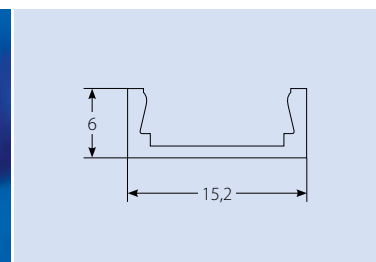

Накладной профиль







Наименование	Описание	Назначение	Угол светового потока	Цвет	Материал	Размеры мм	Упаковка
UFE-A02 SILVER 100 POLYBAG	 накладной профиль для светодиодных лент шириной до 11 мм	для подсветки витрин, мебели, стен, потолков, элементов интерьера, витражей, выставочных стендов, баров, клубов, ресторанов	120	серебро	алюминий	1000×15,2×6	полиэтиленовый пакет
UFE-C02 SILVER 2 POLYBAG	 набор заглушек для накладного профиля UFE-A02 (2 шт.)			серебро	пластик	15,2×9×6	полиэтиленовый пакет
UFE-M02 NICKEL 2 POLYBAG	 набор крепёжных скоб для накладного профиля UFE-A02 (2 шт.)			никель	алюминий	20×16×8	полиэтиленовый пакет
UFE-D01 CLEAR 100 POLYBAG	 рассеиватель прозрачный для профилей UFE-A01, UFE-A02, UFE-A03				прозрачный пластик	1000×12,5×3,5	полиэтиленовый пакет
UFE-D02 FROZEN 100 POLYBAG	 рассеиватель матовый для профилей UFE-A01, UFE-A02, UFE-A03				матовый пластик	1000×12,5×3,5	полиэтиленовый пакет

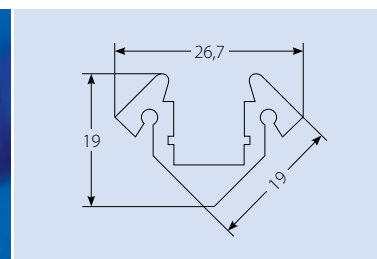

Угловой профиль



Наименование	Описание	Назначение	Угол светового потока °	Цвет	Материал	Размеры мм	Упаковка
UFE-A03 SILVER 100 POLYBAG	 угловой профиль для светодиодных лент шириной до 10 мм	для подсветки витрин, мебели, стен, потолков, элементов интерьера, витражей, выставочных стендов, баров, клубов, ресторанов	45	серебро	алюминий	1000×26,7×19	полиэтиленовый пакет
UFE-C03 SILVER 2 POLYBAG	 набор заглушек для углового профиля UFE-A03 (2 шт.)			серебро	пластик	26,6×19×8	полиэтиленовый пакет
UFE-M03 NICKEL 2 POLYBAG	 набор крепёжных скоб для углового профиля UFE-A03 (2 шт.)			никель	алюминий	20×20×25	полиэтиленовый пакет
UFE-D01 CLEAR 100 POLYBAG	 рассеиватель прозрачный для профилей UFE-A01, UFE-A02, UFE-A03				прозрачный пластик	1000×12,5×3,5	полиэтиленовый пакет
UFE-D02 FROZEN 100 POLYBAG	 рассеиватель матовый для профилей UFE-A01, UFE-A02, UFE-A03				матовый пластик	1000×12,5×3,5	полиэтиленовый пакет



ИСТОЧНИКИ ПИТАНИЯ ДЛЯ СВЕТОДИОДОВ

Источники питания для светодиодных лент и модулей Uniel предназначены для обеспечения стабильной работы осветительных устройств на основе светодиодов.

В зависимости от модели блоки питания делятся на преобразующие рабочее напряжение и рабочий ток. Блоки питания сконструированы с учётом самых высоких требований к уровню стабилизации выходных параметров и надёжности как самой конструкции, так и нагрузки в виде светодиодных источников света.

ПРЕИМУЩЕСТВА

- Европейский стандарт качества TUV: точное соответствие заявленным техническим характеристикам.
- Разработаны специально для источников света на основе светодиодов.
- 4 степени защиты: от короткого замыкания, от перегрузки, от перегрева и от выхода компонентов из строя.
- Долговечность: обеспечивают до 30 000 часов работы.
- Удобство в эксплуатации: в зависимости от модели блок питания оснащён клеммами или проводами для подключения кабеля питания и нагрузки либо вилкой и стандартным разъёмом питания.

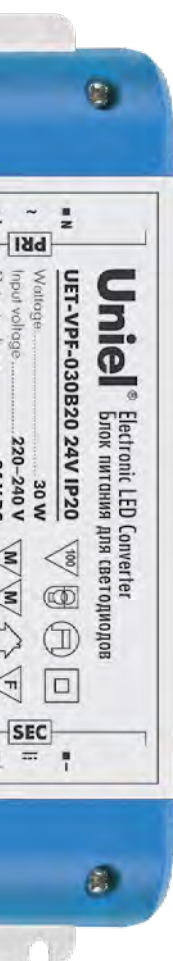

ИСТОЧНИКИ ПИТАНИЯ ДЛЯ СВЕТОДИОДНЫХ ЛЕНТ И МОДУЛЕЙ / С ВИЛКОЙ И КАБЕЛЕМ

Источники питания для светодиодных лент и модулей с вилкой и кабелем предназначены для использования в помещениях (класс защиты IP20).



ОСОБЕННОСТИ КОНСТРУКЦИИ

- 1 Подключение к сети через сетевую вилку.
- 2 Наличие выключателя.



1



2

АССОРТИМЕНТ



Наименование	Мощность	Тип	Входное напряжение	Входная частота	Выходное напряжение	Выходной ток	Материал корпуса	Класс защиты	Температура окружающей среды	Тип индивидуальной упаковки	Транспортная упаковка
	Вт		В	Гц	В	мА			°С		шт.
UET-VPA-006A20 12V IP20	6	стабилизатор напряжения	220–240	50–60	12	≤ 500	пластик	IP20	–15...+45	картон	100
UET-VPA-009A20 12V IP20	9	стабилизатор напряжения	220–240	50–60	12	≤ 750	пластик	IP20	–15...+45	картон	100
UET-VPA-012A20 12V IP20	12	стабилизатор напряжения	220–240	50–60	12	≤ 1000	пластик	IP20	–15...+45	картон	100
UET-VPA-024A20 12V IP20	24	стабилизатор напряжения	220–240	50–60	12	≤ 2000	пластик	IP20	–15...+45	картон	100
UET-VPA-036A20 12V IP20	36	стабилизатор напряжения	220–240	50–60	12	≤ 3000	пластик	IP20	–15...+45	картон	100
UET-VPP-072A20 12V IP20	72	стабилизатор напряжения	220–240	50–60	12	≤ 6000	пластик	IP20	–15...+45	картон	50

БЛОК ПИТАНИЯ ДЛЯ СВЕТОДИОДНЫХ СВЕТИЛЬНИКОВ

Предназначен для подключения до 6 светодиодных светильников с рабочим током 320 мА в сеть электропитания. Имеет разветвитель и 5 заглушек. Мощность блока составляет 9 Вт. Предназначен для использования только внутри помещений (класс защиты IP33). Габариты блока питания — 123×35×20 мм. Рекомендуется для использования со светодиодными светильниками Uniel ULE-R04, ULE-R05 (стр. 110).

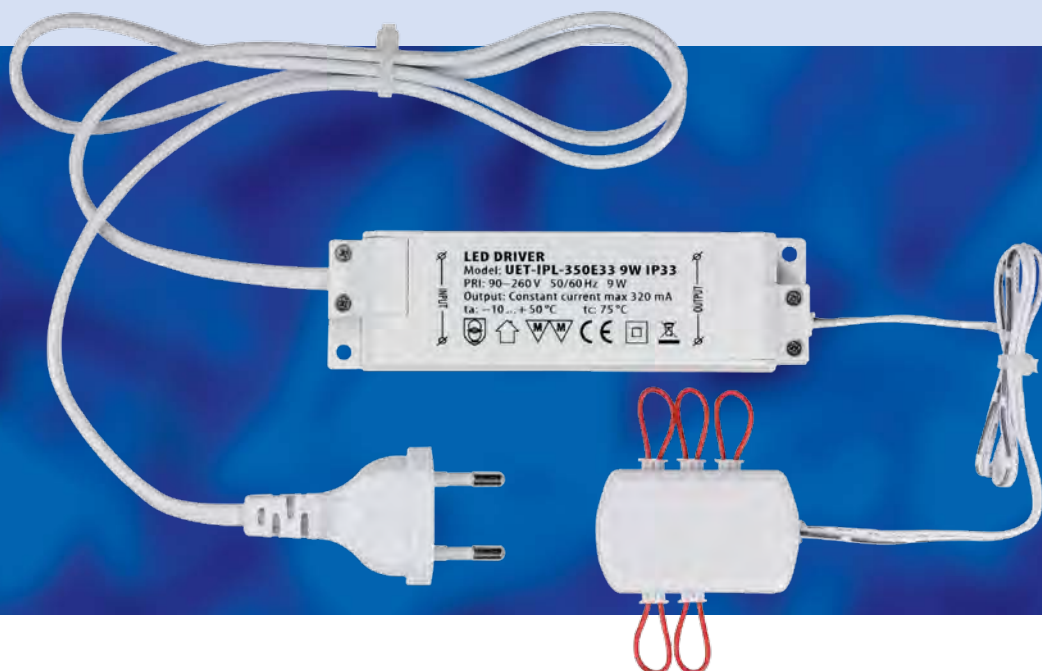

ОСОБЕННОСТИ КОНСТРУКЦИИ

- 1 Подключение до 6 светильников к разветвителю.
- 2 Подключение к сети через сетевую вилку.



1



2

АССОРТИМЕНТ

Наименование	Мощность	Тип	Входное напряжение	Входная частота	Выходное напряжение	Выходной ток	Материал корпуса	Класс защиты	Температура окружающей среды	Тип индивидуальной упаковки	Групповая упаковка	Транспортная упаковка
	Вт		В	Гц	В	мА			°С		шт.	шт.
UET-IPL-350E33 9W IP33	9	стабилизатор тока	90-260	50-60	≤30	320	пластик	IP33	-10...+50	картон	10	50

БЛОК ПИТАНИЯ ДЛЯ СВЕТОДИОДНЫХ СВЕТИЛЬНИКОВ, ВСТРАИВАЕМЫХ В ПОЛ

Предназначен для подключения до 6 светодиодных светильников, встраиваемых в пол. Имеет влагозащищенный кабель с 6 коннекторами, что позволяет устанавливать светильники как в помещении, так и на улице. Габариты блока питания — 123×35×20 мм. Сам блок предназначен для использования только внутри помещений (класс защиты IP33). Мощность блока составляет 9 Вт. Рекомендуется использовать со светодиодными светильниками Uniel ULE-S06, ULE-R06 (стр. 120).



ОСОБЕННОСТИ КОНСТРУКЦИИ

- 1 Подключение до 6 светильников.
- 2 Подключение к сети через сетевую вилку.



АССОРТИМЕНТ



Наименование	Мощность	Тип	Входное напряжение	Входная частота	Выходное напряжение	Выходной ток	Материал корпуса	Класс защиты	Температура окружающей среды	Тип индивидуальной упаковки	Групповая упаковка	Транспортная упаковка
	Вт		В	Гц	В	мА			°С		Шт.	Шт.
UET-VPL-009A33 12V IP33	9	стабилизатор напряжения	90–260	50–60	12	≤700	пластик	IP33	–10...+50	картон	10	40

ИСТОЧНИКИ ПИТАНИЯ ДЛЯ СВЕТОДИОДНЫХ ЛЕНТ И МОДУЛЕЙ / ПЛАСТИКОВЫЕ

Профессиональные источники питания для светодиодных лент и модулей в пластиковом корпусе предназначены для использования в помещениях (класс защиты IP20).

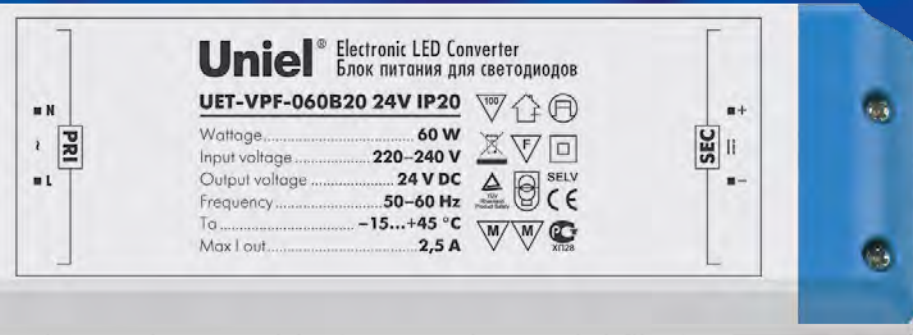

UET-VPF-060B20 24V IP20



■ Снабжены клеммами для подключения проводов питания.

АССОРТИМЕНТ



Наименование	Мощность	Тип	Входное напряжение	Входная частота	Выходное напряжение	Выходной ток	Материал корпуса	Класс защиты	Температура окружающей среды	Тип индивидуальной упаковки	Транспортная упаковка
	Вт		В	Гц	В	мА			°С		шт.
UET-VPF-006A20 12V IP20	6	стабилизатор напряжения	220–240	50–60	12	≤ 500	пластик	IP20	–15...+45	картон	100
UET-VPF-015A20 12V IP20	15	стабилизатор напряжения	220–240	50–60	12	≤ 1250	пластик	IP20	–15...+45	картон	100
UET-VPF-015B20 24V IP20	15	стабилизатор напряжения	220–240	50–60	24	≤ 625	пластик	IP20	–15...+45	картон	100
UET-VPF-030A20 12V IP20	30	стабилизатор напряжения	220–240	50–60	12	≤ 2500	пластик	IP20	–15...+45	картон	100
UET-VPF-030B20 24V IP20	30	стабилизатор напряжения	220–240	50–60	24	≤ 1250	пластик	IP20	–15...+45	картон	100
UET-VPF-060A20 12V IP20	60	стабилизатор напряжения	220–240	50–60	12	≤ 5000	пластик	IP20	–15...+45	картон	40
UET-VPF-060B20 24V IP20	60	стабилизатор напряжения	220–240	50–60	24	≤ 2500	пластик	IP20	–15...+45	картон	40
UET-IPF-350D20 12W IP20	12	стабилизатор тока	220–240	50–60	≤ 38	350	пластик	IP20	–15...+45	картон	100
UET-IPF-700D20 12W IP20	12	стабилизатор тока	220–240	50–60	≤ 18	700	пластик	IP20	–15...+45	картон	100

ИСТОЧНИКИ ПИТАНИЯ ДЛЯ СВЕТОДИОДНЫХ ЛЕНТ И МОДУЛЕЙ / МЕТАЛЛИЧЕСКИЕ

Профессиональные источники питания для светодиодных лент и модулей в металлическом корпусе предназначены для использования в помещениях (класс защиты IP20).



ОСОБЕННОСТИ КОНСТРУКЦИИ

- 1 Снабжены входными клеммами для подключения проводов питания.
- 2 Модели мощностью 120–200 Вт оснащены двумя выходными каналами.
- 3 Модель мощностью 350 Вт оснащена тремя выходными каналами.

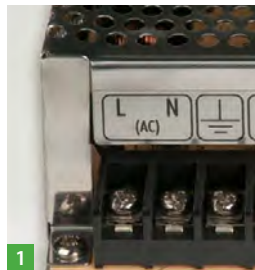

АССОРТИМЕНТ



Наименование	Мощность	Количество выходов	Тип	Входное напряжение	Входная частота	Выходное напряжение	Выходной ток	Материал корпуса	Класс защиты	Температура окружающей среды	Тип индивидуальной упаковки	Транспортная упаковка
	Вт			В	Гц	В	мА					
UET-VAG-120A20 12V IP20	120	2	стабилизатор напряжения	220–240	50–60	12	10	металл	IP20	–15...+45	картон	40
UET-VAG-150A20 12V IP20	150	2	стабилизатор напряжения	220–240	50–60	12	12,5	металл	IP20	–15...+45	картон	30
UET-VAG-200A20 12V IP20	200	2	стабилизатор напряжения	220–240	50–60	12	16,6	металл	IP20	–15...+45	картон	30
UET-VAG-350A20 12V IP20	350	3	стабилизатор напряжения	220–240	50–60	12	29	металл	IP20	–15...+45	картон	12

ИСТОЧНИКИ ПИТАНИЯ ДЛЯ СВЕТОДИОДНЫХ ЛЕНТ И МОДУЛЕЙ / ВЛАГОЗАЩИЩЁННЫЕ

Профессиональные источники питания для светодиодных лент и модулей в металлическом влагозащищённом корпусе предназначены для внутреннего и наружного использования (класс защиты IP67).



ОСОБЕННОСТИ КОНСТРУКЦИИ

- 1 Снабжены проводами для подключения питания и нагрузки.
- 2 Модели мощностью 100 и 150 Вт оснащены двумя выходными каналами.



АССОРТИМЕНТ



Наименование	Мощность	Количество выходов	Тип	Входное напряжение	Входная частота	Выходное напряжение	Выходной ток	Материал корпуса	Класс защиты	Температура окружающей среды	Тип индивидуальной упаковки	Транспортная упаковка
	Вт			В	Гц	В	мА			°С		шт.
UET-VAL-030A67 12V IP67	30	1	стабилизатор напряжения	220–240	50–60	12	2,5	металл	IP67	–15...+45	картон	40
UET-VAL-040A67 12V IP67	40	1	стабилизатор напряжения	220–240	50–60	12	3,3	металл	IP67	–15...+45	картон	40
UET-VAL-060A67 12V IP67	60	1	стабилизатор напряжения	220–240	50–60	12	5	металл	IP67	–15...+45	картон	40
UET-VAL-100A67 12V IP67	100	2	стабилизатор напряжения	220–240	50–60	12	8,3	металл	IP67	–15...+45	картон	12
UET-VAL-150A67 12V IP67	150	2	стабилизатор напряжения	220–240	50–60	12	12,5	металл	IP67	–15...+45	картон	12



LED КОНТРОЛЛЕРЫ С ПУЛЬТОМ ДУ

LED контроллеры Uniel предназначены для управления светодиодными источниками света, создания и реализации различных световых сценариев.

Светодиодные источники света (сами светодиоды) работают от пониженного напряжения 12 или 24 В, поэтому, для их подключения к сети 220 В требуются специальные источники питания. В готовые светодиодные изделия такой источник питания уже встроен и они подключаются к сети напрямую. Но для поставляемой отдельно светодиодной продукции, такой как ленты, модули, панели или линейки и др., требуется источник питания.

Выбор источника питания важный и ответственный момент, поскольку именно от качества питания напрямую зависит качество работы, а также срок службы светодиодов, и как следствие, изделия в целом. Перепады и скачки напряжения крайне негативно влияют на работу светодиодов, именно поэтому очень важно обеспечить стабильный диапазон рабочего напряжения. Также источники питания обеспечивают долговечную работу светодиодных источников без вредного для человеческого глаза мерцания света.

Для подключения светодиодных источников света, позволяющих создавать и управлять световыми эффектами и световыми сценариями, требуются специальные источники питания — контроллеры.

Существует три типа контроллеров для подключения и управления светодиодными источниками света:

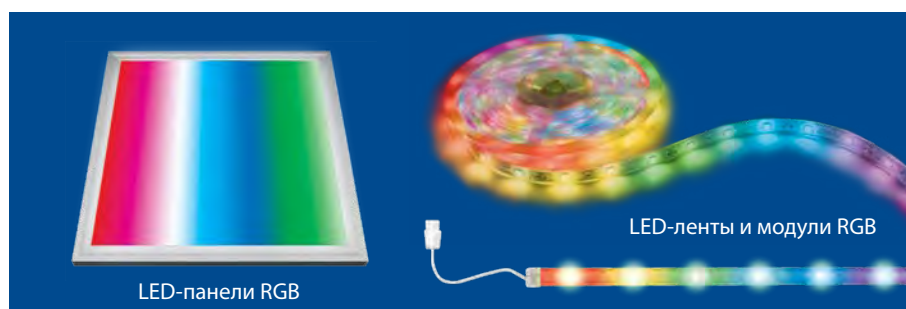

контроллеры ULC-R21-RGB предназначены для управления многоцветными источниками света RGB;



контроллеры ULC-R22-DIM позволяют регулировать яркостью монохромных источников света;



контроллеры ULC-R23-CTB — для управления мультibelыми источниками света.



ПРЕИМУЩЕСТВА

- Рабочая радиочастота 433,92 МГц разрешена для бытового использования.
- Защита от радиопомех.
- Функция «памяти»: при повторном включении автоматически выбирается цвет и/или яркость светового потока, заданные при выключении.
- Возможность привязки до 6 пультов ДУ к одному контроллеру.
- Режим управления широтно-импульсной модуляцией (ШИМ).
- Дистанционное управление действует при любых взаимных положениях приёмника и датчика.
- Радиус действия пульта ДУ — 20 м.
- Срок службы до 50 000 часов.
- Контроллеры ULC работают как при 12 В, так и при 24 В.



Светодиодные контроллеры ULC являются источниками питания ШИМ или PWM. Широтно-импульсная модуляция (ШИМ) — это импульсный сигнал постоянной частоты и переменной скважности, то есть отношения длительности импульса к периоду его следования. С помощью задания длительности импульсов можно менять яркость светодиода. Таким образом, ШИМ — это соотношение времени включенного и выключенного состояния светодиода. Переключение происходит на высокой частоте, незаметной для зрительного восприятия.

Важно правильно рассчитать количество подключаемых светодиодов к источнику питания, потому что в случае перегрузки источник быстро выйдет из строя. Для нормальной работы необходимо оставить запас по мощности примерно в 25%.



LED КОНТРОЛЛЕРЫ RGB С ПУЛЬТОМ ДУ

Светодиодные контроллеры ULC-R21-RGB с пультом ДУ предназначены для управления светодиодными многоцветными RGB источниками света (не только светодиодными лентами, но и для подключения светодиодов, светодиодных линеек, многоцветных RGB модулей и т. п.).



При создании светодиодного освещения или подсветки на основе светодиодных многоцветных RGB источников света необходимы специальные источники питания — RGB контроллеры. Эти устройства обеспечивают смешение трех основных цветов светодиода (красный, зелёный, синий) в различных пропорциях и позволяют получать большое количество оттенков. В RGB контроллере предустановлены программы, которые позволяют менять цветовую гамму источника света. Важными преимуществами RGB контроллера являются:

- компактный размер и возможность скрыть его в труднодоступных местах (в нишах, за подвесным потолком и т. д.);
- управление освещением с помощью пульта дистанционного управления.



ПРЕИМУЩЕСТВА

- Возможность подключения любых светодиодных многоцветных RGB источников света: лент, панелей, модулей и пр.
- 64 000 цветов и оттенков.
- 8 уровней регулировки яркости светового потока.
- Сенсорное кольцо выбора цветов или оттенков.
- Автоматический режим смены цветов (15 предустановленных программ).
- Ручной режим выбора цветов и оттенков.

ПУЛЬТ ДУ: НАЗНАЧЕНИЕ КЛАВИШ

- 1 Включение/выключение.
- 2 Регулировка яркости.
- 3 Автоматический режим смены цветов (15 предустановленных программ).
- 4 Ручной режим смены цветов.
- 5 Сенсорное кольцо выбора цвета/оттенка.



СХЕМА ПОДКЛЮЧЕНИЯ СВЕТОДИОДНЫХ ИСТОЧНИКОВ RGB (12V/24V)



АССОРТИМЕНТ

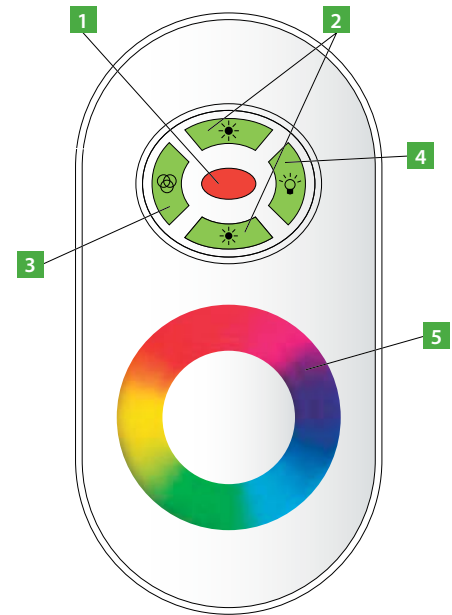
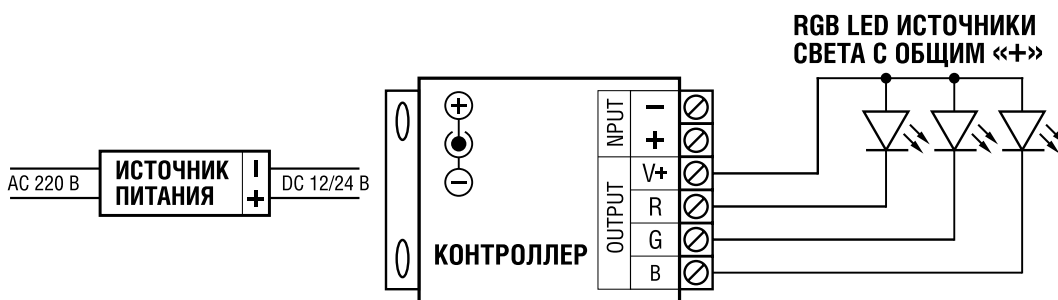
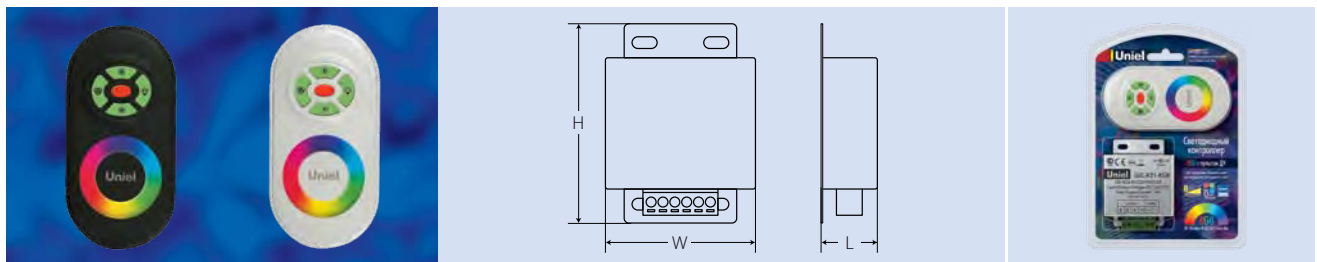

Наименование	Входное напряжение В	Минимальная мощность Вт	Максимальная мощность Вт	Максимальная нагрузка на канал А	Максимальный ток А	Рабочая радио частота МГц	Чувствительность приемника дБм	Цвет корпуса пульты	Радиус действия пульты м	Степень защиты	Габаритные размеры (LxWxH) мм	Тип индивидуальной упаковки	Транспортная упаковка шт.
ULC-R21-RGB Black	12/24	216	432	6	18	433,92	105	■ чёрный	20	IP20	24x64x85	блистер	100
ULC-R21-RGB White	12/24	216	432	6	18	433,92	105	□ белый	20	IP20	24x64x85	блистер	100

LED КОНТРОЛЛЕРЫ DIM С ПУЛЬТОМ ДУ

Светодиодные контроллеры ULC-R22-DIM с пультом ДУ предназначены для управления яркостью монохромных светодиодных источников света.



ПРЕИМУЩЕСТВА

- Возможность подключения любых монохромных светодиодных источников света: лент, панелей, модулей и пр.
- 8 уровней регулировки яркости светового потока.
- Сенсорное кольцо выбора яркости светового потока позволяет выбрать необходимый уровень яркости светового потока от 1 до 100%.
- Кнопки быстрой регулировки яркости светового потока: 100%, 50% и 1%.

ПУЛЬТ ДУ: НАЗНАЧЕНИЕ КЛАВИШ

- 1 Включение/выключение.
- 2 Кнопки быстрой регулировки яркости светового потока: 100%, 50% и 1%.
- 3 Сенсорное кольцо регулировки яркости светового потока от 1 до 100%.



СХЕМА ПОДКЛЮЧЕНИЯ



АССОРТИМЕНТ

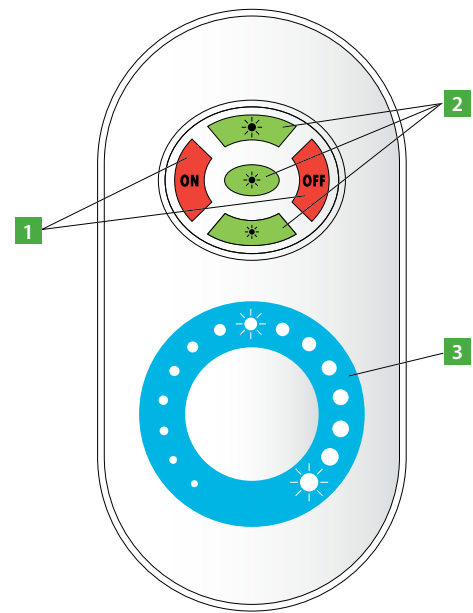
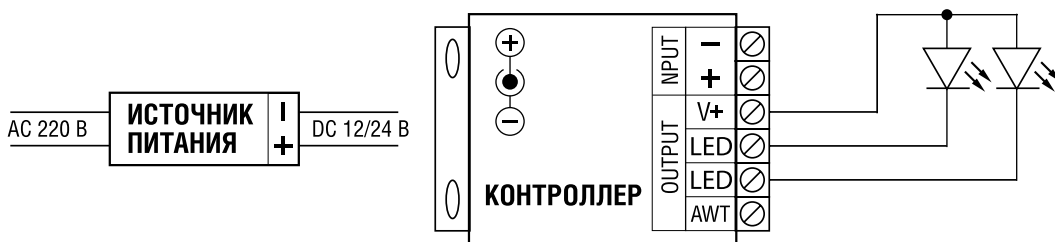
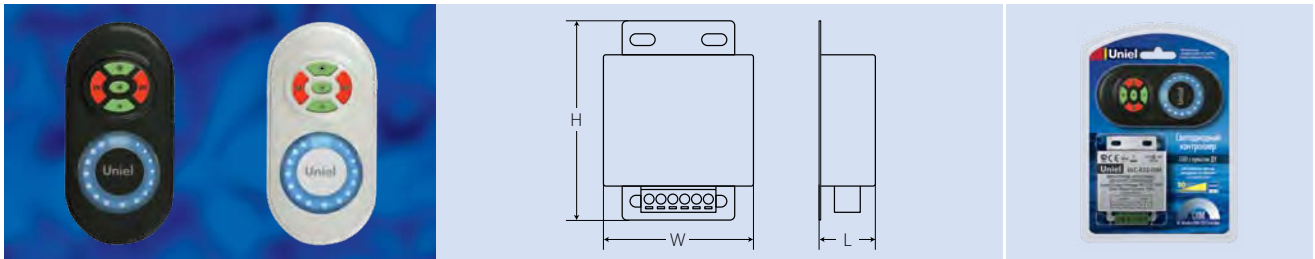

Наименование	Входное напряжение В	Минимальная мощность Вт	Максимальная мощность Вт	Максимальная нагрузка на канал А	Максимальный ток А	Рабочая радио частота МГц	Чувствительность приемника дБм	Цвет корпуса пульта	Радиус действия пульта м	Степень защиты	Габаритные размеры (L×W×H) мм	Тип индивидуальной упаковки	Транспортная упаковка шт.
ULC-R22-DIM Black	12/24	144	288	6	12	433,92	105	■ чёрный	20	IP20	24×64×85	блистер	100
ULC-R22-DIM White	12/24	144	288	6	12	433,92	105	□ белый	20	IP20	24×64×85	блистер	100

LED КОНТРОЛЛЕРЫ СТВ С ПУЛЬТОМ ДУ

Контроллеры ULC-R23-CTB предназначен для управления мультибелыми (двухцветными) светодиодными источниками света с пультом ДУ.



ПРЕИМУЩЕСТВА

- Регулировка яркости светового потока и цветовой температуры осуществляется при помощи сенсорного кольца.
- Регулировка яркости светового потока возможна от 1 до 100%.
- Кнопки быстрой регулировки яркости светового потока: 100%, 50% и 1%.
- Регулировка цветовой температуры позволяет выбрать цветовую температуру от тепло белого до холодного белого света.

5 вариантов работы:

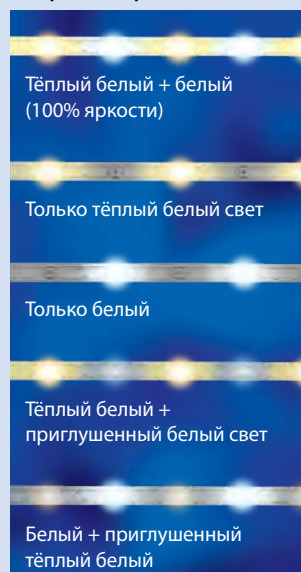

ПУЛЬТ ДУ: НАЗНАЧЕНИЕ КЛАВИШ

- 1 Включение/выключение.
- 2 Кнопки быстрой регулировки яркости светового потока: 100%, 50% и 1%.
- 3 Сенсорное кольцо регулировки яркости светового потока от 1 до 100%.
- 4 Сенсорное кольцо регулировки цветовой температуры.



СХЕМА ПОДКЛЮЧЕНИЯ



АССОРТИМЕНТ

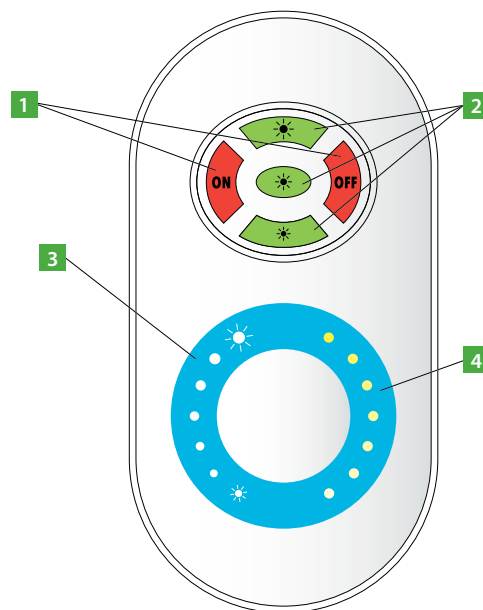
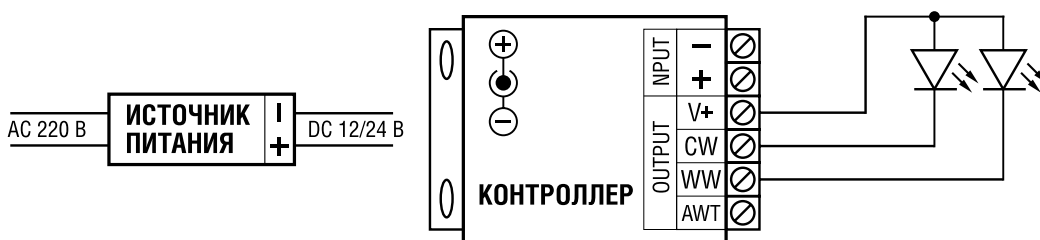
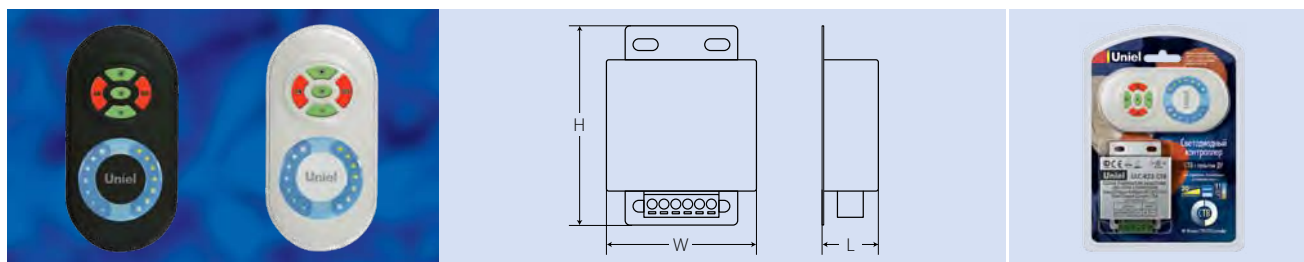

Наименование	Входное напряжение В	Минимальная мощность Вт	Максимальная мощность Вт	Максимальная нагрузка на канал А	Максимальный ток А	Рабочая радио частота МГц	Чувствительность приемника дБм	Цвет корпуса пульта	Радиус действия пульта м	Степень защиты	Габаритные размеры (L×W×H) мм	Тип индивидуальной упаковки	Транспортная упаковка шт.
ULC-R23-CTB Black	12/24	144	288	6	12	433,92	105	■ чёрный	20	IP20	24×64×85	блистер	100
ULC-R23-CTB White	12/24	144	288	6	12	433,92	105	□ белый	20	IP20	24×64×85	блистер	100

ПРОФЕССИОНАЛЬНОЕ ИНТЕРЬЕРНОЕ СВЕТОДИОДНОЕ ОСВЕЩЕНИЕ

К профессиональному световому оборудованию относят торгово-офисное коммерческое и декоративное освещение.

Профессиональное интерьерное светодиодное освещение обеспечивает комплексное решение проблемы освещенности. Источники света, относящиеся к данной категории, помимо основной функции, выполняют так же такие задачи, как привлечение внимания к товару или объекту, выделение определенной зоны, создание комфортной атмосферы в помещении, декоративная подсветка и т. д. В ассортименте компании Uniel это специализированное световое оборудование представлено такими товарными группами, как трековые светильники и светильники направленного света.





ТРЕКОВЫЕ СВЕТИЛЬНИКИ

Светодиодные трековые светильники — профессиональные источники направленного света, предназначенные для организации в помещениях осветительных систем, объединяющих нескольких однотипных световых приборов на электромонтажных шинах (треках). Трековые светильники универсальны и многофункциональны. Наибольшей популярностью они пользуются в коммерческом, экспозиционном и декоративном освещении.



ПРЕИМУЩЕСТВА

- Универсальность: можно крепить на любую поверхность, подстраиваясь под особенности интерьера.
- Вариативность: можно выбирать высоту фиксации светильников, комплектацию и количество светильников на шинопроводе, угол подсветки.
- Высокий индекс цветопередачи — цвет товара не искажается.
- Энергоэффективность: качественная замена традиционным галогенным светильникам для направленного освещения.
- Исключены пульсации светового потока, что позволяет снизить зрительную утомляемость и обеспечить комфортное освещение.
- Низкое выделение тепла — уменьшение нагрузки на кондиционеры.
- Простота монтажа: светильники снабжены адаптером для двухкабельного шинопровода.
- Термостойкие и пожаробезопасные компоненты.
- Долгий срок службы — 25 000 часов.
- 2 года гарантии.

АССОРТИМЕНТ



Наименование	Мощность	Цветовая температура	Размеры (L×W×H)	Входное напряжение	Частота	Индекс цветопередачи (Ra)	Световой поток	Угол светового потока	Класс защиты	cosφ	Эквивалентная мощность галогенной лампы	Масса	Цвет корпуса	Тип индивидуальной упаковки	Транспортная упаковка
	Вт	К	мм	В	Гц		лм	°			Вт	кг			шт.
ULB-M01A-20W/NW WHITE	20	4200	108×188×147	220-240	50-60	>80	950	54	IP20	0,9	100	0,9	белый	картон	10
ULB-M01A-20W/WW WHITE	20	3000	108×188×147	220-240	50-60	>80	800	54	IP20	0,9	100	0,9	белый	картон	10
ULB-M02A-20W/NW SILVER	20	4200	154×200×219	220-240	50-60	>80	1020	67	IP20	0,9	100	1,2	серебряный	картон	10
ULB-M02A-20W/WW SILVER	20	3000	154×200×219	220-240	50-60	>80	940	67	IP20	0,9	100	1,2	серебряный	картон	10
ULB-M03A-23W/NW SILVER	23	4000	60×223×156	220-240	50-60	>80	1400	25	IP20	0,9	100	0,95	серебряный	картон	12
ULB-M03A-23W/WW SILVER	23	3000	60×223×156	220-240	50-60	>80	1300	25	IP20	0,9	100	0,95	серебряный	картон	12
ULB-M03A-33W/NW SILVER	33	4000	68×223×156	220-240	50-60	>80	1950	25	IP20	0,9	150	0,95	серебряный	картон	12
ULB-M03A-33W/WW SILVER	33	3000	68×223×156	220-240	50-60	>80	1850	25	IP20	0,9	150	0,95	серебряный	картон	12
ULB-M03A-40W/NW SILVER	40	4000	68×223×156	220-240	50-60	>80	2500	25	IP20	0,9	200	0,95	серебряный	картон	12
ULB-M03A-40W/WW SILVER	40	3000	68×223×156	220-240	50-60	>80	2400	25	IP20	0,9	200	0,95	серебряный	картон	12



Наименование	Мощность	Цветовая температура	Размеры (L×W×H)	Входное напряжение	Частота	Индекс цветопередачи (Ra)	Световой поток	Угол светового потока	Класс защиты	cosφ	Эквивалентная мощность галогенной лампы	Масса	Цвет корпуса	Тип индивидуальной упаковки	Транспортная упаковка
	Вт	К	мм	В	Гц		лм	°			Вт	кг			шт.
ULB-M04A-33W/NW WHITE	33	4200	166×150×233	220-240	50-60	>80	1900	30	IP20	0,9	150	1,8	белый	картон	8
ULB-M04A-33W/WW WHITE	33	3000	166×150×233	220-240	50-60	>80	1800	30	IP20	0,9	150	1,8	белый	картон	8
ULB-M05A-10W/NW SILVER	10	4200	114×196×145	220-240	50-60	>80	510	65	IP20	0,8	60	0,7	серебряный	картон	8
ULB-M05C-20W/NW SILVER	20	4200	141×239×158	220-240	50-60	>80	1100	67,8	IP20	0,9	100	0,8	серебряный	картон	8
ULB-M05D-30W/NW SILVER	30	4200	173×264×182	220-240	50-60	>80	1480	68	IP20	0,9	100	1,75	серебряный	картон	8
ULB-M06A-23W/NW WHITE	23	4000	110×195×145	220-240	50-60	>80	1250	24	IP20	0,9	100	0,9	белый	картон	12
ULB-M06A-33W/NW WHITE	33	4000	110×195×145	220-240	50-60	>80	1950	24	IP20	0,9	100	0,9	белый	картон	12

СВЕТОТЕХНИЧЕСКИЕ ХАРАКТЕРИСТИКИ

ULB-M01A-20W/NW

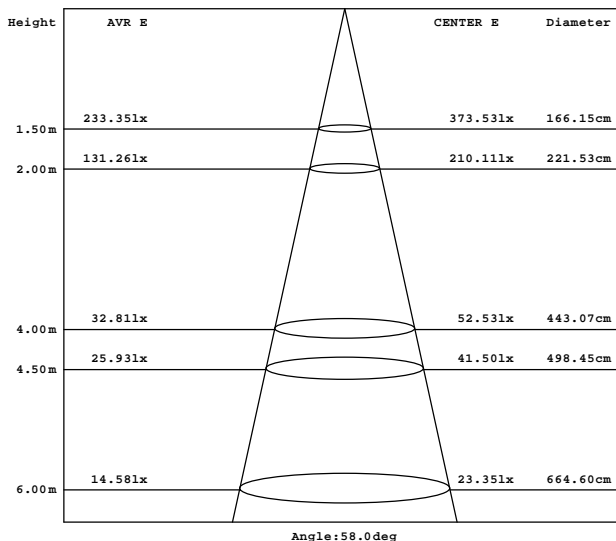
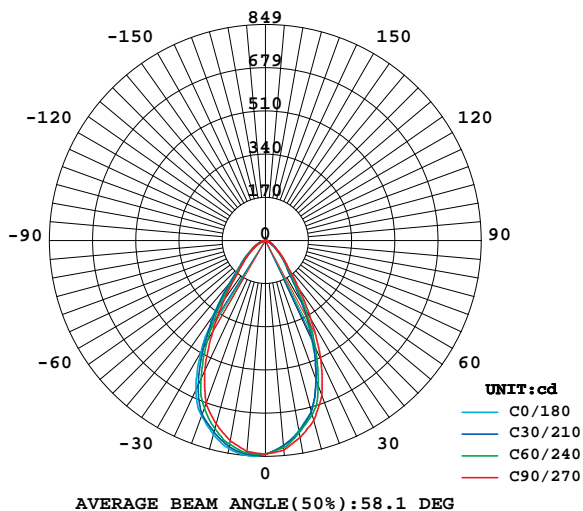

ULB-M02A-20W/NW

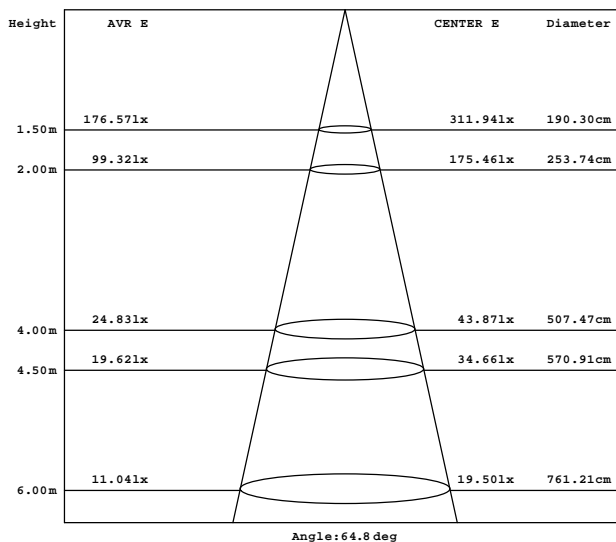
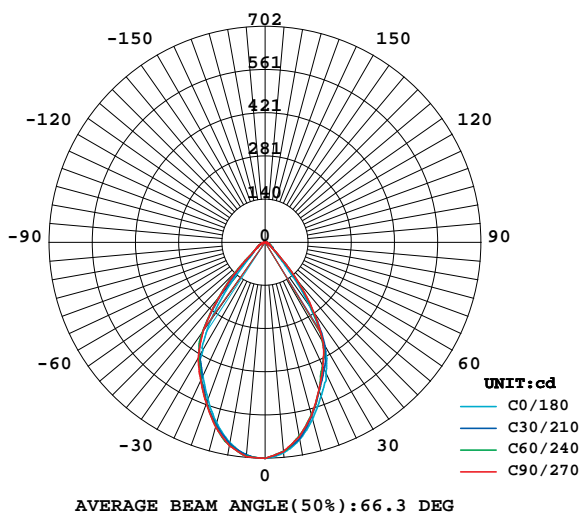

ULB-M03A-40W/NW

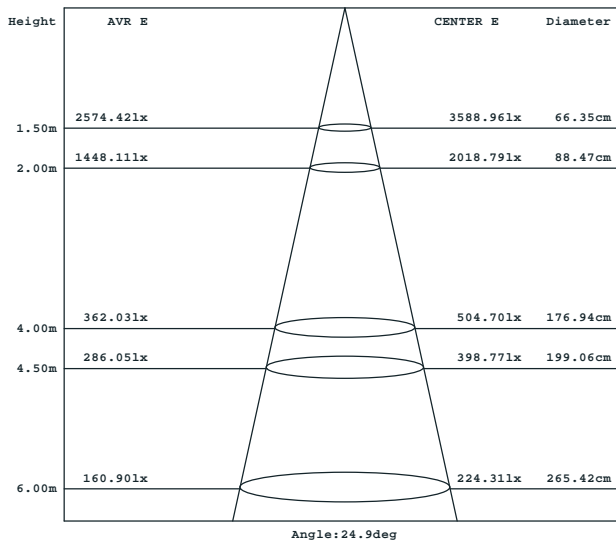
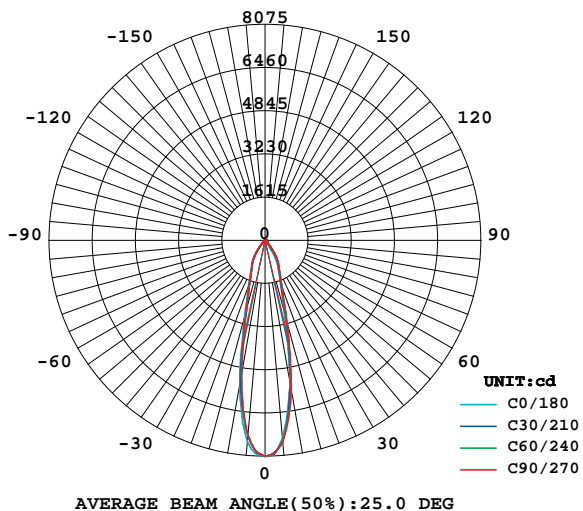

ULB-M04A-33W/NW

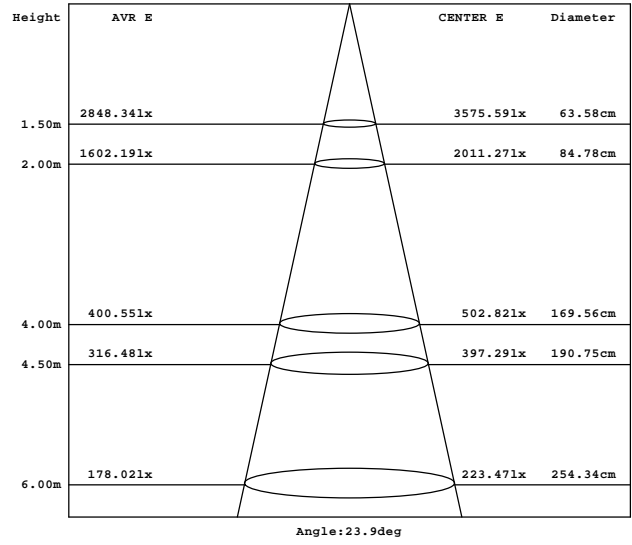
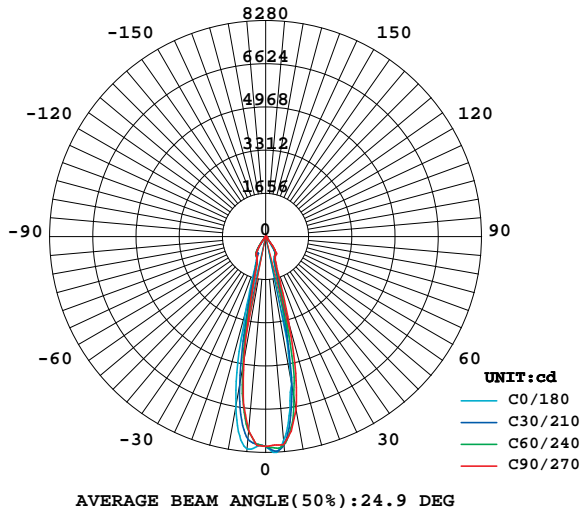

ULB-M05D-30W/NW

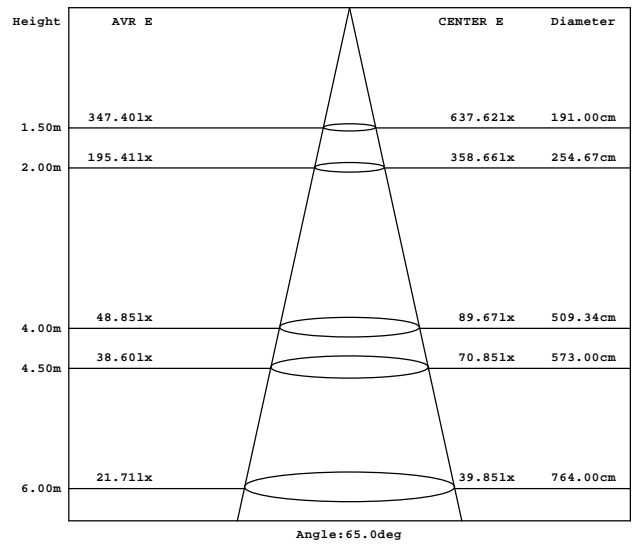
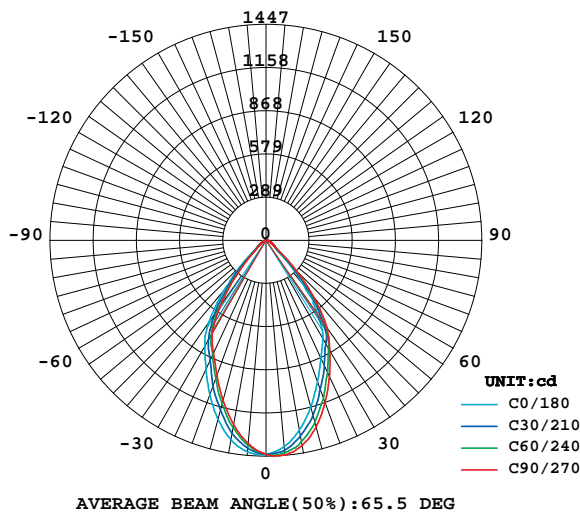

ULB-M06A-33W/NW

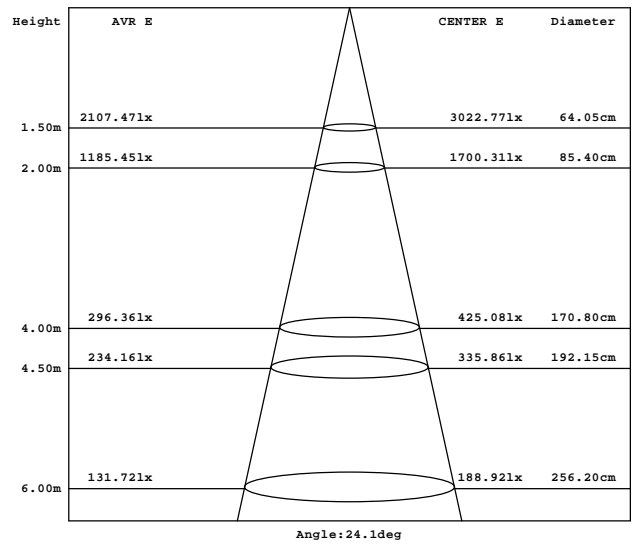
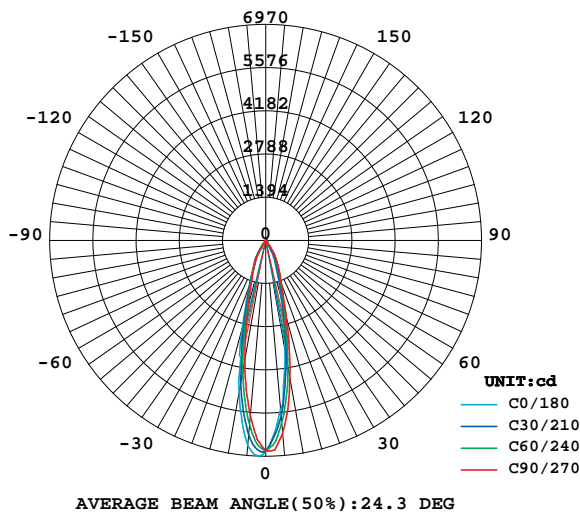

СВЕТИЛЬНИКИ НАПРАВЛЕННОГО СВЕТА С РЕГУЛИРУЕМЫМ УГЛОМ СВЕТОВОГО ПОТОКА

Светильники направленного света могут быть использованы как для общего освещения, так и точечной или декоративной подсветки, потому что угол светового потока можно менять с помощью встроенного поворотного механизма. Они предназначены для освещения общественных и коммерческих помещений, таких как магазины, гостиницы, рестораны, кинотеатры.



ПРЕИМУЩЕСТВА

- Идеально встраиваются в подвесные потолки типа «Армстронг» или подшивные потолки из гипсокартона.
- Многофункциональность и вариативность: поворотный механизм позволяет выдвинуть оптическую часть светильника из корпуса на угол до 80° от горизонтальной оси.
- Исключены пульсации светового потока, что позволяет снизить зрительную утомляемость и обеспечить комфортное освещение.
- Энергоэффективность: качественная замена традиционным галогенным светильникам направленного освещения.
- Высокий индекс цветопередачи — цвет товара не искажается.
- Драйвер в выносном боксе в комплекте.
- Низкое выделение тепла — уменьшение нагрузки на кондиционеры.
- Лёгкость монтажа и обслуживания.
- Долгий срок службы — 25 000 часов.
- 2 года гарантии.

АССОРТИМЕНТ



ULK-M01A-8W/NW WHITE

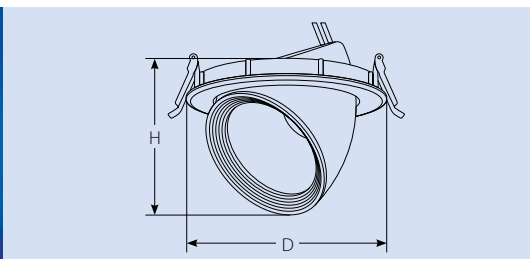

Наименование	Мощность	Цветовая температура	Размеры (DxH)	Входное напряжение	Частота	Индекс цвето-передачи (Ra)	Световой поток	Угол светового потока	Класс защиты	cos φ	Эквивалентная мощность галогенной лампы	Масса	Цвет корпуса	Тип индивидуальной упаковки	Транспортная упаковка
	Вт	К	мм	В	Гц	лм	°				Вт	кг			шт.
ULK-M01A-8W/NW WHITE	8	4200	108x80	220-240	50-60	>80	470	74	IP20	0,8	30	0,35	белый	картон	8
ULK-M01A-8W/WW WHITE	8	3000	108x80	220-240	50-60	>80	420	74	IP20	0,8	30	0,35	белый	картон	8
ULK-M01C-10W/NW WHITE	10	4200	146x110	220-240	50-60	>80	510	65	IP20	0,8	60	0,65	белый	картон	8
ULK-M01C-10W/WW WHITE	10	3000	146x110	220-240	50-60	>80	460	65	IP20	0,8	60	0,65	белый	картон	8
ULK-M01E-20W/NW WHITE	20	4200	180x154	220-240	50-60	>80	1090	31	IP20	0,9	100	1,1	белый	картон	10
ULK-M01E-20W/WW WHITE	20	3000	180x154	220-240	50-60	>80	930	31	IP20	0,9	100	1,1	белый	картон	10
ULK-M01G-30W/NW WHITE	30	4200	215x175	220-240	50-60	>80	1480	39	IP20	0,9	100	1,8	белый	картон	10
ULK-M01G-30W/WW WHITE	30	3000	215x175	220-240	50-60	>80	1300	39	IP20	0,9	100	1,8	белый	картон	10



ULK-M02E-30W/WW WHITE

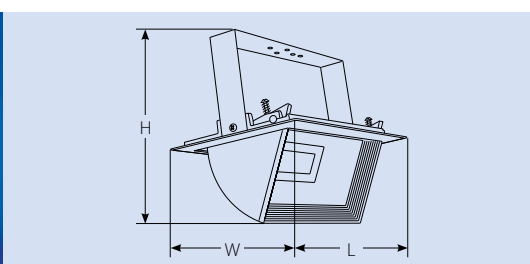

Наименование	Мощность	Цветовая температура	Размеры (LxWxH)	Входное напряжение	Частота	Индекс цвето-передачи (Ra)	Световой поток	Угол светового потока	Класс защиты	cos φ	Эквивалентная мощность галогенной лампы	Масса	Цвет корпуса	Тип индивидуальной упаковки	Транспортная упаковка
	Вт	К	мм	В	Гц	лм	°				Вт	кг			шт.
ULK-M02E-30W/NW WHITE	30	4200	235x146x139	220-240	50-60	>80	1500	99	IP20	0,9	100	1,05	белый	картон	8
ULK-M02E-30W/WW WHITE	30	3000	235x146x139	220-240	50-60	>80	1300	99	IP20	0,9	100	1,05	белый	картон	8
ULK-M02G-45W/NW WHITE	45	4200	235x146x98	220-240	50-60	>80	2200	99	IP20	0,9	150	1,25	белый	картон	8
ULK-M02G-45W/WW WHITE	45	3000	235x146x98	220-240	50-60	>80	2000	99	IP20	0,9	150	1,25	белый	картон	8

СВЕТОТЕХНИЧЕСКИЕ ХАРАКТЕРИСТИКИ

ULK-M01G-30W/NW

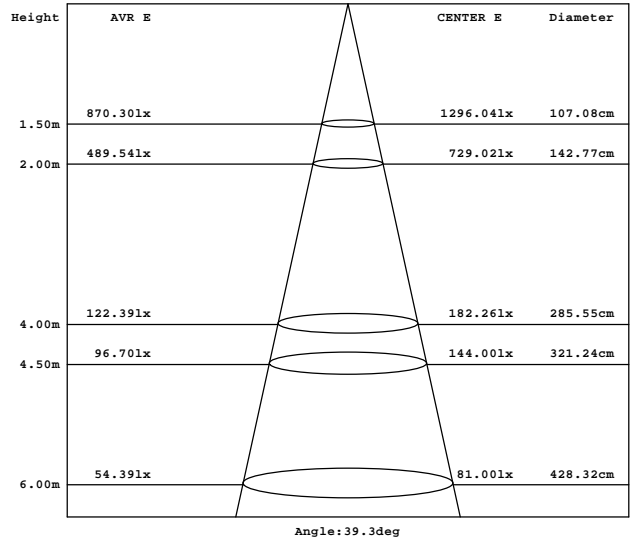
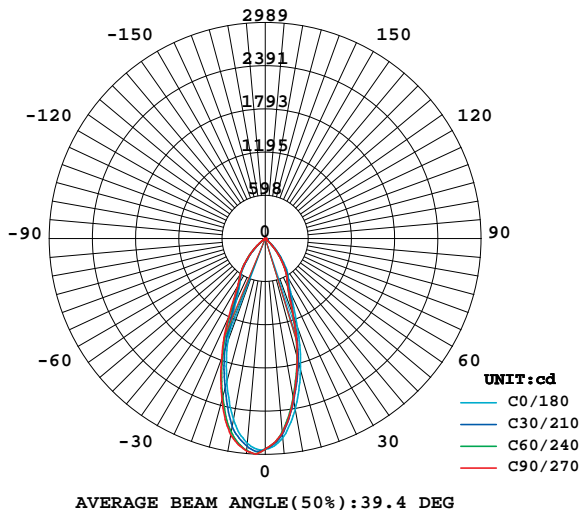

ULK-M02G-45W/NW

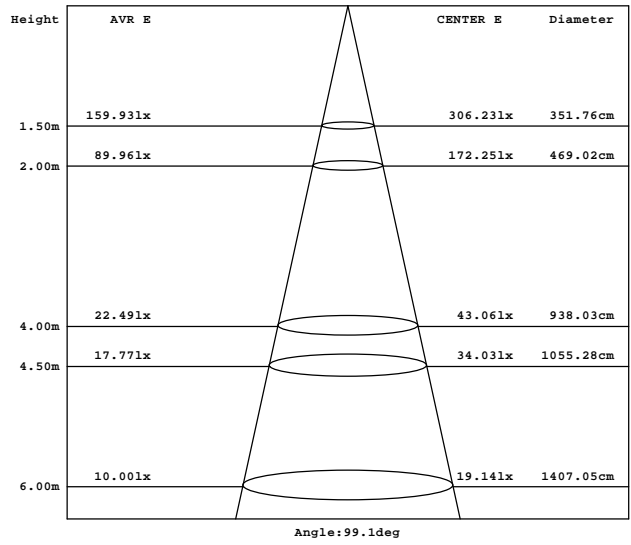
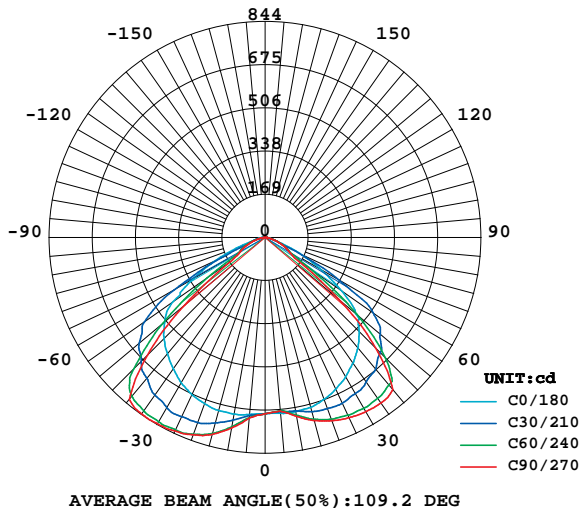

СВЕТИЛЬНИКИ НАПРАВЛЕННОГО СВЕТА С НЕРЕГУЛИРУЕМЫМ УГЛОМ СВЕТОВОГО ПОТОКА

Особенностью светильников направленного света типа даунлайт является то, что световой поток направлен строго сверху вниз и не рассеивается в освещаемой области. Наибольшее распространение они получили в торговом-офисном коммерческом и декоративном освещении.

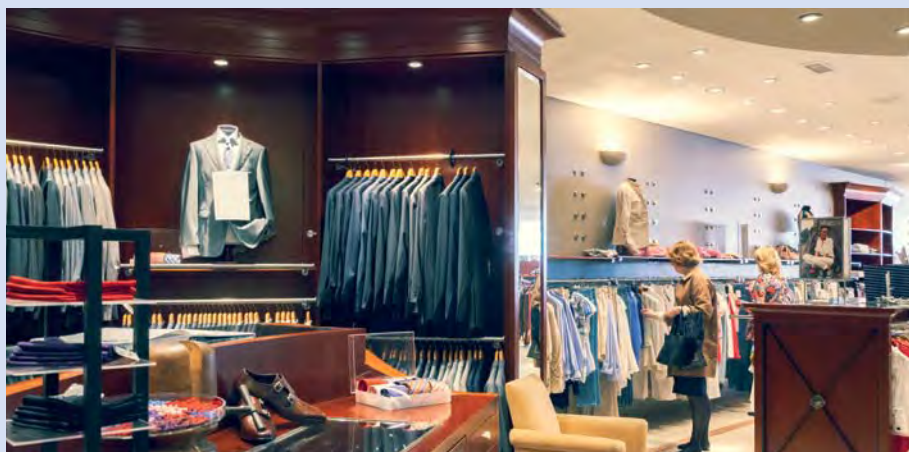

ПРЕИМУЩЕСТВА

- Не требует специального обслуживания — идеальное решение для труднодоступных мест, таких как светильники над эскалаторами в торговых центрах, осветительные приборы в помещениях с высокими потолками, в выставочных комплексах, автосалонах, музеях.
- Небольшая глубина встраивания — подходят даже для минимального межпотолочного пространства.
- Эффективный теплоотвод.
- Энергоэффективность: качественная замена традиционным галогенным светильникам направленного освещения.
- Исключены пульсации светового потока, что позволяет снизить зрительную утомляемость и обеспечить комфортное освещение.
- Низкое выделение тепла — уменьшение нагрузки на кондиционеры.
- Долгий срок службы — 25 000 часов.
- 2 года гарантии.

АССОРТИМЕНТ



ULT-D01B-8W/NW WHITE

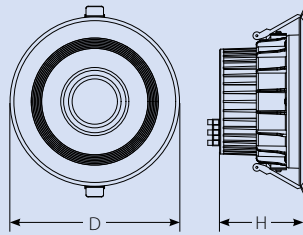

Наименование	Мощность	Цветовая температура	Размеры (DxH) мм	Входное напряжение	Частота	Индекс цвето-передачи (Ra)	Световой поток	Угол светового потока	Класс защиты	cos φ	Эквивалентная мощность галогенной лампы	Масса	Цвет корпуса	Тип индивидуальной упаковки	Транспортная упаковка
	Вт	К		В	Гц	лм	°	Вт							
ULT-D01B-8W/NW WHITE	8	4200	132x85	220-240	50-60	>80	490	92	IP20	0,8	30	0,35	белый	картон	20
ULT-D01B-8W/WW WHITE	8	3000	132x85	220-240	50-60	>80	420	92	IP20	0,8	30	0,35	белый	картон	20
ULT-D01C-10W/NW WHITE	10	4200	165x95	220-240	50-60	>80	560	98	IP20	0,8	60	0,5	белый	картон	10
ULT-D01C-10W/WW WHITE	10	3000	165x95	220-240	50-60	>80	490	98	IP20	0,8	60	0,5	белый	картон	10
ULT-D01E-20W/NW WHITE	20	4200	190x110	220-240	50-60	>80	1300	99	IP20	0,9	100	0,8	белый	картон	10
ULT-D01E-20W/WW WHITE	20	3000	190x110	220-240	50-60	>80	1100	99	IP20	0,9	100	0,8	белый	картон	10
ULT-D01G-30W/NW WHITE	30	4200	230x110	220-240	50-60	>80	1700	102	IP20	0,9	100	1,25	белый	картон	8
ULT-D01G-30W/WW WHITE	30	3000	230x110	220-240	50-60	>80	1500	102	IP20	0,9	100	1,25	белый	картон	8



ULT-D02B-8W/NW WHITE

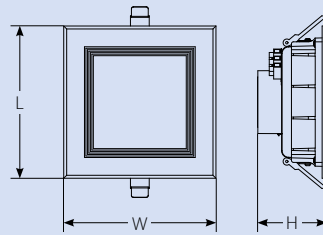

Наименование	Мощность	Цветовая температура	Размеры (LxWxH) мм	Входное напряжение	Частота	Индекс цвето-передачи (Ra)	Световой поток	Угол светового потока	Класс защиты	cos φ	Эквивалентная мощность галогенной лампы	Масса	Цвет корпуса	Тип индивидуальной упаковки	Транспортная упаковка
	Вт	К		В	Гц	лм	°	Вт							
ULT-D02B-8W/NW WHITE	8	4200	125x125x70	220-240	50-60	>80	490	98	IP20	0,8	30	0,4	белый	картон	20
ULT-D02B-8W/WW WHITE	8	3000	125x125x70	220-240	50-60	>80	400	98	IP20	0,8	30	0,4	белый	картон	20
ULT-D02C-10W/NW WHITE	10	4200	155x155x72	220-240	50-60	>80	560	106	IP20	0,8	60	0,6	белый	картон	20
ULT-D02C-10W/WW WHITE	10	3000	155x155x72	220-240	50-60	>80	490	106	IP20	0,8	60	0,6	белый	картон	20
ULT-D02E-20W/NW WHITE	20	4200	191x191x74	220-240	50-60	>80	1300	108	IP20	0,9	100	0,85	белый	картон	10
ULT-D02E-20W/WW WHITE	20	3000	191x191x74	220-240	50-60	>80	1150	108	IP20	0,9	100	0,85	белый	картон	10
ULT-D02G-30W/NW WHITE	30	4200	221x221x74	220-240	50-60	>80	1700	112	IP20	0,9	100	1,05	белый	картон	12
ULT-D02G-30W/WW WHITE	30	3000	221x221x74	220-240	50-60	>80	1500	112	IP20	0,9	100	1,05	белый	картон	12

СВЕТОТЕХНИЧЕСКИЕ ХАРАКТЕРИСТИКИ

ULT-D01G-30W/NW

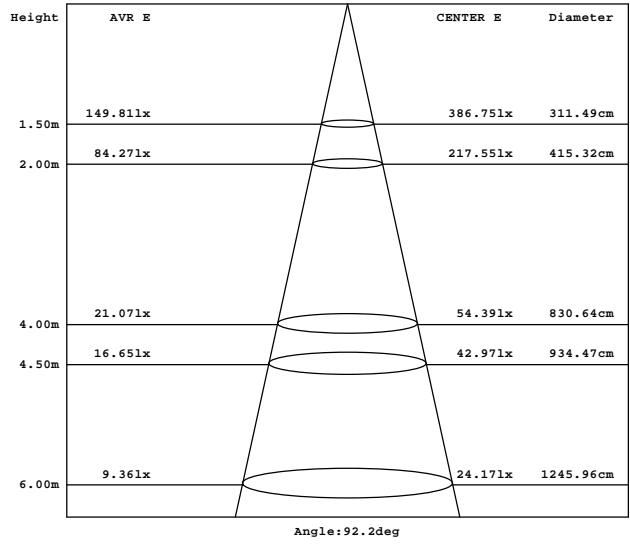
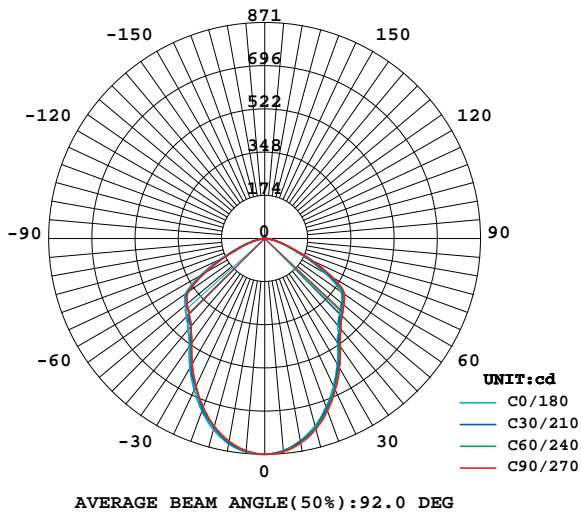

ULT-D02G-30W/NW

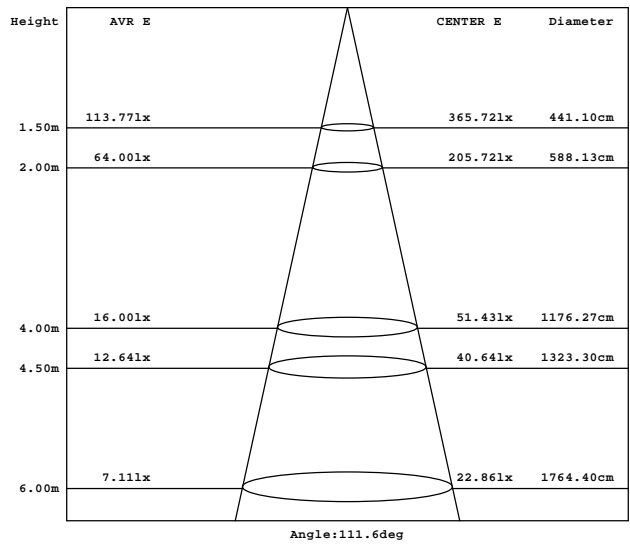
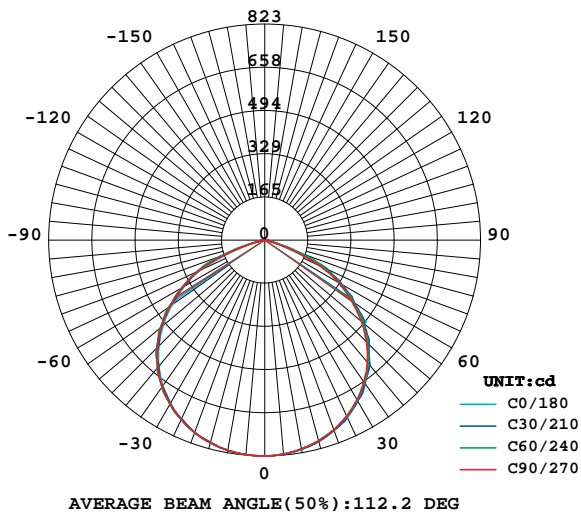

СВЕТОДИОДНЫЕ ВСТРАИВАЕМЫЕ СВЕТИЛЬНИКИ

Светодиодные встраиваемые светильники являются эффективной заменой встраиваемых светильников с галогенными лампами. Предназначены для точечного декоративного освещения: ниши, витрины, мебель; в жилых и общественных помещениях, офисах, магазинах.

Данные светильники дают направленное освещение с равномерным световым пятном. Применяются исключительно для внутреннего освещения.



**ПРОМЕЖУТОЧНАЯ
УПАКОВКА** ИЗ КАР-
ТОНА СО ШТРИХКОДОМ
УДОБНА ДЛЯ ЗАКАЗА
И СОРТИРОВКИ ТОВАРА



В зависимости от модели, светильники разделяются на «готовые решения» (в комплект входит источник питания) и светильники, для которых источник приобретается дополнительно.

Различные варианты расцветки позволяют подобрать светильник под любой интерьер. При окрашивании корпуса используется метод электрофореза, обеспечивающий наиболее равномерное нанесение и качественное сцепление краски с поверхностью.

Срок службы светодиодных светильников Uniel — 50 000 часов, что в десятки раз превышает срок службы ламп галогенных светильников.

ПРЕИМУЩЕСТВА

- Широкая линейка встраиваемых светильников различного размера, дизайна и назначения.
- Индекс цветопередачи CRI ≥ 80 .
- Используются качественные яркие светодиоды.
- Ровное свечение, мерцание отсутствует.
- Простота установки.
- Экономия энергии до 90%.
- Срок службы — 50 000 часов.
- Отсутствие нагрева в процессе эксплуатации.

Модели ULE-R04, ULE-R05 можно использовать с блоком питания UET-IPL-350E33 (стр. 84), приобретается дополнительно.

АССОРТИМЕНТ

Светодиодные светильники ULE-R04 и ULE-R05

Предназначены для мебельной подсветки (кухонные столешницы, письменные столы, шкафы-купе и т. д.). Степень защиты — IP33. Важным преимуществом светодиодного светильника ULE-R04 является два типа монтажа: светильник может быть как встраиваемым, так и накладным. Материал корпуса — пластик. Угол свечения — 50°. Рабочий ток — 320 мА, источник питания в комплект не входит. Светильник имеет миниатюрные габариты.

Светодиодный светильник ULE-R05 является только встраиваемым. Материал корпуса — нержавеющая сталь. Угол свечения — 120°. Рабочий ток — 320 мА, блок питания в комплект не входит.



Наименование	Мощность	Цветовая температура	Свет	Размеры (D×H)	Рабочий ток	Срок службы	Класс энергопотребления	Световой поток	Угол светового потока	Класс защиты	Эквивалентная мощность галогенной лампы	Тип индивидуальной упаковки	Групповая упаковка	Транспортная упаковка
	Вт	К												
ULE-R04-1W/NW IP33 SILVER картон	1	4500	белый	30×12,6	320	50000	A	100	50	IP33	10	картон	75	300
ULE-R05-1W/WW IP33 SILVER картон	1	3000	тёплый белый	50×13,5	320	50000	A	100	120	IP33	10	картон	50	200

Набор светодиодных светильников ULM-R04

Светильники предназначены для мебельной подсветки (кухонные столешницы, письменные столы, шкафы-купе и т. д.). Степень защиты — IP33. Два способа монтажа: встраиваемый и накладной. Угол свечения — 50°. Рабочий ток — 320 мА. Входное напряжение — 90–260 В. В комплекте 6 светильников, блок питания, разветвитель, заглушки, шурупы для монтажа. Миниатюрные габариты светильников. Коэффициент мощности ≥ 0,85.

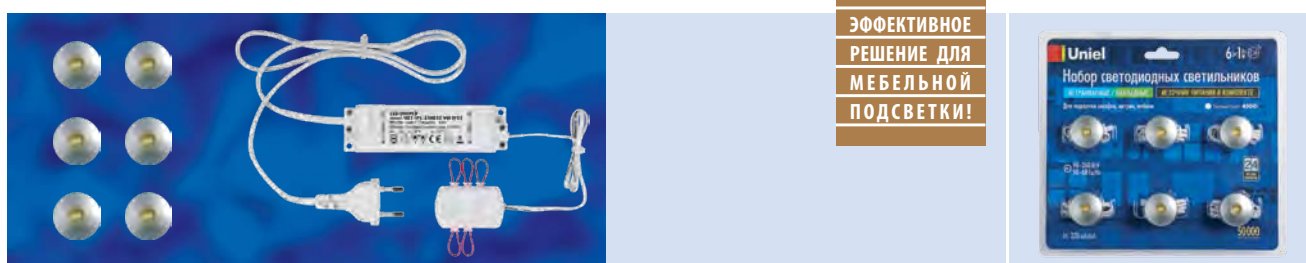

**ЭФФЕКТИВНОЕ
РЕШЕНИЕ ДЛЯ
МЕБЕЛЬНОЙ
ПОДСВЕТКИ!**

Наименование	Мощность 1 светильника	Общая мощность	Цветовая температура	Свет	Размеры светильника (D×H)	Размеры блока питания (L×W×H)	Рабочий ток	Срок службы	Класс энергопотребления	Световой поток 1 светильника	Общий световой поток	Угол светового потока	Класс защиты	Тип индивидуальной упаковки	Транспортная упаковка
	Вт	Вт	К												
ULM-R04-1W*6/NW IP33 SILVER блистер	1	6	4500	белый	30×12,6	123×35×20	320	50000	A	100	600	50	IP33	блистер	20

СВЕТОДИОДНЫЕ ВСТРАИВАЕМЫЕ СВЕТИЛЬНИКИ ДЛЯ ПОДСВЕТКИ ПОТОЛКОВ И МЕБЕЛИ

Светодиодные светильники предназначены для точечного декоративного освещения: натяжные и подвесные потолки, ниши, витрины, мебель; в жилых и общественных помещениях, офисах, магазинах.



**ПРОМЕЖУТОЧНАЯ
УПАКОВКА** ИЗ КАР-
ТОНА СО ШТРИХКОДОМ
УДОБНА ДЛЯ ЗАКАЗА
И СОРТИРОВКИ ТОВАРА



Светодиодные встраиваемые светильники подключаются к сети переменного тока с напряжением 110–240 В при помощи источника питания, который входит в комплект, благодаря чему светильники ULM являются полностью «готовым решением».

Внутри корпуса светильника расположен светодиодный модуль, изготовленный по технологии COB («chip-on-board» или «чип на плате»), который напрямую крепится на поверхность платы-радиатора. Функцию отвода тепла, в данном случае, выполняет сама плата, изготовленная из материалов, обладающих высокой теплопроводностью. Данная конструкция обеспечивает лучший теплоотвод от светодиодного модуля, что продлевает его срок службы и увеличивает срок эксплуатации изделия.

Поворотный механизм светильника позволяет выбрать нужный угол и область свечения. Светильник даёт направленное освещение с равномерным световым пятном. Алюминиевый корпус хорошо отводит тепло и не перегревается. Различные варианты расцветки позволяют подобрать светильник под любой интерьер. При окрашивании корпуса используется метод электрофореза, обеспечивающий наиболее равномерное нанесение и качественное сцепление краски с поверхностью. Срок службы светодиодных светильников Uniel — 30 000 часов, что в десятки раз превышает срок службы ламп галогенных светильников.

ПРЕИМУЩЕСТВА

- Готовое решение для точечной подсветки потолков, ниш, мебели и пр.
- Используются яркие светодиоды COB.
- Ровное свечение, мерцание отсутствует.
- Простота установки.
- Экономия энергии до 90%.
- Срок службы 30 000 часов.
- Отсутствие нагрева в процессе эксплуатации.



Источник питания в комплекте



Поворотный механизм

АССОРТИМЕНТ

Серия ULM-R02 / встраиваемые

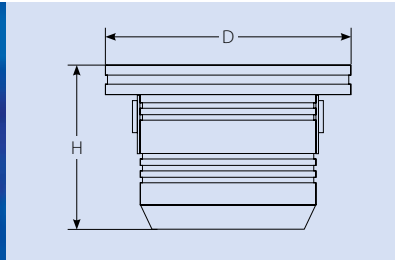

Наименование	Мощность Вт	Цветовая температура К	Свет	Размеры (DxH) мм	Диаметр установочного отверстия мм	Входное напряжение В	Частота Гц	Срок службы ч	Класс энергопотребления	Световой поток лм	Угол светового потока °	Класс защиты	Эквивалентная мощность галогенной лампы Вт	Тип индивидуальной упаковки	Групповая упаковка шт.	Транспортная упаковка шт.
ULM-R02-1W/NW	1	4500	белый	42x26	35	110-240	50	30 000	A	100	45	IP20	10	картон	25	100
ULM-R02-1W/WW	1	3000	тёплый белый	42x26	35	110-240	50	30 000	A	100	45	IP20	10	картон	25	100

Варианты цвета

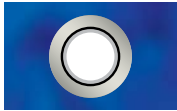

sand silver
матовое серебро

Серия ULM-R31 / встраиваемые поворотные

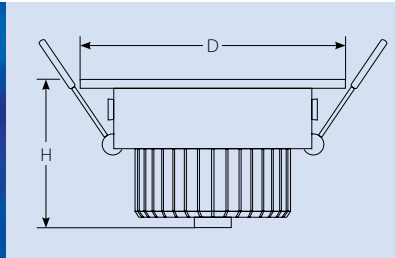

Наименование	Мощность Вт	Цветовая температура К	Свет	Размеры (DxH) мм	Диаметр установочного отверстия мм	Входное напряжение В	Частота Гц	Срок службы ч	Класс энергопотребления	Световой поток лм	Угол светового потока °	Класс защиты	Эквивалентная мощность галогенной лампы Вт	Тип индивидуальной упаковки	Групповая упаковка шт.	Транспортная упаковка шт.
ULM-R31-3W/NW	3	4500	белый	85x45	75	110-240	50	30 000	A	300	60	IP20	30	картон	10	50
ULM-R31-3W/WW	3	3000	тёплый белый	85x45	75	110-240	50	30 000	A	300	60	IP20	30	картон	10	50
ULM-R31-5W/NW	5	4500	белый	85x45	75	110-240	50	30 000	A	450	60	IP20	45	картон	10	50
ULM-R31-5W/WW	5	3000	тёплый белый	85x45	75	110-240	50	30 000	A	450	60	IP20	45	картон	10	50

Варианты цвета



white
белый

silver
глянцевое серебро

sand silver
матовое серебро

gold
золото

black chrome
чёрный хром

Серия ULM-R63A



ULM-R63A-5W/NW

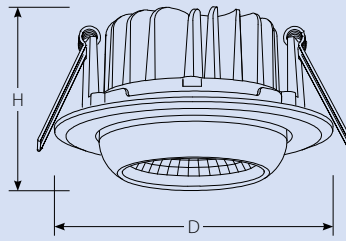

Наименование	Мощность	Цветовая температура	Свет	Размеры (DxH)	Диаметр установочного отверстия	Входное напряжение	Частота	Световой поток	cos φ	Угол светового потока	Масса	Класс защиты	Индекс цветопередачи (Ra)	Температура среды	Эквивалентная мощность галогенной лампы	Тип индивидуальной упаковки	Транспортная упаковка
	Вт	К															
ULM-R63A-5W/NW WHITE	5	4200	белый	90x57	80	220-240	50-60	310	0,5	87	0,25	IP20	>80	-25...+50	30	картон	100

Серия ULM-R66A



ULM-R66A-8W/NW

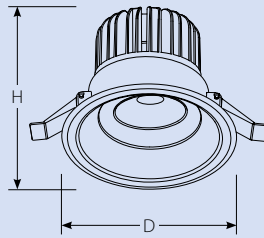

Наименование	Мощность	Цветовая температура	Свет	Размеры (DxH)	Диаметр установочного отверстия	Входное напряжение	Частота	Световой поток	cos φ	Угол светового потока	Масса	Класс защиты	Индекс цветопередачи (Ra)	Температура среды	Эквивалентная мощность галогенной лампы	Тип индивидуальной упаковки	Транспортная упаковка
	Вт	К															
ULM-R66A-8W/NW WHITE	8	4200	белый	103x73	90	220-240	50-60	420	0,8	24	0,3	IP20	>80	-25...+50	30	картон	100

Серия ULM-S61A



ULM-S61A-3W/WW

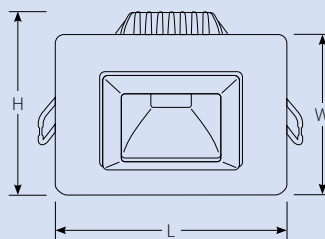

Наименование	Мощность	Цветовая температура	Свет	Размеры (LxWxH)	Размер установочного отверстия	Входное напряжение	Частота	Световой поток	cos φ	Угол светового потока	Масса	Класс защиты	Индекс цветопередачи (Ra)	Температура среды	Эквивалентная мощность галогенной лампы	Тип индивидуальной упаковки	Транспортная упаковка
	Вт	К															
ULM-S61A-3W/NW WHITE	3	4200	белый	90x90x48	70x70	220-240	50-60	170	0,5	87	0,25	IP20	>80	-25...+50	10	картон	100
ULM-S61A-3W/WW WHITE	3	3000	тёплый белый	90x90x48	70x70	220-240	50-60	160	0,5	87	0,25	IP20	>80	-25...+50	10	картон	100
ULM-S61A-5W/NW WHITE	5	4200	белый	90x90x48	70x70	220-240	50-60	280	0,5	87	0,25	IP20	>80	-25...+50	30	картон	100
ULM-S61A-5W/WW WHITE	5	3000	тёплый белый	90x90x48	70x70	220-240	50-60	250	0,5	87	0,25	IP20	>80	-25...+50	30	картон	100

Серия ULM-S62A



ULM-S62A-5W/NW

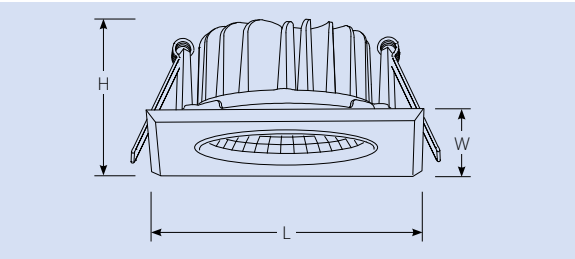

Наименование	Мощность	Цветовая температура	Свет	Размеры (L×W×H) мм	Диаметр установочного отверстия мм	Входное напряжение В	Частота Гц	Световой поток лм	cos φ	Угол светового потока °	Масса кг	Класс защиты	Индекс цветопередачи (Ra)	Температура среды °С	Эквивалентная мощность галогенной лампы Вт	Тип индивидуальной упаковки	Транспортная упаковка шт.
	Вт	К															
ULM-S62A-5W/NW WHITE	5	4200	белый	90×90×57	80	220–240	50–60	310	0,9	87	0,25	IP20	>80	–25...+50	30	картон	100

Серия ULM-S64A



ULM-S64A-5W/NW

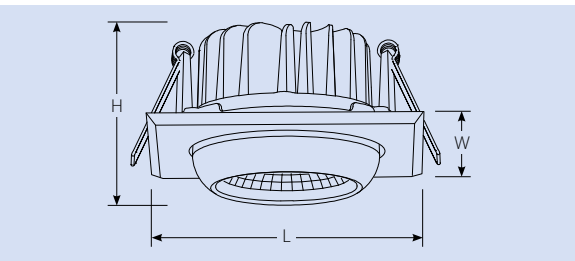

Наименование	Мощность	Цветовая температура	Свет	Размеры (L×W×H) мм	Диаметр установочного отверстия мм	Входное напряжение В	Частота Гц	Световой поток лм	cos φ	Угол светового потока °	Масса кг	Класс защиты	Индекс цветопередачи (Ra)	Температура среды °С	Эквивалентная мощность галогенной лампы Вт	Тип индивидуальной упаковки	Транспортная упаковка шт.
	Вт	К															
ULM-S64A-5W/NW WHITE	5	4200	белый	90×90×57	80	220–240	50–60	310	0,5	87	0,3	IP20	>80	–25...+50	30	картон	100

Серия ULM-S65A



ULM-S65A-8W/NW

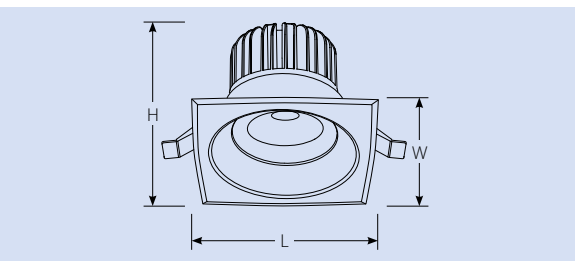

Наименование	Мощность	Цветовая температура	Свет	Размеры (L×W×H) мм	Диаметр установочного отверстия мм	Входное напряжение В	Частота Гц	Световой поток лм	cos φ	Угол светового потока °	Масса кг	Класс защиты	Индекс цветопередачи (Ra)	Температура среды °С	Эквивалентная мощность галогенной лампы Вт	Тип индивидуальной упаковки	Транспортная упаковка шт.
	Вт	К															
ULM-S65A-8W/NW WHITE	8	4200	белый	103×103×73	90	220–240	50–60	420	0,8	24	0,35	IP20	>80	–25...+50	30	картон	100

СВЕТОТЕХНИЧЕСКИЕ ХАРАКТЕРИСТИКИ

ULM-R02-1W/WW

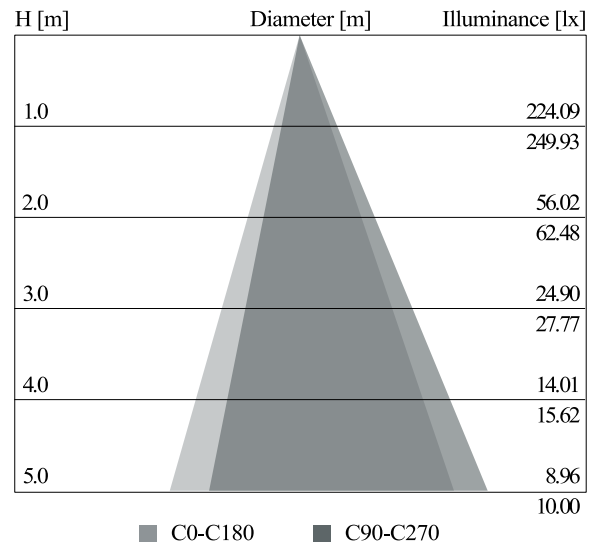
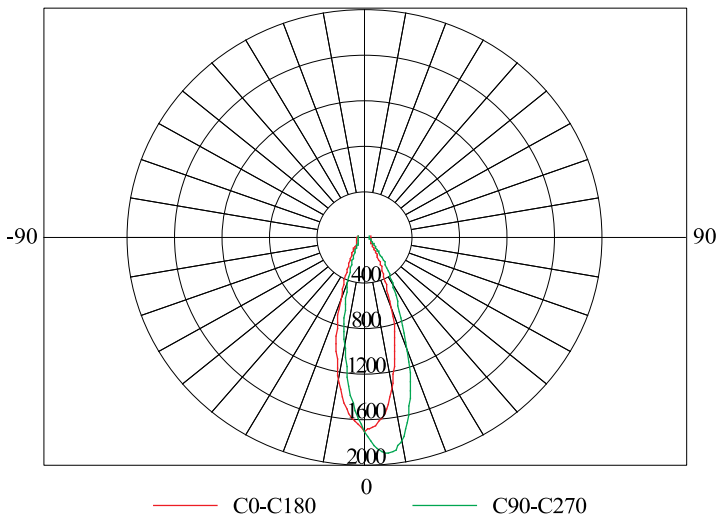

ULM-R31-3W/WW

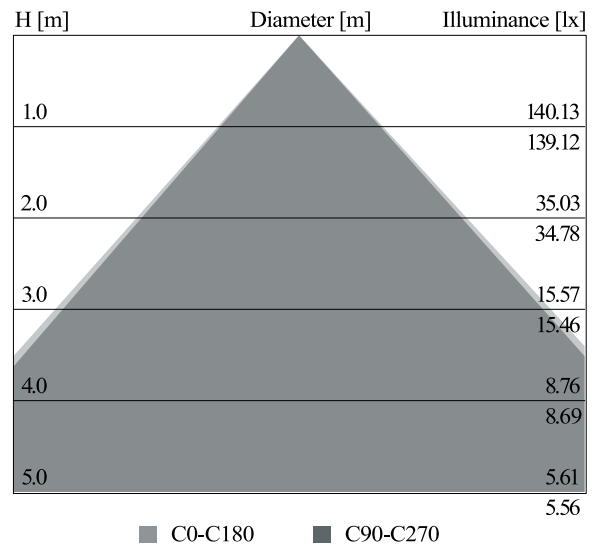
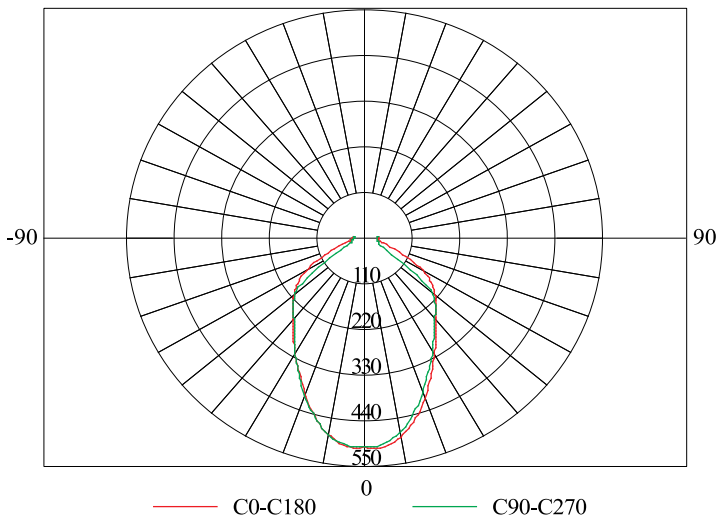

ULM-R31-5W/WW

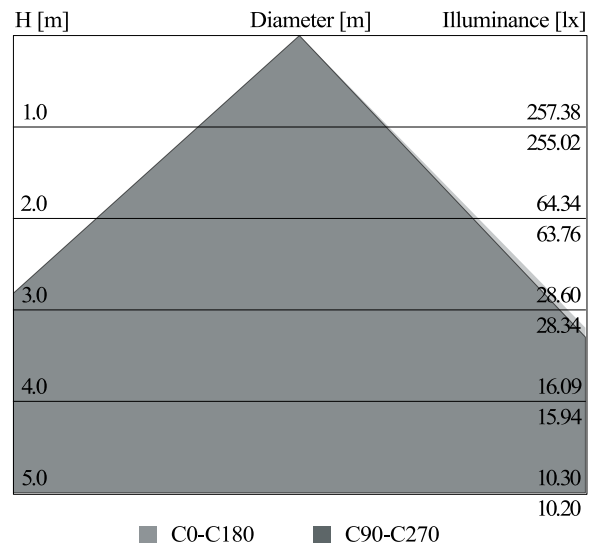
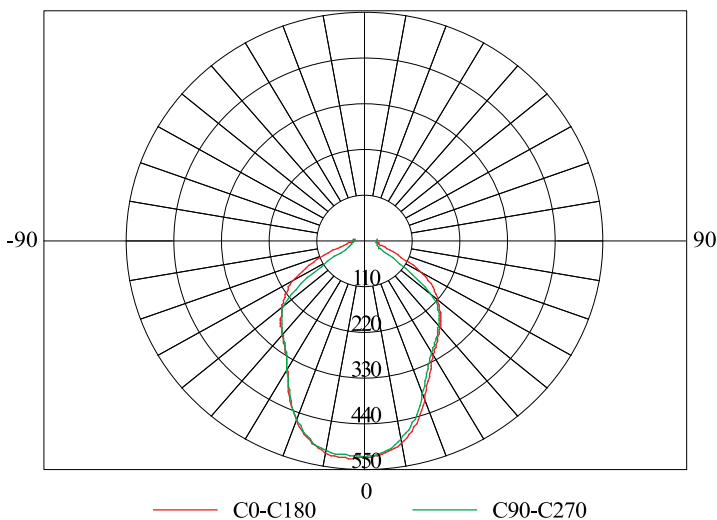

ULM-R63A-5W/NW

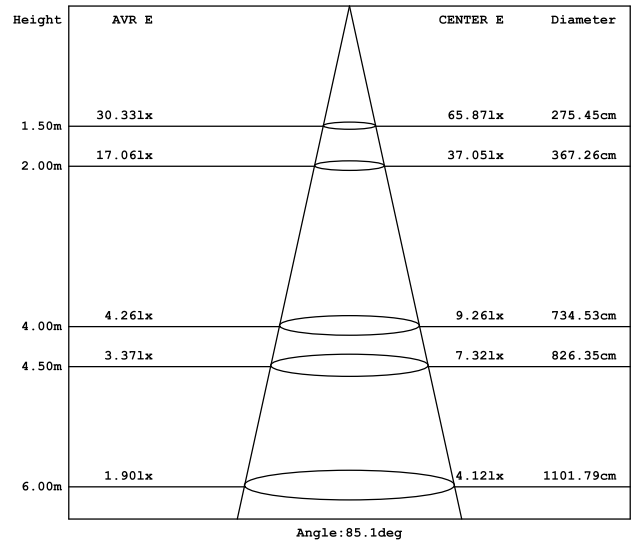
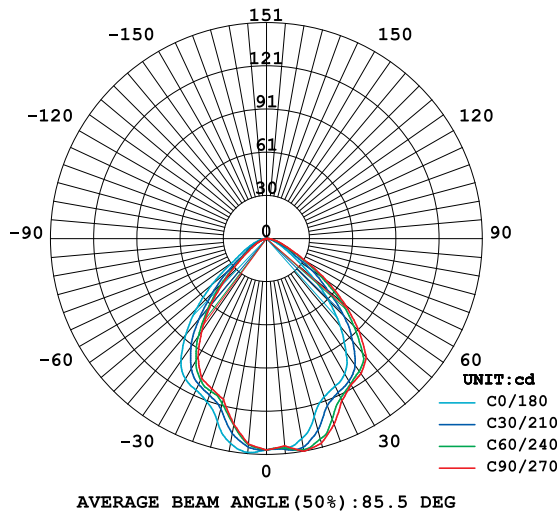

ULM-R66A-8W/NW

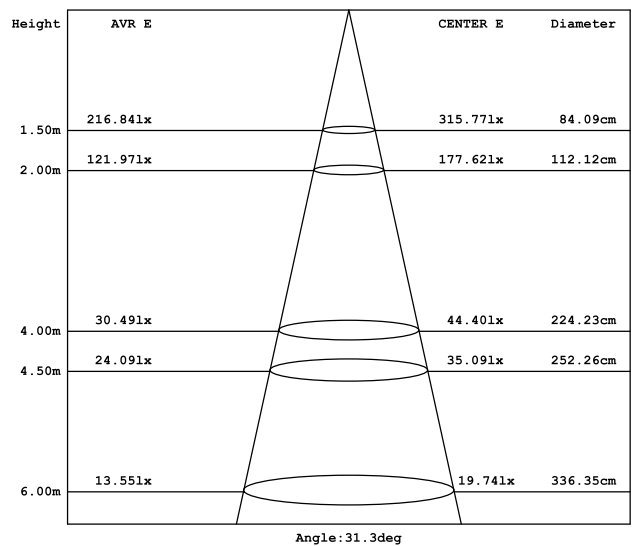
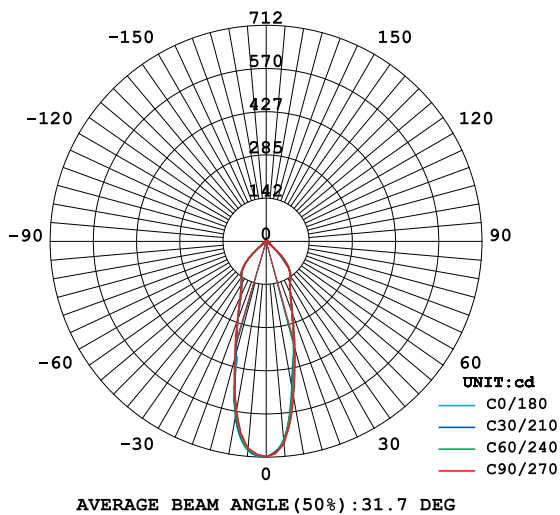

ULM-S61A-3W/NW

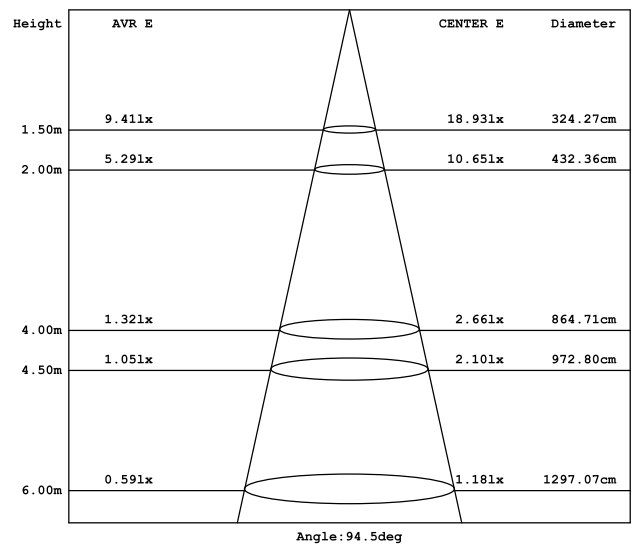
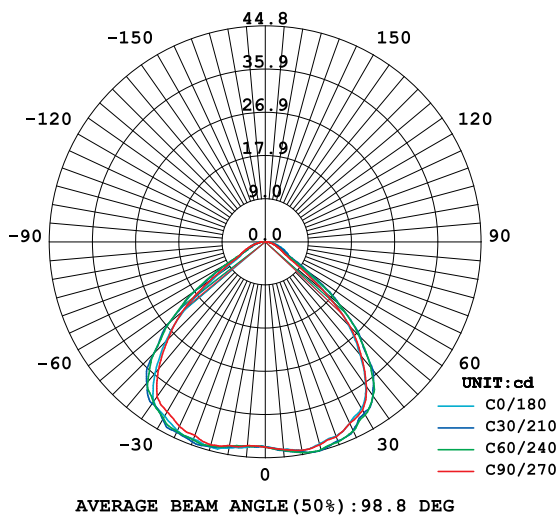

ULM-S61A-5W/NW

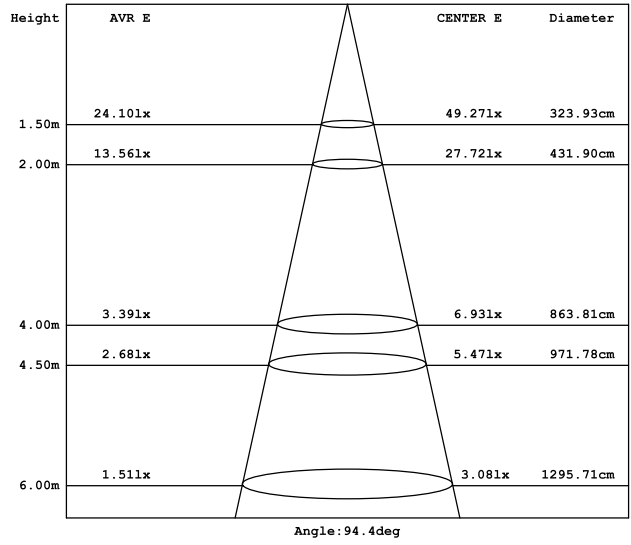
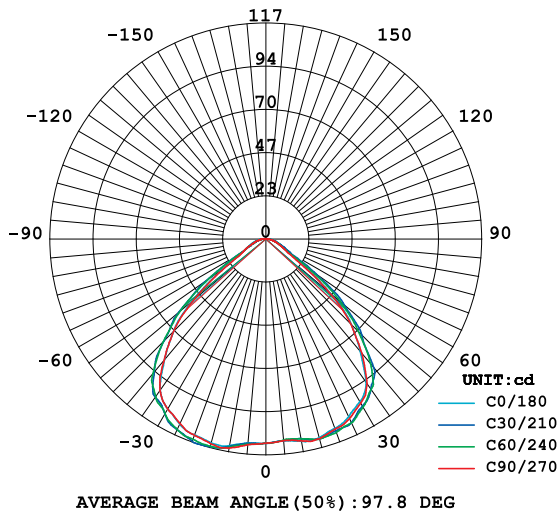

ULM-S62A-5W/NW

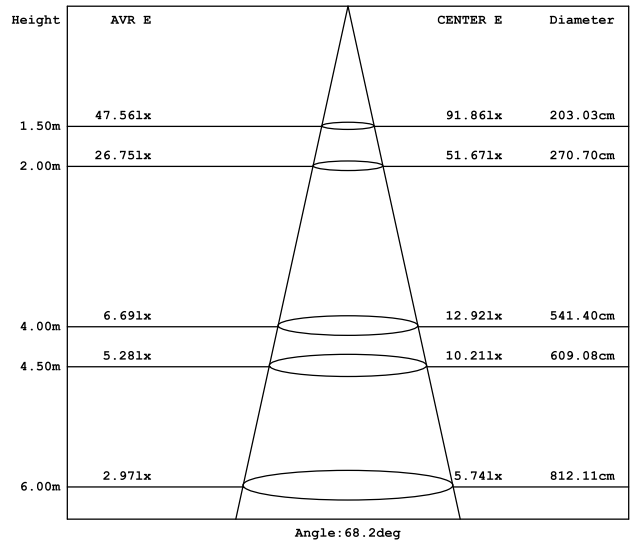
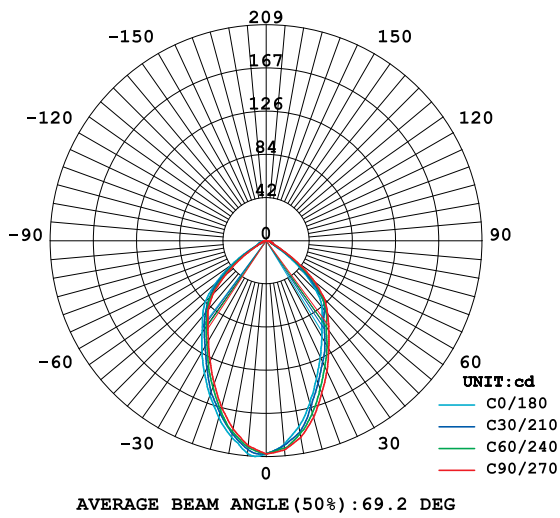

ULM-S64A-5W/NW

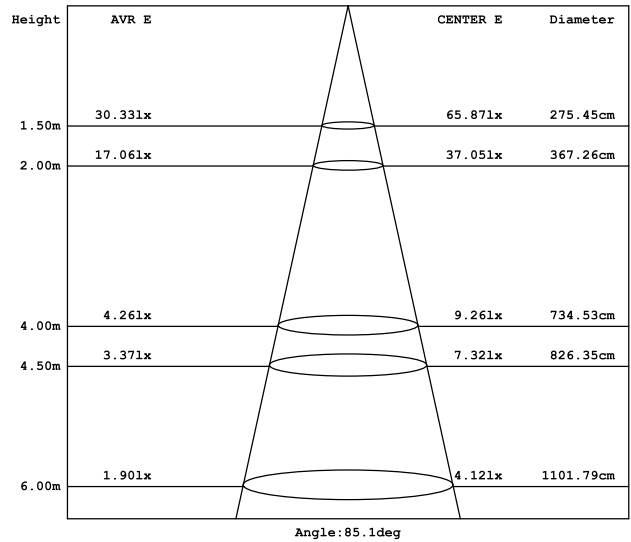
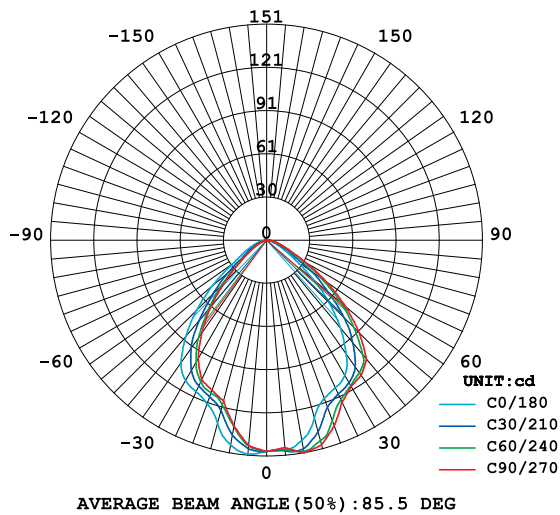

ULM-S65A-8W/NW

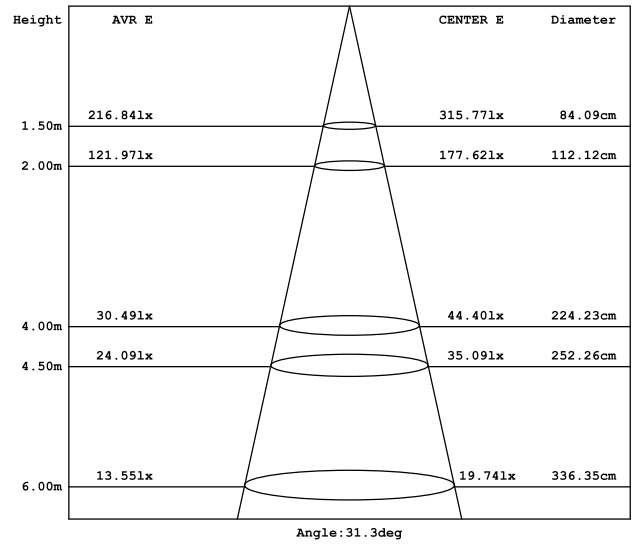
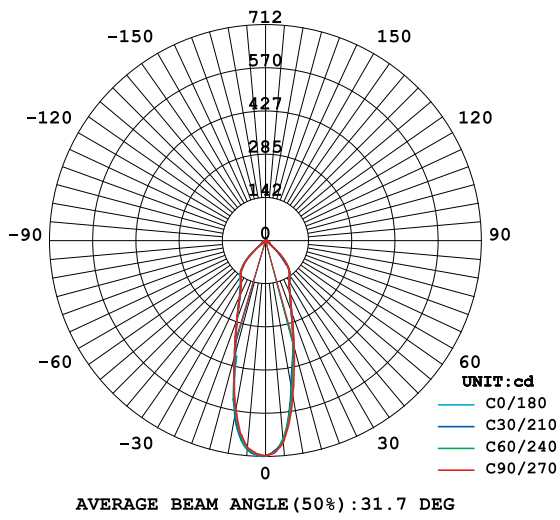

СВЕТОДИОДНЫЕ ВСТРАИВАЕМЫЕ СВЕТИЛЬНИКИ ДЛЯ ПОДСВЕТКИ ПОЛА

Данная группа светильников предназначена для декоративной и вспомогательной подсветки пола (коридоры, ванные комнаты, бассейны, садовые дорожки). Являются влагозащищёнными и имеют степень защиты IP67.



**ПРОМЕЖУТОЧНАЯ
УПАКОВКА** ИЗ КАР-
ТОНА СО ШТРИХКОДОМ
УДОБНА ДЛЯ ЗАКАЗА
И СОРТИРОВКИ ТОВАРА



Светильник дает направленное освещение с равномерным световым пятном и широким углом светового потока — 120°. Индекс цветопередачи Ra ≥ 80. Материалы: нержавеющая сталь, закаленное стекло.

ПРЕИМУЩЕСТВА

- Высококачественные материалы
- Максимальная нагрузка на светильник — 150 кг.
- Степень защиты — IP67.
- Долгий срок службы — 50 000 часов.
- Низкая температура нагрева — менее 35°С.
- Широкий угол светового потока — 120°.
- Ровное яркое свечение, мерцание отсутствует.

Модели ULE-S06, ULE-R06 можно использовать с блоками питания для светодиодов UET-VPL-009A33 (стр. 85), приобретаются дополнительно.

АССОРТИМЕНТ

Светодиодные встраиваемые светильники для подсветки пола ULE-R06, ULE-S06

Предназначены для декоративной подсветки пола в жилых и общественных помещениях, торговых комплексах, коттеджах, дачах; вдоль бассейнов, садовых дорожек, беседок.

Рабочее напряжение — 12 В, блок питания в комплект не входит. Максимальная нагрузка на светильник составляет 150 кг. Низкая температура нагрева — менее 35°С.



Наименование	Мощность Вт	Цветовая температура К	Свет	Размеры (LXWXH) мм	Рабочее напряжение В	Срок службы ч	Класс энергопотребления А	Угол светового потока °	Класс защиты IP67	Тип индивидуальной упаковки картон	Групповая упаковка шт.	Транспортная упаковка шт.
ULE-R06-0,5W/NW IP67 SILVER картон	0,5	4500	белый	64,4x8	12	50 000	A	120	IP67	картон	25	100
ULE-S06-0,5W/NW IP67 SILVER картон	0,5	4500	белый	64,4x64,4x8	12	50 000	A	120	IP67	картон	25	100

Набор светодиодных встраиваемых светильников для подсветки пола ULM-R06

В наборе 6 светильников, блок питания, влагозащищённый кабель и 6 коннекторов. Широкий диапазон входного напряжения — 90–260 В. Максимальная нагрузка на светильник составляет 150 кг. Низкая температура нагрева — менее 35°С. Коэффициент мощности ≥ 0,85.

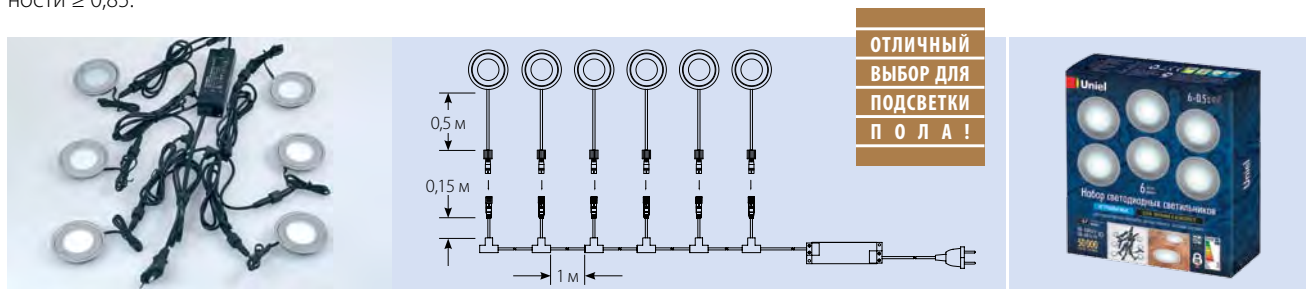

Наименование	Мощность 1 светильника	Общая мощность	Цветовая температура	Свет	Размеры светильника (DxH)	Размеры блока питания (LxWxH)	Входное напряжение	Частота	Срок службы	Класс энергопотребления	Угол светового потока	Класс защиты	Тип индивидуальной упаковки	Групповая упаковка	Транспортная упаковка
	Вт														
ULM-R06-0,5W*6/NW IP67 SILVER картон	0,5	3,0	4500	белый	64,4x8	123x35x20	90–260	50–60	50 000	A	120	IP67	картон	4	16

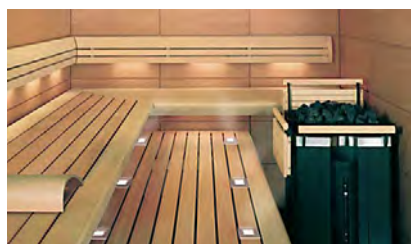

СВЕТОДИОДНЫЕ НАКЛАДНЫЕ СВЕТИЛЬНИКИ

Светодиодные накладные светильники предназначены для акцентной подсветки кухонных столешниц, витрин, ниш, различной мебели. Стильный дизайн и компактные размеры позволяют подобрать светильник для любой мебели и интерьера.



**ПРОМЕЖУТОЧНАЯ
УПАКОВКА** ИЗ КАР-
ТОНА СО ШТРИХКОДОМ
УДОБНА ДЛЯ ЗАКАЗА
И СОРТИРОВКИ ТОВАРА

Корпус светильника изготовлен из качественного алюминиевого сплава. Крепление к поверхности происходит за счет магнита, расположенного на задней панели изделия, и дополнительных аксессуаров — металлической планки и шурупов. Светильник даёт направленное освещение с равномерным световым пятном и широким углом светового потока — 120°. Применяется для внутреннего освещения, степень защиты — IP41. Индекс цветопередачи $Ra \geq 80$.

Источник питания в комплект не входит.



ПРЕИМУЩЕСТВА

- Стильный дизайн, подходит для любой мебели и интерьера.
- Широкий угол светового потока — 120°.
- Ровное яркое свечение, мерцание отсутствует.
- Корпус из алюминиевого сплава с антикоррозийным покрытием.
- Рассеиватель защищен от механических повреждений оргстеклом.
- Долгий срок службы — 50 000 часов.
- Экономия энергии до 90%.

Можно использовать с переходниками или разветвителями серии UCX-LJ (стр. 144) и блоками питания серии UET-VPA (стр. 82), приобретаются дополнительно.

АССОРТИМЕНТ

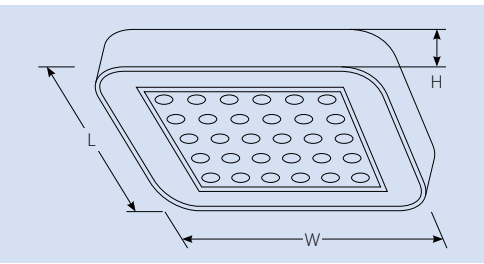

Наименование	Мощность	Цветовая температура	Свет	Размеры (L×W×H)	Входное напряжение	Срок службы	Класс энергопотребления	Световой поток	Угол светового потока	Класс защиты	Эквивалентная мощность ЛОН	Тип индивидуальной упаковки	Групповая упаковка	Транспортная упаковка
	Вт	К												
ULE-S03-3W/WW IP41 SILVER	3	2800–3200	тёплый белый	70×70×11,4	12	50000	A	240	120	IP41	25	картон	20	80
ULE-S03-3W/NW IP41 SILVER	3	4000–4500	белый	70×70×11,4	12	50000	A	260	120	IP41	25	картон	20	80

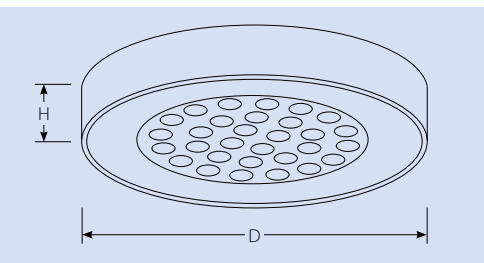

Наименование	Мощность	Цветовая температура	Свет	Размеры (D×H)	Входное напряжение	Срок службы	Класс энергопотребления	Световой поток	Угол светового потока	Класс защиты	Эквивалентная мощность ЛОН	Тип индивидуальной упаковки	Групповая упаковка	Транспортная упаковка
	Вт	К												
ULE-R03-3W/WW IP41 WHITE	3	2800–3200	тёплый белый	70×11,4	12	50000	A	240	120	IP41	25	картон	20	80
ULE-R03-3W/NW IP41 WHITE	3	4000–4500	белый	70×11,4	12	50000	A	260	120	IP41	25	картон	20	80

Варианты цвета



white
белый

silver
серебро

black
чёрный

СВЕТОТЕХНИЧЕСКИЕ ХАРАКТЕРИСТИКИ

ULE-S03-3W/NW

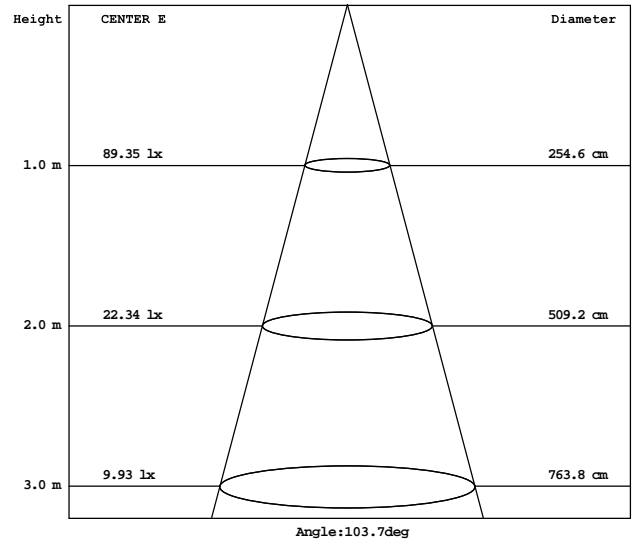
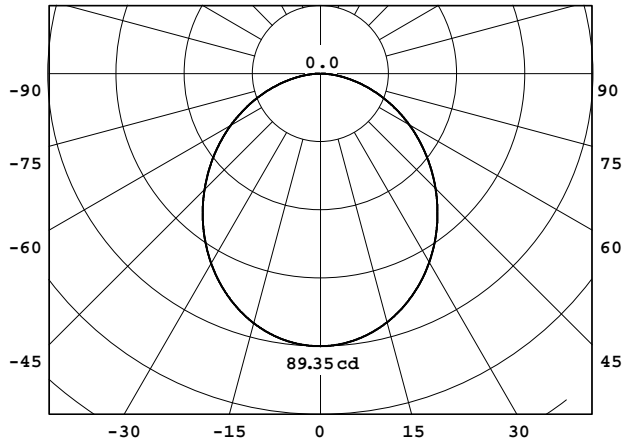

ULE-R03-3W/NW

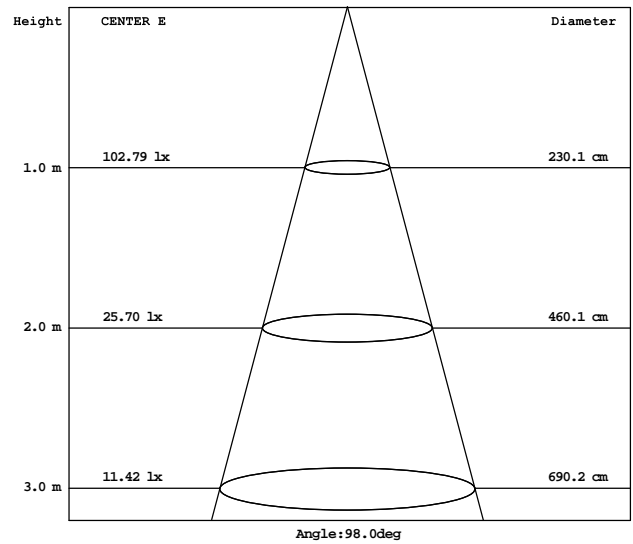
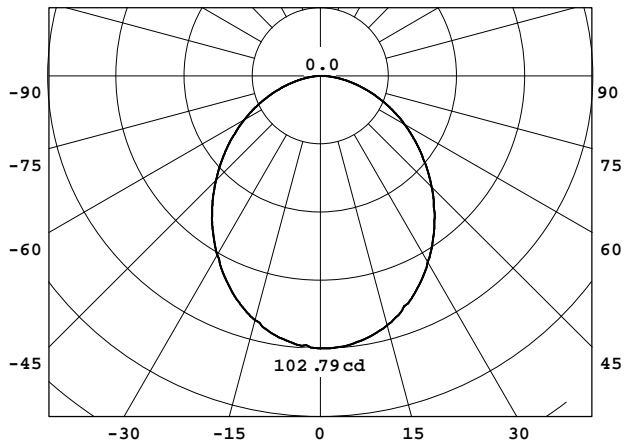

СВЕТОДИОДНЫЕ СВЕТИЛЬНИКИ С ДАТЧИКАМИ

Интерьерные светодиодные светильники с датчиками — новое перспективное направление в развитии устройств подсветки. Данные светильники включаются при срабатывании встроенного датчика какого-либо типа: движения, открывания двери, фотосенсора. Таким образом, достигается значительная экономия электроэнергии, т. к. светильник работает лишь при необходимости в нём. От типа датчика зависит сфера использования светильника, это может быть: подсветка мебели и шкафов, гардеробов, письменных столов, кухонных столешниц, прихожих, лестниц, балконов и т. д.



**ПРОМЕЖУТОЧНАЯ
УПАКОВКА** ИЗ КАР-
ТОНА СО ШТРИХКОДОМ
УДОБНА ДЛЯ ЗАКАЗА
И СОРТИРОВКИ ТОВАРА

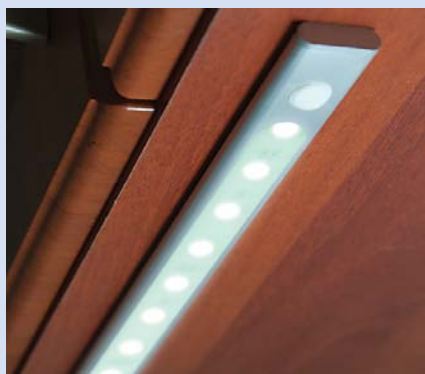

Светильники применяются для внутреннего освещения в жилых и общественных помещениях, домах, офисах, торговых центрах, гостиничных комплексах. Источники света дают направленное освещение с равномерным световым пятном и имеют широкий угол светового потока, равный 120°. Все модели отличаются тщательно продуманной конструкцией и современным дизайном. Потребитель имеет возможность подобрать светильник в соответствии со своими потребностями.

ПРЕИМУЩЕСТВА

- Удобство в эксплуатации, благодаря встроенным датчикам.
- Экономия электроэнергии.
- Продуманная конструкция и современный дизайн.
- Широкий угол светового потока — 120°.
- Высококачественные материалы корпуса.
- Ровное свечение, мерцание отсутствует.
- Отсутствие нагрева в процессе эксплуатации.



Модели ULE-F01, ULE-F02 можно использовать с переходниками или разветвителями серии UCX-LJ (стр. 144) и блоками питания серии UET-VPA (стр. 82), приобретаемыми дополнительно.

АССОРТИМЕНТ

Светильник с датчиком движения ULM-F03

Предназначен для подсветки кухонных столешниц, письменных столов, полок. Входное напряжение 110–240 В, блок питания в комплекте. Датчик движения работает следующим образом: при поднесении руки к датчику светильник включается, при повторном ее поднесении гаснет. Угол действия датчика составляет 60°, зона действия — 15 см. Материал корпуса — высококачественный сплав алюминия.



Наименование	Мощность	Цветовая температура	Свет	Размеры (L×W×H) мм	Входное напряжение В	Срок службы ч	Класс энергопотребления	Световой поток лм	Угол светового потока °	Класс защиты	Эквивалентная мощность ЛОН Вт	Тип индивидуальной упаковки	Групповая упаковка шт.	Транспортная упаковка шт.
	Вт	К												
ULM-F03-8W/NW/MS IP40 SILVER	8	4500	белый	350×25×14	110–240	30000	A	700	120	IP40	60	картон	10	40
ULM-F03-8W/WW/MS IP40 SILVER	8	3000	тёплый белый	350×25×14	110–240	30000	A	650	120	IP40	60	картон	10	40
ULM-F03-11W/NW/MS IP40 SILVER	11	4500	белый	500×25×14	110–240	30000	A	950	120	IP40	75	картон	8	32
ULM-F03-11W/WW/MS IP40 SILVER	11	3000	тёплый белый	500×25×14	110–240	30000	A	900	120	IP40	75	картон	8	32



Светильник с датчиком движения ULE-F01

Предназначен для внешней подсветки мебели (кухонные столешницы, письменные столы, полки, ниши и т. д.). Рабочее напряжение 12 В, источник питания в комплект не входит*. Датчик движения работает как выключатель: светильник включается при однократном проведении рукой в зоне действия датчика. При повторном проведении рукой в зоне действия датчика — выключается. Материал изделия — алюминий.

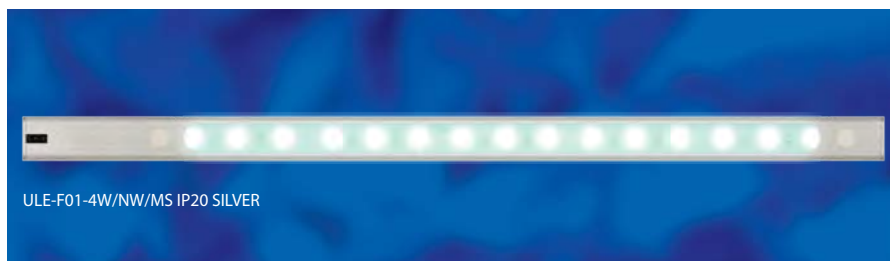

Наименование	Мощность	Цветовая температура	Свет	Размеры (L×W×H)	Входное напряжение	Срок службы	Класс энергопотребления	Световой поток	Угол светового потока	Угол обзора датчика	Класс защиты	Эквивалентная мощность ЛОУ	Тип индивидуальной упаковки	Транспортная упаковка
	Вт	К												
ULE-F01-4W/WW/MS IP20 SILVER	4,0	3000–3500	тёплый белый	450×23×7	12	30000	A	200	120	90	IP20	25	картон	40
ULE-F01-4W/NW/MS IP20 SILVER	4,0	4000–4500	белый	450×23×7	12	30000	A	240	120	90	IP20	25	картон	40
ULE-F01-5,2W/WW/MS IP20 SILVER	5,2	3000–3500	тёплый белый	600×23×7	12	30000	A	280	120	90	IP20	40	картон	30
ULE-F01-5,2W/NW/MS IP20 SILVER	5,2	4000–4500	белый	600×23×7	12	30000	A	340	120	90	IP20	40	картон	30

Светильник с датчиком открывания двери ULE-F02

Предназначен для внутренней подсветки мебели (шкафы, гардеробы, ящики письменных столов, комоды). Рабочее напряжение 12 В, источник питания в комплект не входит*. Светильник включается при открытии, а выключается при закрытии дверцы мебели. Материал изделия — алюминий.



Наименование	Мощность	Цветовая температура	Свет	Размеры (L×W×H)	Входное напряжение	Срок службы	Класс энергопотребления	Световой поток	Угол светового потока	Угол обзора датчика	Класс защиты	Эквивалентная мощность ЛОУ	Тип индивидуальной упаковки	Групповая упаковка	Транспортная упаковка
	Вт	К													
ULE-F02-2W/WW/OS IP20 SILVER	2,0	2800–3200	тёплый белый	275×34×15	12	30000	A	170	120	120	IP20	25	картон	10	50
ULE-F02-2W/NW/OS IP20 SILVER	2,0	4000–4500	белый	275×34×15	12	30000	A	170	120	120	IP20	25	картон	10	50
ULE-F02-4,5W/WW/OS IP20 SILVER	4,5	2800–3200	тёплый белый	595×34×15	12	30000	A	320	120	120	IP20	40	картон	10	30
ULE-F02-4,5W/NW/OS IP20 SILVER	4,5	4000–4500	белый	595×34×15	12	30000	A	320	120	120	IP20	40	картон	10	30

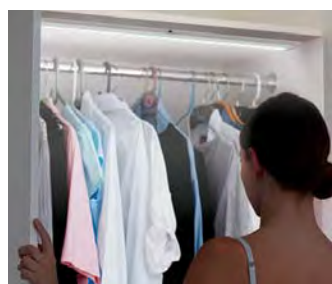

Набор из 2 светодиодных светильников с датчиком движения и фотосенсором DTL-365

Предназначен для подсветки прихожих, лестниц, закрытых балконов, веранд. Светильник полностью автономен и не зависит от электросети, т. к. питается от 3-х батареек типоразмера «С» (в комплект не входят). Датчик движения автоматически включает светильник при обнаружении движущегося объекта, но только при низком уровне освещенности. Благодаря встроенному фотосенсору порог срабатывания устройства — 10 и менее люменов. Выключается светильник автоматически через 30 секунд. Зона обнаружения — 3,5 м. Материал изделия — пластик АБС.



DTL-365 ALTAIR 2 WHITE

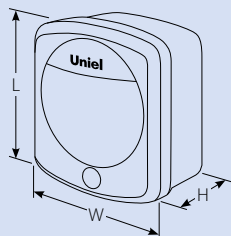

Наименование	Цветовая температура	Свет	Размеры (L×W×H)	Элементы питания	Угол светового потока	Угол обзора датчика	Класс защиты	Тип индивидуальной упаковки	Транспортная упаковка
	К		мм		°	°			шт.
DTL-365 ALTAIR 2 WHITE	6400	дневной	100×90×52	3×С (не в комплекте)	120	90	IP20	картон	16

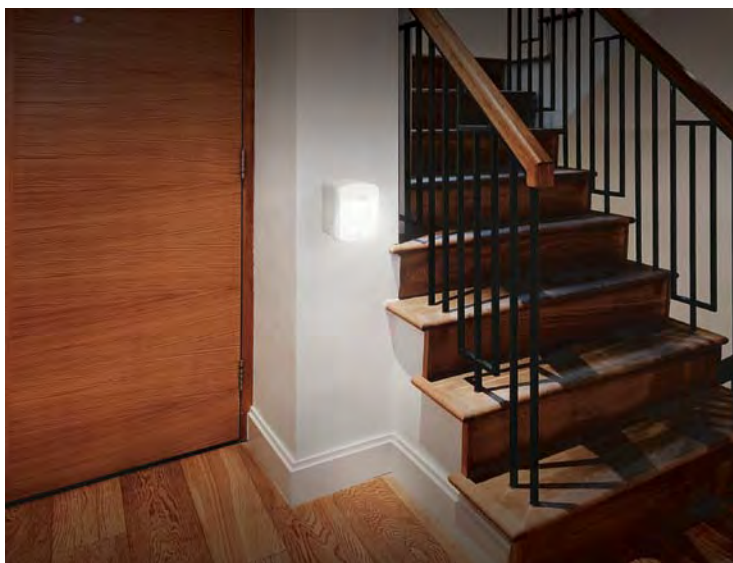

Портативные светильники-ночники с датчиком движения DTL-351 и DTL-352

Светильники-ночники со встроенным датчиком движения автоматически включают свет при обнаружении движущегося объекта. Радиус действия датчика — 3 м. Источником питания служат три элемента типоразмера AAA (не в комплекте).

Область применения светильников-ночников:

- Подсветка внутри шкафов и выдвигаемых ящиков (датчик движения автоматически включит и выключит свет).
- Дополнительная подсветка (лестничные пролеты, коридоры, кладовки и т. д.).
- Светильник-ночник.

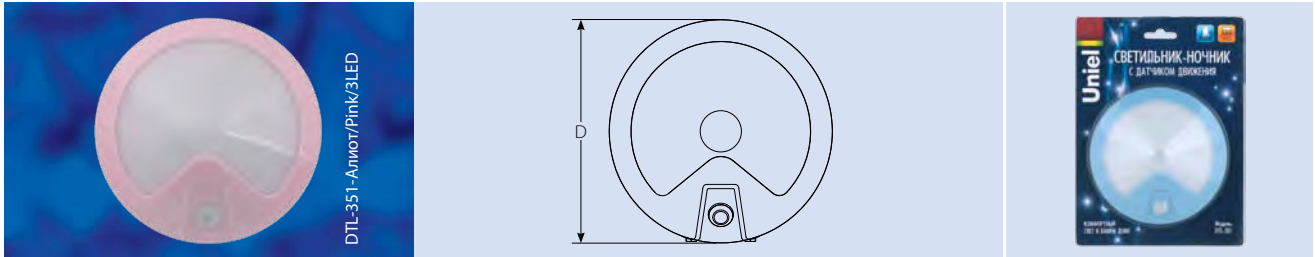

Наименование	Мощность Вт	Применяемая лампа	Количество светодиодов	Размеры (D×H) мм	Элементы питания	Угол чувствитель- ности датчика по горизонтали °	Угол чувствитель- ности датчика по вертикали °	Материал корпуса	Цвет корпуса	Тип индивидуальной упаковки	Транспортная упаковка
DTL-351-Алиот/Grey/3LED+SENSOR/3AAA	0,8	светодиод	3	110×40	3×AAA	100	50	пластик	серый	блистер	48
DTL-351-Алиот/Pink/3LED+SENSOR/3AAA	0,8	светодиод	3	110×40	3×AAA	100	50	пластик	розовый	блистер	48
DTL-351-Алиот/Blue/3LED+SENSOR/3AAA	0,8	светодиод	3	110×40	3×AAA	100	50	пластик	голубой	блистер	48

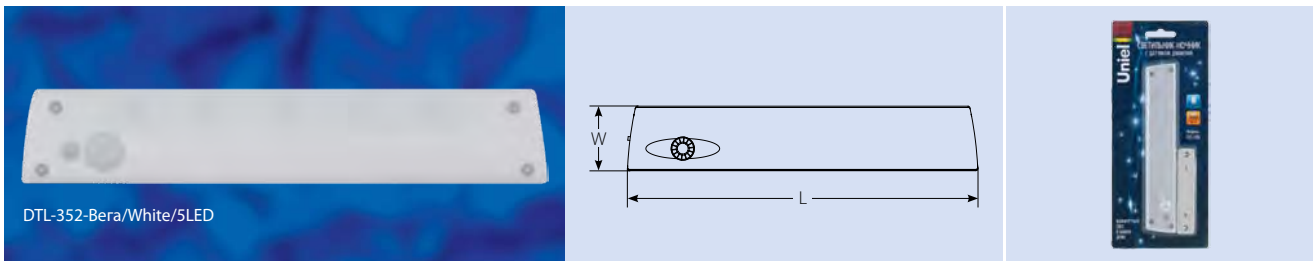

Наименование	Мощность Вт	Применяемая лампа	Количество светодиодов	Размеры (L×W×H) мм	Элементы питания	Угол чувствитель- ности датчика по горизонтали °	Угол чувствитель- ности датчика по вертикали °	Материал корпуса	Цвет корпуса	Тип индивидуальной упаковки	Транспортная упаковка
DTL-352-Bera/White/5LED+SENSOR/3AAA	1,1	светодиод	5	190×35×18	3×AAA	100	50	пластик	белый	блистер	72
DTL-352-Bera/Grey/5LED+SENSOR/3AAA	1,1	светодиод	5	190×35×18	3×AAA	100	50	пластик	серый	блистер	72

СВЕТОДИОДНЫЙ СВЕТИЛЬНИК-ПОЛКА

Светильник ULE-H01 представляет собой Г-образную стеклянную полку со встроенной светодиодной подсветкой, таким образом, изделие является не только функциональным, но и декоративным. Встроенная подсветка эффектно подсвечивает размещенные на полке предметы.



Максимальная нагрузка — 10 кг. Края полки немного закруглены с целью защиты от порезов. Выключатель встроен в корпус. В комплект входят крепежная планка, шурупы и пластиковые винты. Материал полки: анодированный алюминий, закаленное стекло.

Источник света даёт направленное равномерное освещение по всей длине полки. Угол светового потока — 120°.

Источник питания в комплект не входит.

ПРЕИМУЩЕСТВА

- Высокие декоративные качества: полка украсит интерьер кухни, гостиной, кафе, ресторана.
- Качественные материалы: анодированный алюминий, закаленное стекло.
- Широкий угол светового потока — 120°.
- Ровное свечение, мерцание отсутствует.
- Максимальная нагрузка на полку до 10 кг.
- Индекс цветопередачи Ra ≥ 80.
- Экономия энергии до 90%.

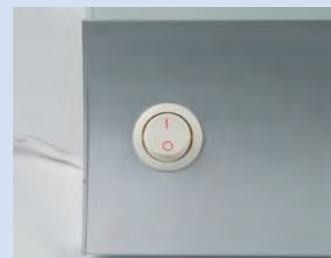

Можно использовать с переходниками или разветвителями серии UCX-LJ (стр. 144) и блоками питания серии UET-VPA (стр. 82), приобретаются дополнительно.

АССОРТИМЕНТ

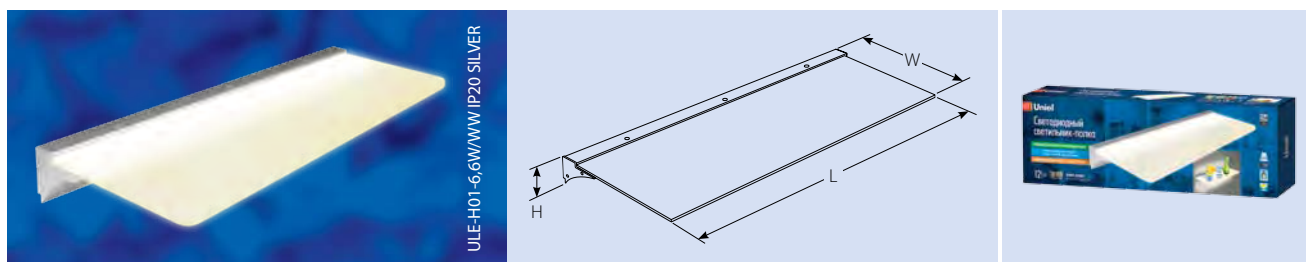

Наименование	Мощность Вт	Цветовая температура К	Свет	Размеры (L×W×H) мм	Рабочее напряжение В	Срок службы ч	Класс энергопотребления	Световой поток лм	Угол светового потока °	Класс защиты	Тип индивидуальной упаковки	Транспортная упаковка шт.
ULE-H01-6,6W/WW IP20 SILVER	6,6	3000–3500	тёплый белый	600×200×63	12	30000	A	550	120	IP20	картон	2



СВЕТОДИОДНАЯ ПОДСВЕТКА ДЛЯ СТЕКЛЯННЫХ ПОЛОК

Изделие представляет собой декоративную светодиодную подсветку для стеклянных полок толщиной 4–10 мм. Является эффективной заменой встраиваемых светильников с галогенными лампами и торцевой подсветки стекла светодиодными лентами.

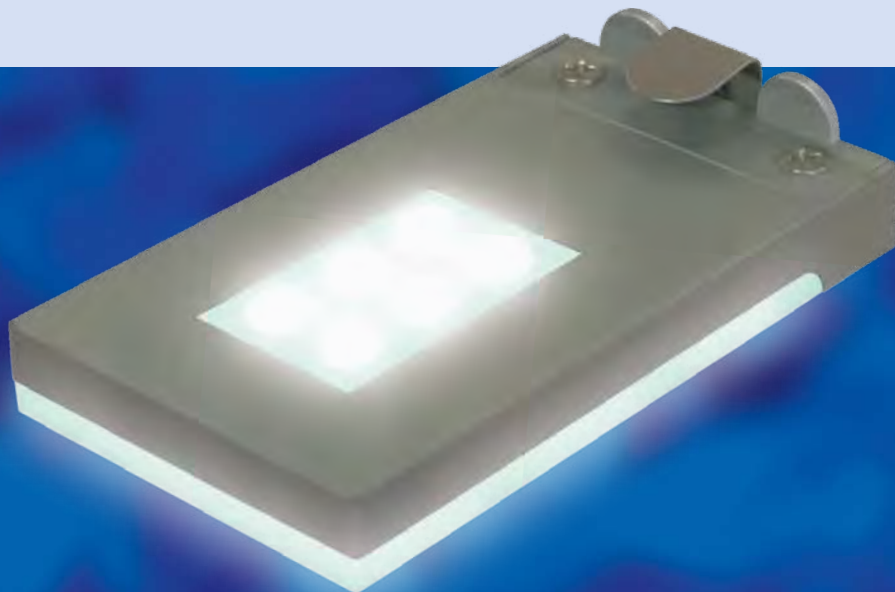

**ПРОМЕЖУТОЧНАЯ
УПАКОВКА** ИЗ КАР-
ТОНА СО ШТРИХКОДОМ
УДОБНА ДЛЯ ЗАКАЗА
И СОРТИРОВКИ ТОВАРА

Светильник имеет широкий угол светового потока – 120°, при этом освещает как верхнюю, так и нижнюю полки (при размещении полок одна над другой). Применяется только для внутреннего освещения и имеет степень защиты IP20. Материал корпуса — пластик. Подсветка крепится к стеклянной полке при помощи монтажной скобы.

Стильный эргономичный дизайн светильника, различные цвета свечения - всё это позволяет создать яркий акцент в оформлении дома, офиса, магазина, кафе или ресторана.

Источник питания в комплект не входит.

ПРЕИМУЩЕСТВА

- Стильный эргономичный дизайн.
- Широкий угол светового потока — 120°.
- Освещает одновременно верхнюю и нижнюю стеклянные полки.
- Ровное свечение, мерцание отсутствует.
- Отсутствие ультрафиолетового и инфракрасного излучения.
- Экологическая безопасность — не содержит тяжелых металлов и ртути.
- Экономия энергии до 90%.

Можно использовать с переходниками или разветвителями серии UCX-LJ (стр. 144) и блоками питания серии UET-VPA (стр. 82), приобретаются дополнительно.

АССОРТИМЕНТ

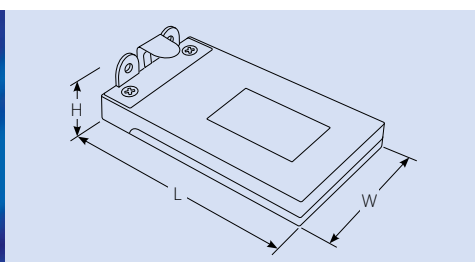
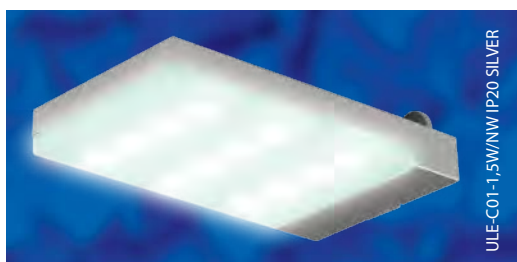

Наименование	Мощность Вт	Цветовая температура К	Свет	Размеры (L×W×H) мм	Рабочее напряжение В	Срок службы ч	Класс энерго- потребления A	Световой поток лм	Угол светового потока °	Класс защиты IP20	Эквивалентная мощность гало- генной лампы Вт	Тип индивидуальной упаковки картон	Групповая упаковка шт.	Транспортная упаковка шт.
ULE-C01-1,5W/NW IP20 SILVER	1,5	4000–4500	белый	78×45×21	12	30 000	A	100	120	IP20	10	картон	10	100
ULE-C01-1,5W/BLUE IP20 SILVER	1,5	blue	blue	78×45×21	12	30 000	A	-	120	IP20	10	картон	10	100



ИНТЕРЬЕРНЫЕ СВЕТОДИОДНЫЕ СВЕТИЛЬНИКИ — «ГОТОВЫЕ РЕШЕНИЯ»

Наборы «Готовые решения» — идеальное решение для подсветки отдельных элементов интерьера. Рекомендуются для подсветки кабинетов, дополнительной подсветки рабочих мест, ниш, полок, проходов и т. д. Поставляются в комплекте с адаптером и коннекторами.



**ПРОМЕЖУТОЧНАЯ
УПАКОВКА** ИЗ КАР-
ТОНА СО ШТРИХКОДОМ
УДОБНА ДЛЯ ЗАКАЗА
И СОРТИРОВКИ ТОВАРА

Наборы комплектуются светодиодными линейками или круглыми светильниками («таблетками»). Выключатели всех моделей (кроме ULM-L01-0,8W*3) снабжены подсветкой.



ПРЕИМУЩЕСТВА

- Готовое решение для декоративного оформления интерьера.
- Простота установки.
- Экономия энергии до 90%.
- Отсутствие ультрафиолетового и инфракрасного излучения.
- Экологическая безопасность — не содержат тяжёлых металлов и ртути.
- Отсутствие нагрева в процессе эксплуатации.
- Срок службы 50 000 часов.

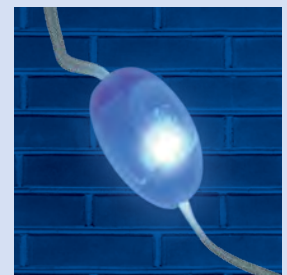

Выключатель с подсветкой
(кроме ULM-L01-0,8W*3)

ТЕХНИЧЕСКИЕ ХАРАКТЕРИСТИКИ

Входное напряжение, В	110–240	Класс энергопотребления	A
Частота питающей сети, Гц	50	Угол светового потока, °	120
Срок службы, ч	50000		

АССОРТИМЕНТ

Модель ULM-L01-0,8W*3 (линейки)

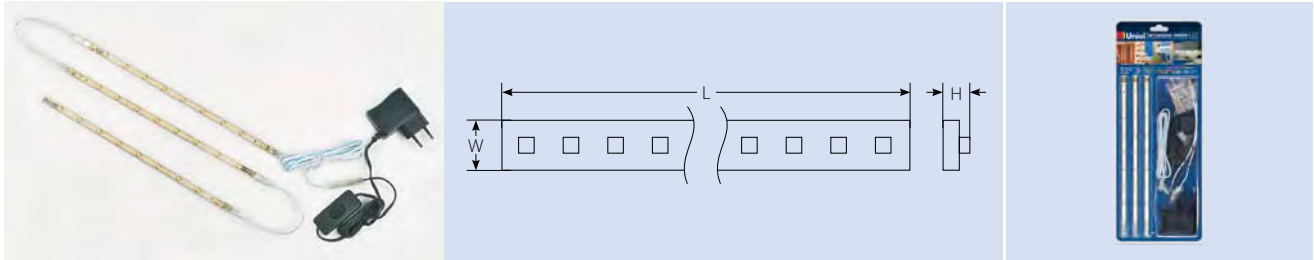

Наименование	Мощность 1 линейки Вт	Общая мощность Вт	Количество в комплекте шт.	Цветовая температура К	Свет	Габаритные размеры (L×W×H) мм	Количество LED шт.	Световой поток 1 светильника лм	Степень защиты	Тип индивидуальной упаковки	Групповая упаковка шт.	Транспортная упаковка шт.
ULM-L01-0,8W*3/WW	0,8	2,4	3	2700–3500	тёплый белый	260×10×6	9	120	IP20	блистер	20	40
ULM-L01-0,8W*3/DW	0,8	2,4	3	6000–6400	дневной	260×10×6	9	120	IP20	блистер	20	40

Модель ULM-L02-1W*3 (линейки)

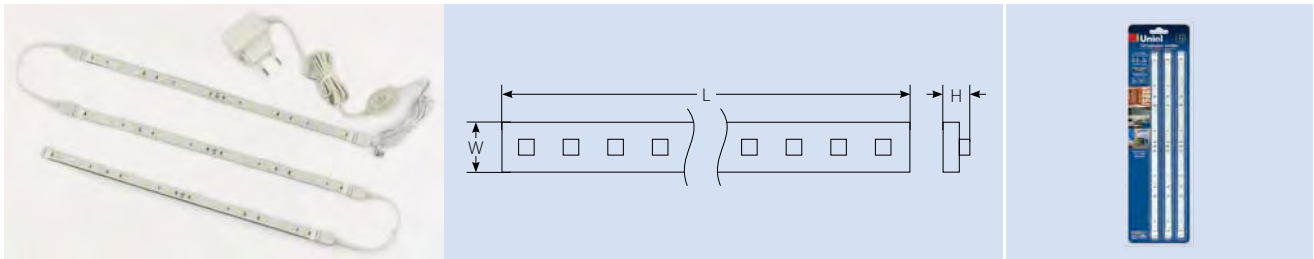

Наименование	Мощность 1 линейки Вт	Общая мощность Вт	Количество в комплекте шт.	Цветовая температура К	Свет	Габаритные размеры (L×W×H) мм	Количество LED шт.	Световой поток 1 светильника лм	Степень защиты	Тип индивидуальной упаковки	Групповая упаковка шт.	Транспортная упаковка шт.
ULM-L02-1W*3/WW	1	3	3	2700–3500	тёплый белый	307×10×3	12	60	IP20	блистер	10	40
ULM-L02-1W*3/DW	1	3	3	6000–6400	дневной	307×10×3	12	65	IP20	блистер	10	40

Модель ULM-L03-1,2W*4 (линейки)

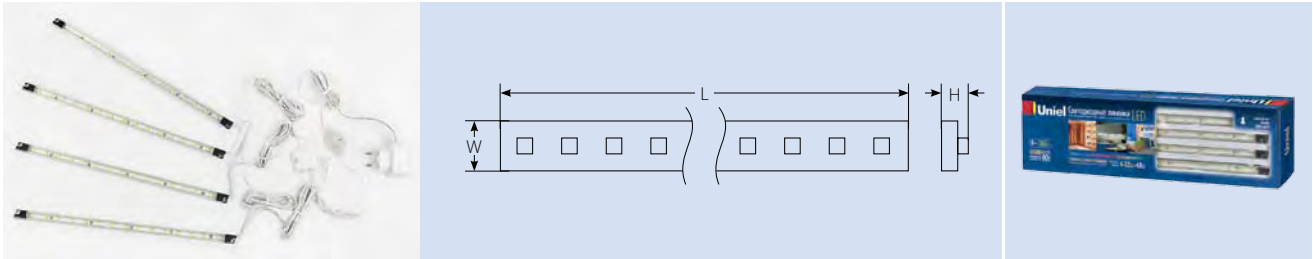

Наименование	Мощность 1 линейки	Общая мощность	Количество в комплекте	Цветовая температура	Свет	Габаритные размеры (L×W×H)	Количество LED	Световой поток 1 светильника	Степень защиты	Тип индивидуальной упаковки	Групповая упаковка	Транспортная упаковка
	Вт	Вт	шт.	К		мм	шт.	лм			шт.	шт.
ULM-L03-1,2W*4/WW	1,2	4,8	4	2700–3500	тёплый белый	300×12×8,5	15	72	IP20	картон		20
ULM-L03-1,2W*4/DW	1,2	4,8	4	6000–6400	дневной	300×12×8,5	15	81	IP20	картон		20

Модель ULM-L04-1,5W*2 (линейки)

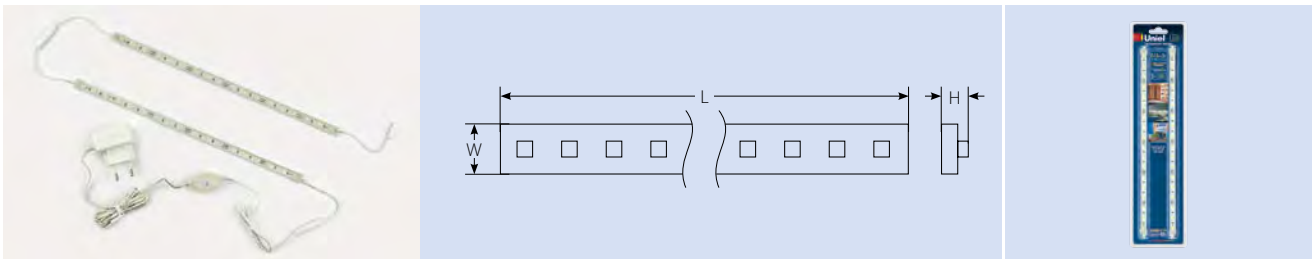

Наименование	Мощность 1 линейки	Общая мощность	Количество в комплекте	Цветовая температура	Свет	Габаритные размеры (L×W×H)	Количество LED	Световой поток 1 светильника	Степень защиты	Тип индивидуальной упаковки	Групповая упаковка	Транспортная упаковка
	Вт	Вт	шт.	К		мм	шт.	лм			шт.	шт.
ULM-L04-1,5W*2/WW	1,5	3	2	2700–3500	тёплый белый	310×10,5×4	18	90	IP44	блистер	10	40
ULM-L04-1,5W*2/DW	1,5	3	2	6000–6400	дневной	310×10,5×4	18	97	IP44	блистер	10	40

Модель ULM-R01-1W*4 («таблетки»)

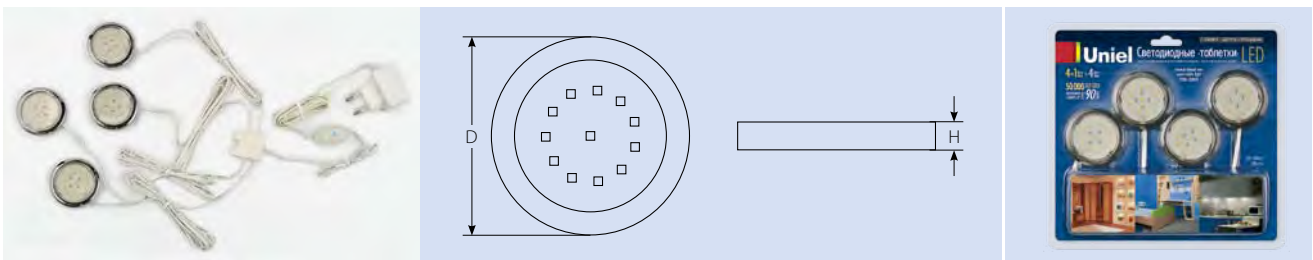

Наименование	Мощность 1 светильника	Общая мощность	Количество в комплекте	Цветовая температура	Свет	Габаритные размеры (D×H)	Количество LED	Световой поток 1 светильника	Степень защиты	Тип индивидуальной упаковки	Групповая упаковка	Транспортная упаковка
	Вт	Вт	шт.	К		мм	шт.	лм			шт.	шт.
ULM-R01-1W*4/WW	1	4	4	2700–3500	тёплый белый	57×7,5	12	60	IP20	блистер	10	40
ULM-R01-1W*4/DW	1	4	4	6000–6400	дневной	57×7,5	12	65	IP20	блистер	10	40



НАСТЕННЫЕ ГИБКИЕ СВЕТОДИОДНЫЕ СВЕТИЛЬНИКИ

Настенные светодиодные светильники на гибкой ножке предназначены для прикроватного, ночного, вспомогательного освещения; подсветки картин, зеркал; вблизи комодов, письменных столов; подсветки витрин и другое.



Гибкая ножка в конструкции светильника позволяет направить луч света туда, куда это необходимо. Источник света обеспечивает неумтомительную для глаз мягкую рассеивающую подсветку. Угол светового потока — 60°. Благодаря компактному драйверу, который встроено внутрь основания изделия, светильник подключается напрямую в сеть переменного тока с напряжением 110–240 В. Выключатель встроено в корпус изделия. Материал корпуса — алюминий.

ПРЕИМУЩЕСТВА

- Подключается напрямую в сеть 110–240 В.
- Гибкая конструкция позволяет выбрать область свечения.
- Индекс цветопередачи Ra ≥ 80.
- Ровное свечение, отсутствие мерцания.
- Экономия энергии до 90%.
- Срок службы 30 000 часов.

АССОРТИМЕНТ

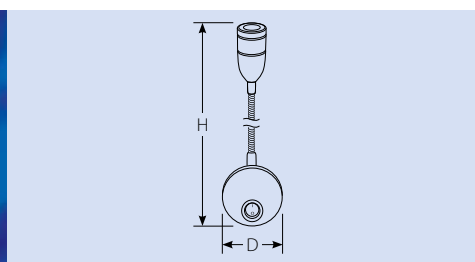

Наименование	Мощность		Цвет	Размеры (DxH)	Входное напряжение	Частота	Срок службы	Класс энергопотребления	Световой поток	Угол светового потока	Класс защиты	Эквивалентная мощность ЛОН	Тип индивидуальной упаковки	Транспортная упаковка
	Вт	К												
ULT-F33-3W/WW IP20 SILVER	3	3000	тёплый белый	64,5x410	110-240	50	30000	A	180	60	IP20	25	картон	40
ULT-F33-3W/NW IP20 SILVER	3	4500	белый	64,5x410	110-240	50	30000	A	180	60	IP20	25	картон	40
ULT-F33-3W/WW IP20 BLACK CHROME	3	3000	тёплый белый	64,5x410	110-240	50	30000	A	180	60	IP20	25	картон	40
ULT-F33-3W/NW IP20 BLACK CHROME	3	4500	белый	64,5x410	110-240	50	30000	A	180	60	IP20	25	картон	40

ПОВОРОТНЫЕ СВЕТОДИОДНЫЕ СВЕТИЛЬНИКИ ДЛЯ ИНТЕРЬЕРНОГО ОСВЕЩЕНИЯ

Поворотные светодиодные светильники предназначены для внутреннего освещения, подсветки картин, зеркал, панно. Имеют степень защиты IP20 и применяются только для внутреннего освещения в жилых и общественных помещениях, домах, офисах, картинных галереях, музеях, гостиничных комплексах. Изделия являются «готовым решением», т. к. поставляются в комплекте с адаптером.

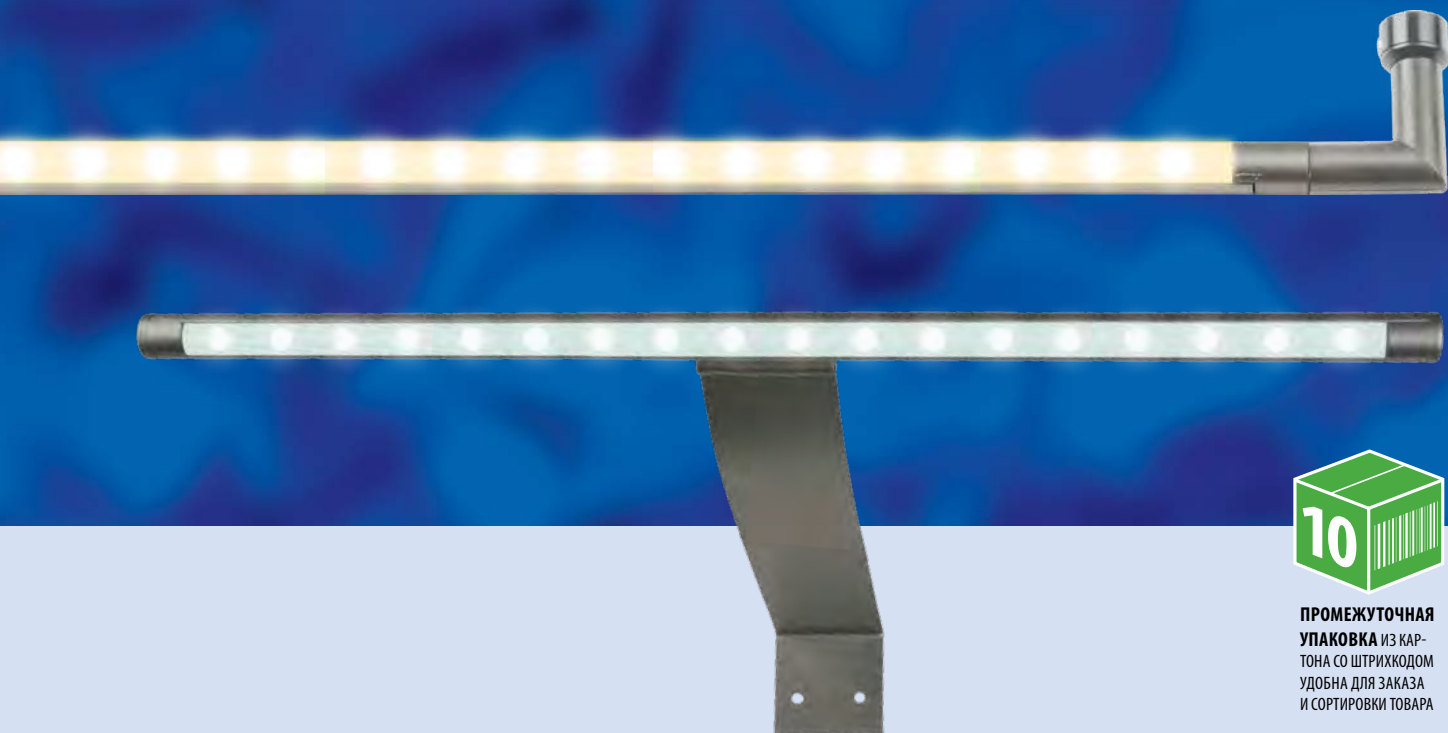

**ПРОМЕЖУТОЧНАЯ
УПАКОВКА** ИЗ КАР-
ТОНА СО ШТРИХКОДОМ
УДОБНА ДЛЯ ЗАКАЗА
И СОРТИРОВКИ ТОВАРА

Светильник даёт направленное освещение с равномерным световым пятном. Угол светового потока — 120°. Благодаря поворотному механизму, можно направлять световой поток светильника в нужном направлении. У модели ULM-F31 угол поворота — 360°, ULM-F32 — 270°.

Материал корпуса — анодированный алюминий.

ПРЕИМУЩЕСТВА

- «Готовое решение» для подсветки картин, зеркал, панно.
- Поворотный механизм позволяет регулировать направление светового потока.
- Широкий угол светового потока — 120°.
- Современный дизайн.
- Прочный корпус из анодированного алюминия.
- Долгий срок службы — 50 000 часов.
- Индекс цветопередачи Ra ≥ 80.
- Экономия энергии до 90%.

АССОРТИМЕНТ



ULM-F31-5,5W/WW IP20 SILVER

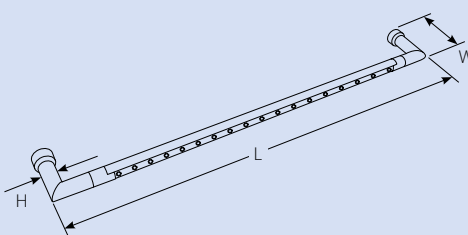

Наименование	Мощность	Цветовая температура	Свет	Размеры (L×W×H)	Входное напряжение	Срок службы	Класс энергопотребления	Световой поток	Угол светового потока	Класс защиты	Эквивалентная мощность ЛОН	Тип индивидуальной упаковки	Групповая упаковка	Транспортная упаковка
	Вт	К												
ULM-F31-5,5W/WW IP20 SILVER	5,5	2800–3200	тёплый белый	390×42×12	100–240	50000	A	330	120	IP20	40	картон	10	50
ULM-F31-5,5W/NW IP20 SILVER	5,5	4000–4500	белый	390×42×12	100–240	50000	A	330	120	IP20	40	картон	10	50
ULM-F31-9W/WW IP20 SILVER	9	2800–3200	тёплый белый	590×42×12	100–240	50000	A	560	120	IP20	60	картон	10	50
ULM-F31-9W/NW IP20 SILVER	9	4000–4500	белый	590×42×12	100–240	50000	A	560	120	IP20	60	картон	10	50



ULM-F32-5,5W/WW IP20 SILVER

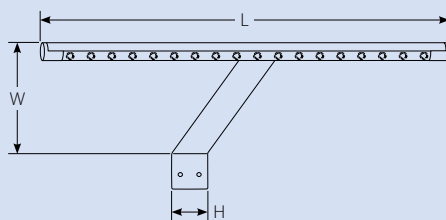

Наименование	Мощность	Цветовая температура	Свет	Размеры (L×W×H)	Входное напряжение	Срок службы	Класс энергопотребления	Световой поток	Угол светового потока	Класс защиты	Эквивалентная мощность ЛОН	Тип индивидуальной упаковки	Групповая упаковка	Транспортная упаковка
	Вт	К												
ULM-F32-5,5W/WW IP20 SILVER	5,5	2800–3200	тёплый белый	325×188×42	100–240	50000	A	330	120	IP20	40	картон	10	30
ULM-F32-5,5W/NW IP20 SILVER	5,5	4000–4500	белый	325×188×42	100–240	50000	A	330	120	IP20	40	картон	10	30
ULM-F32-9W/WW IP20 SILVER	9	2800–3200	тёплый белый	525×188×42	100–240	50000	A	560	120	IP20	60	картон	-	20
ULM-F32-9W/NW IP20 SILVER	9	4000–4500	белый	525×188×42	100–240	50000	A	560	120	IP20	60	картон	-	20

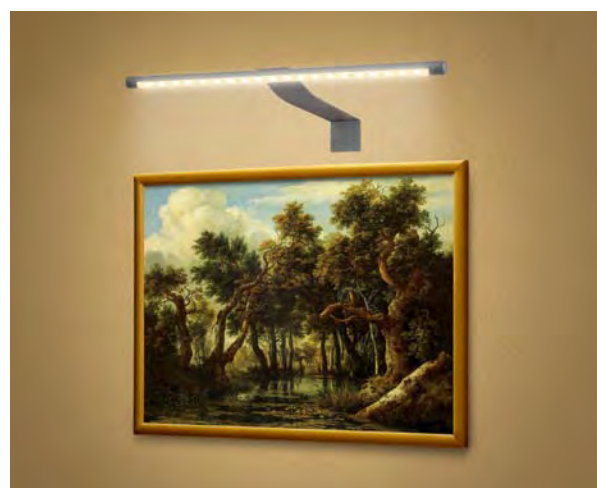

ЛИНЕЙНЫЕ СВЕТОДИОДНЫЕ СВЕТИЛЬНИКИ

Линейные светодиодные светильники — современная альтернатива линейным светильникам с люминесцентными лампами. Применение светодиодных ламп в качестве источника света позволяет значительно сократить затраты на электроэнергию. Светильники применяются для внутреннего освещения в жилых и общественных помещениях.

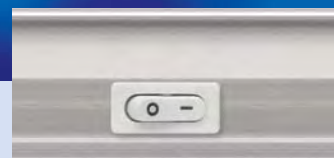
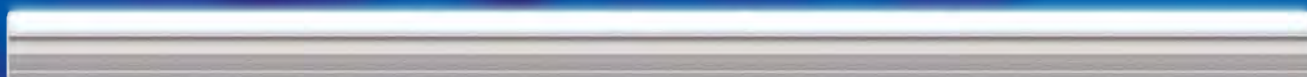

Выключатель на корпусе
(для моделей ULI-L02)



Комплект поставки:



Провод для подключения



Комплект креплений



Шнур для последовательного
соединения светильников

ПРЕИМУЩЕСТВА

- Высокая механическая прочность (отсутствие нити накаливания и иных чувствительных составляющих).
- Длительный срок службы — не менее 30 000 часов.
- Малая инерционность. Включается сразу на полную яркость.
- Стабильность. Количество циклов включения/выключения не оказывает существенного влияния на срок службы светодиодов.
- Безопасность — низкая температура светодиода.
- Экологичность — отсутствие ртути, фосфора и ультрафиолетового излучения.

АССОРТИМЕНТ



Наименование	Конструкция	Тип применяемой лампы	Максимальная мощность	Эквивалентная мощность ЛОН	Цветовая температура	Свет	Световой поток	Размеры (L×W×H)	Выключатель на корпусе	Срок службы	Тип индивидуальной упаковки	Транспортная упаковка
			Вт	Вт	К							
ULI-L02-5W-4200K-SL	закрытого типа (с рассеивателем)	LED	5	35	4200	белый	400	503×27×33	да	30 000	коробка	50
ULI-L02-7W-3100K-SL	закрытого типа (с рассеивателем)	LED	7	50	3100	тёплый белый	580	503×27×33	да	30 000	коробка	50
ULI-L02-7W-4200K-SL	закрытого типа (с рассеивателем)	LED	7	50	4200	белый	580	503×27×33	да	30 000	коробка	50
ULI-L01-7W-6400K-SL	закрытого типа (с рассеивателем)	LED	7	50	6400	дневной свет	580	503×27×33	нет	30 000	коробка	50
ULI-L02-10W-4200K-SL	закрытого типа (с рассеивателем)	LED	10	60	4200	белый	650	1003×27×33	да	30 000	коробка	25
ULI-L02-14W-4200K-SL	закрытого типа (с рассеивателем)	LED	14	100	4200	белый	1100	1152×27×33	да	30 000	коробка	25

АКСЕССУАРЫ ДЛЯ СВЕТОДИОДНЫХ СВЕТИЛЬНИКОВ

Аксессуары для светодиодных светильников представлены переходниками и разветвителями с проводом для подключения светодиодных светильников с рабочим напряжением 12 и 24 В к блокам питания (рекомендуются блоки питания Uniel UET-VPA, UET-VPP (стр. 82)). Изготовлены из негорючего пластика черного цвета.



ПРЕИМУЩЕСТВА

- Гарантированно безопасное соединение.
- Предельная простота в эксплуатации.
- Негорючий износоустойчивый пластик.
- Компактные размеры, длина провода 60 см.
- Возможность подключения до шести светильников.



**ПРОМЕЖУТОЧНАЯ
УПАКОВКА** ИЗ КАР-
ТОНА СО ШТРИХКОДОМ
УДОБНА ДЛЯ ЗАКАЗА
И СОРТИРОВКИ ТОВАРА

АССОРТИМЕНТ



Наименование	Тип	Диапазон рабочего напряжения	Максимальный потребляемый ток	Длина провода	Класс защиты	Тип индивидуальной упаковки	Групповая упаковка	Транспортная упаковка
UCX-LJ1/E20-060 BLACK 1 POLYBAG	для подключения 1 светильника	1–24	3	60	IP20	пакет	50	200
UCX-LJ3/E20-060 BLACK 1 POLYBAG	для подключения до 3-х светильников	3–24	3	60	IP20	пакет	50	200
UCX-LJ4/E20-060 BLACK 1 POLYBAG	для подключения до 4-х светильников	4–24	3	60	IP20	пакет	50	200
UCX-LJ6/E20-060 BLACK 1 POLYBAG	для подключения до 6-ти светильников	6–24	3	60	IP20	пакет	50	200



СВЕТОДИОДНЫЕ ОФИСНЫЕ СВЕТИЛЬНИКИ

Светодиодные офисные светильники предназначены для освещения любых общественных помещений: бизнес центров, магазинов, гостиниц, ресторанов, конференц-залов, кинотеатров. Светильники разработаны с учётом специфики зданий и условий эксплуатации в Российской Федерации и соответствуют требованиям СанПиН 2.2.1/2.1.1. 2585-10 и СНиП 23-05-95.



Корпус светильника изготовлен из листовой стали либо алюминиевого сплава с порошковым покрытием, обеспечивающим устойчивость к воздействию ультрафиолетового излучения. Рассеиватель сделан из прочного оргстекла или оптического поликарбоната. Светильники крепятся непосредственно на поверхность.

ПРЕИМУЩЕСТВА

- Элегантный дизайн.
- Энергоэффективность — в 2,5 раза эффективнее люминесцентных светильников, в 6 раз эффективнее ламп накаливания.
- Подключение непосредственно к сети 220 В, не требуют дополнительных источников питания.
- Исключены пульсации светового потока, что позволяет снизить зрительную утомляемость и обеспечить комфортное освещение.
- Безопасность — двойная изоляция проводов.
- Длительный срок службы — 35 000 часов.
- Универсальность монтажа — модели ULO-ZL60-25W/NW WHITE и ULO-ZL90-50W/NW WHITE можно крепить как на горизонтальные, так и на вертикальные поверхности, а также соединять в линию при помощи жёсткого или гибкого соединения.
- 5 лет гарантии для ULO-ZL60-25W/NW WHITE и ULO-ZL90-50W/NW WHITE, 2 года гарантии для остальных моделей.

АССОРТИМЕНТ

Круглые накладные светильники



Наименование	Мощность Вт	Напряжение сети В	Световой поток лм	Диаметр мм	Температура свечения К	Светоотдача лм/Вт	Количество светодиодов шт.	Угол светового потока град.	Индекс свето- передачи (Ra)	cos φ	Класс защиты	Частота Гц	Температура среды °С	Влажность среды %
ULO-ZR170-10/NW WHITE	10	220	800	170	4500	>80	32	120	>65	0,8	IP20	50-60	-20...+35	10-90
ULO-ZR170-10/DW WHITE	10	220	800	170	5000	>80	32	120	>65	0,8	IP20	50-60	-20...+35	10-90
ULO-ZR260-20/NW WHITE	20	220	1600	260	4500	>80	48	120	>65	0,8	IP20	50-60	-20...+35	10-90
ULO-ZR260-20/DW WHITE	20	220	1600	260	5000	>80	48	120	>65	0,8	IP20	50-60	-20...+35	10-90

Линейные накладные светильники «Каури»



Наименование	Мощность Вт	Напряжение сети В	Световой поток лм	Размеры (L×W×H) мм	Температура свечения К	Светоотдача лм/Вт	Количество светодиодов шт.	Угол светового потока град.	Индекс свето- передачи (Ra)	cos φ	Класс защиты	Частота Гц	Температура среды °С	Влажность среды %
ULO-ZL60-25W/NW WHITE	25	220	2000	605×62×32	4500	>80	120	120	>80	0,9	IP44	50-60	-10...+35	10-90
ULO-ZL90-50W/NW WHITE	50	220	4000	905×62×32	4500	>80	240	120	>80	0,9	IP44	50-60	-10...+35	10-90



СВЕТОТЕХНИЧЕСКИЕ ХАРАКТЕРИСТИКИ

ULO-ZR170-10/NW WHITE

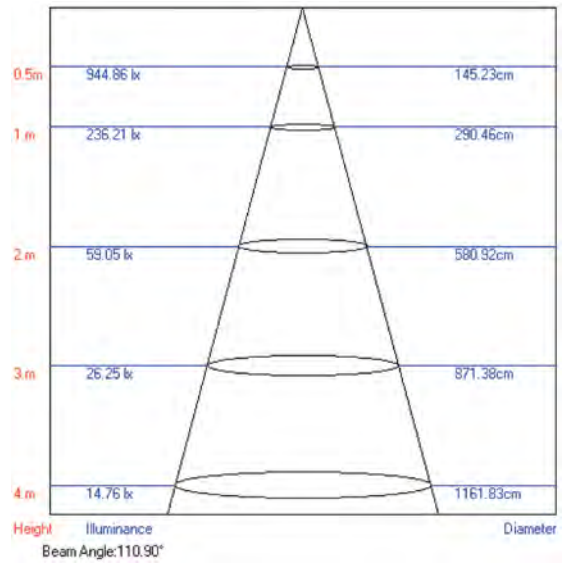
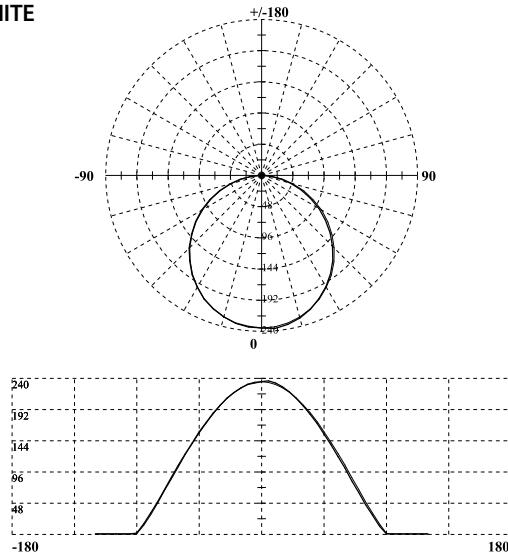

ULO-ZR170-10/DW WHITE

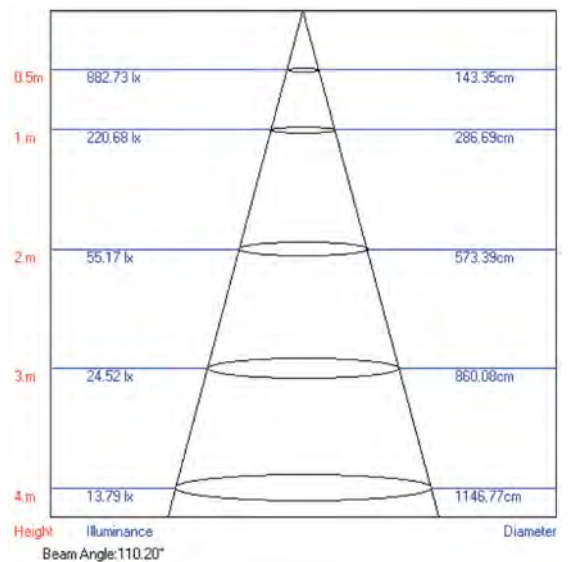
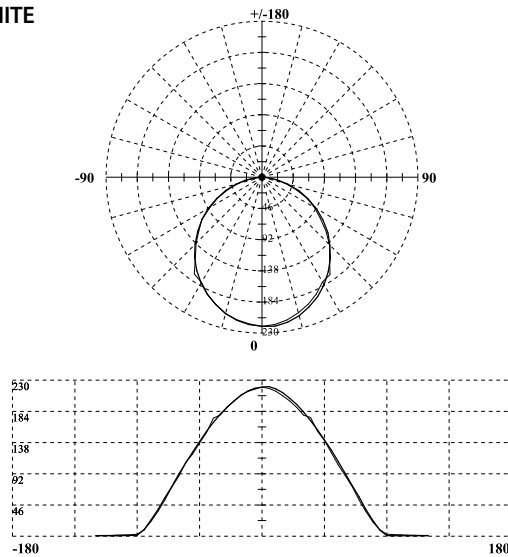

ULO-ZR260-20/NW WHITE

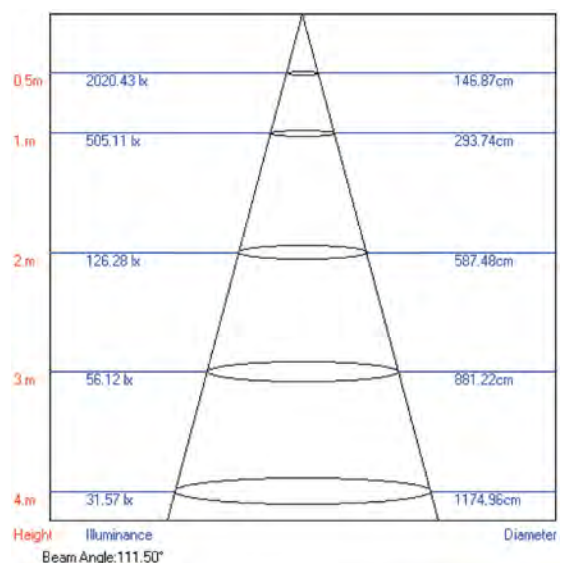
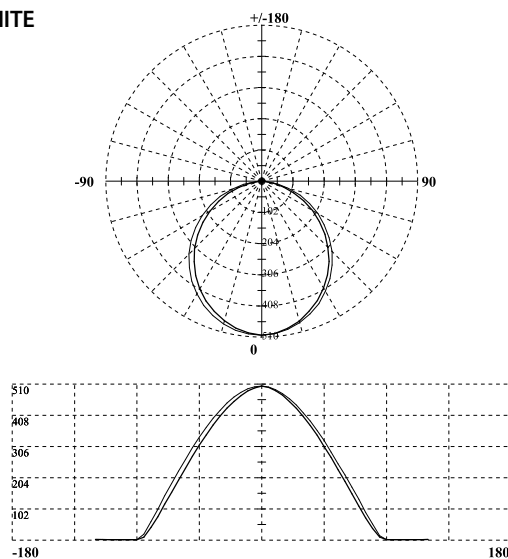

ULO-ZR260-20/DW WHITE

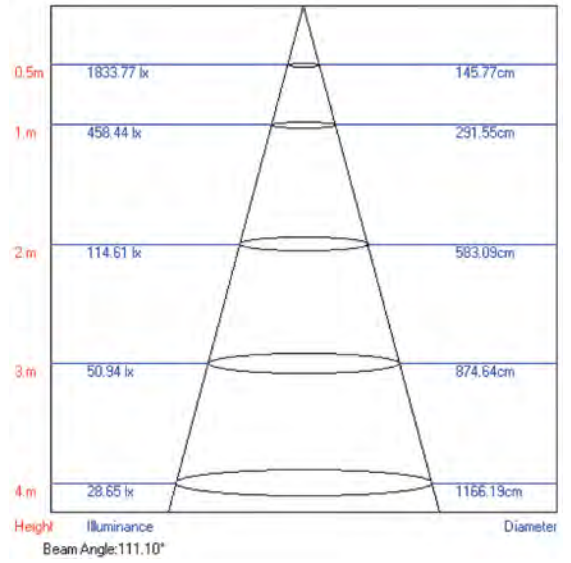
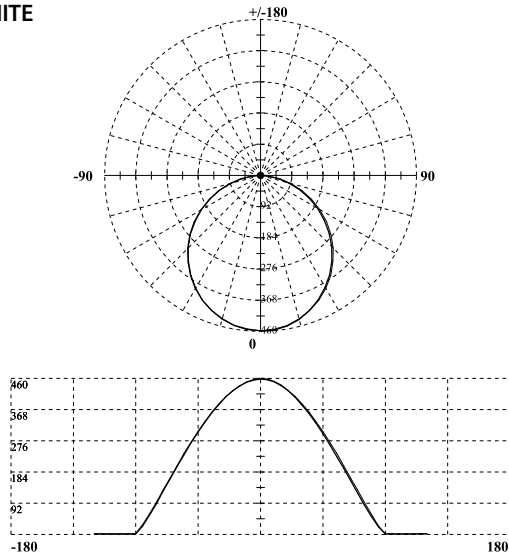

ULO-ZL60-25W/NW WHITE

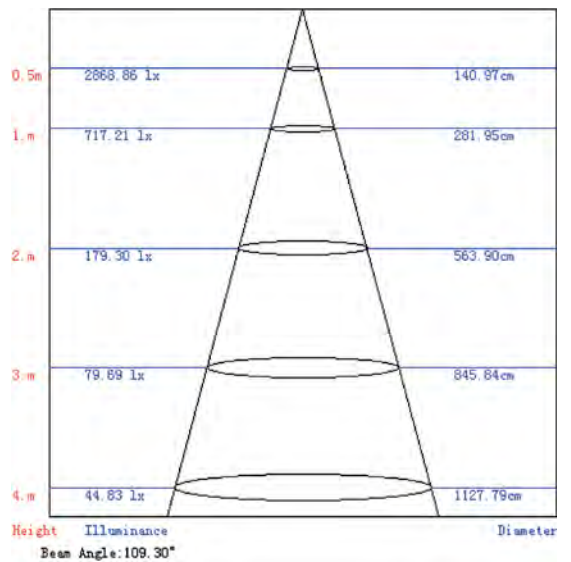
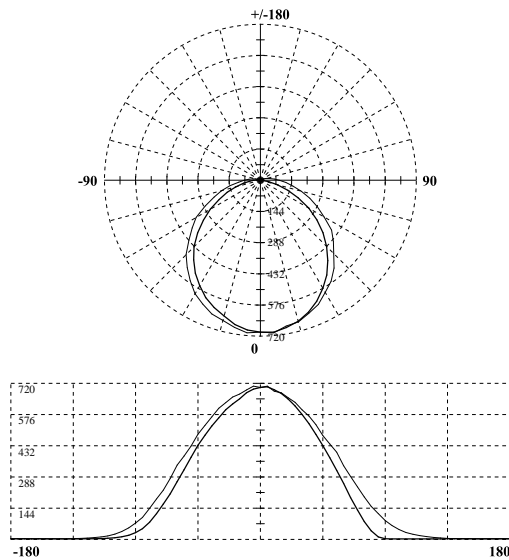

СВЕТИЛЬНИКИ ДЛЯ ТОРГОВОГО И ИНТЕРЬЕРНОГО ОСВЕЩЕНИЯ

Светодиодные светильники для торгового и интерьерного освещения идеально подходят для внутреннего освещения бизнес центров, магазинов, гостиниц, ресторанов, конференц-залов, кинотеатров. Светильники разработаны с учётом специфики зданий и условий эксплуатации в Российской Федерации и соответствуют требованиям СанПиН 2.2.1/2.1.1. 2585-10 и СНиП 23-05-95.



Корпус светильника выполнен из алюминия, рассеиватель — из матового стекла. В ассортименте представлены как модели, крепящиеся непосредственно на потолочную поверхность, так и их подвесные аналоги.

ПРЕИМУЩЕСТВА

- Элегантный дизайн.
- Энергоэффективность — в 2,5 раза эффективнее люминесцентных светильников, в 6 раз эффективнее ламп накаливания.
- Подключение непосредственно к сети 220 В, не требуют дополнительных источников питания.
- Безопасность — двойная изоляция проводов.
- Исключены пульсации светового потока, что позволяет снизить зрительную утомляемость и обеспечить комфортное освещение.
- Длительный срок службы — 35 000 часов.
- Гарантия — 2 года.

АССОРТИМЕНТ

Светильники подвесные



ULN-M05A-10W/NW/HM

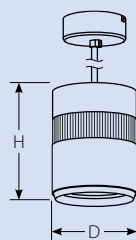

Наименование	Мощность Вт	Напряжение сети В	Световой поток лм	Габаритные размеры (D×H) мм	Температура свечения К	Угол светового потока град.	Индекс свето- передачи (Ra)	cos φ	Класс защиты	Частота Гц	Температура среды °С	Эквивалентная мощность гало- генной лампы Вт	Масса кг
ULN-M05A-10W/NW/HM SILVER	10	220–240	510	90×143	4200	65	>80	0,8	IP20	50–60	–25...+50	50	1
ULN-M05A-10W/WW/HM SILVER	10	220–240	470	90×143	3000	65	>80	0,8	IP20	50–60	–25...+50	50	1
ULN-M05C-20W/NW/HM SILVER	20	220–240	1000	115×145	4200	61	>80	0,9	IP20	50–60	–25...+50	100	1,08
ULN-M05C-20W/WW/HM SILVER	20	220–240	930	115×145	3000	61	>80	0,9	IP20	50–60	–25...+50	100	1,08
ULN-M05D-30W/NW/HM SILVER	30	220–240	1480	149×165	4200	65	>80	0,9	IP20	50–60	–25...+50	140	1,68
ULN-M05D-30W/WW/HM SILVER	30	220–240	1300	149×165	3000	65	>80	0,9	IP20	50–60	–25...+50	130	1,68

Светильники накладные



ULN-M05C-20W/NW/WW/SM

ULN-M07B-8W/NW/SM

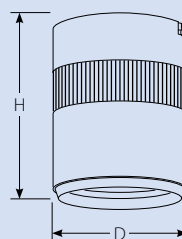

Наименование	Мощность Вт	Напряжение сети В	Световой поток лм	Габаритные размеры (D×H) мм	Температура свечения К	Угол светового потока град.	Индекс свето- передачи (Ra)	cos φ	Класс защиты	Частота Гц	Температура среды °С	Эквивалентная мощность гало- генной лампы Вт	Масса кг
ULN-M05C-20W/NW/SM SILVER	20	220–240	1090	115×145	4200	61	>80	0,9	IP20	50–60	–25...+50	100	0,85
ULN-M05C-20W/WW/SM SILVER	20	220–240	930	115×145	3000	61	>80	0,9	IP20	50–60	–25...+50	100	0,85
ULN-M05D-30W/NW/SM SILVER	30	220–240	1450	149×165	4200	65	>80	0,9	IP20	50–60	–25...+50	140	1,5
ULN-M05D-30W/WW/SM SILVER	30	220–240	1300	149×165	3000	65	>80	0,9	IP20	50–60	–25...+50	130	1,5
ULN-M07B-8W/NW/SM WHITE	8	220–240	450	142×89	4200	92	>80	0,8	IP20	50–60	–25...+50	45	0,62
ULN-M07C-10W/NW/SM WHITE	10	220–240	570	177×91	4200	98	>80	0,8	IP20	50–60	–25...+50	60	0,96
ULN-M07E-20W/NW/SM WHITE	20	220–240	1300	203×105	4200	99	>80	0,9	IP20	50–60	–25...+50	100	1,32
ULN-M07G-30W/NW/SM WHITE	30	220–240	1650	246×105	4200	102	>80	0,9	IP20	50–60	–25...+50	150	1,85

СВЕТОТЕХНИЧЕСКИЕ ХАРАКТЕРИСТИКИ

ULN-M05A-10W/NW/HM

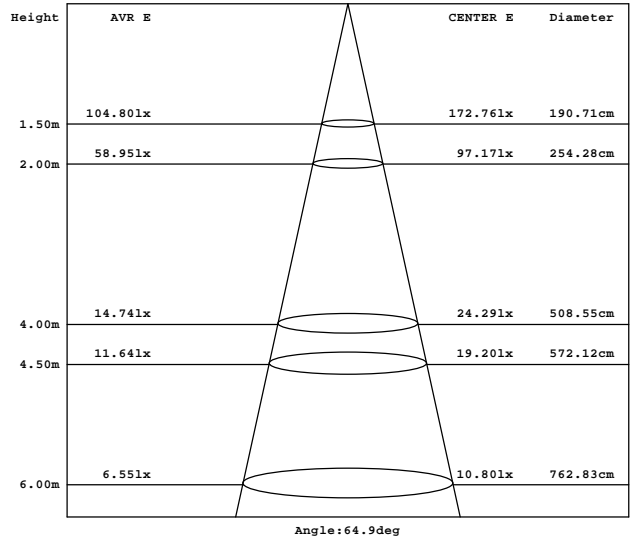
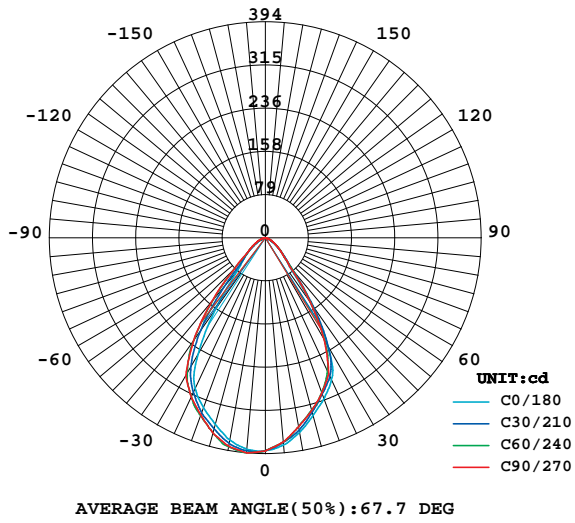

ULN-M05C-20W/NW/HM

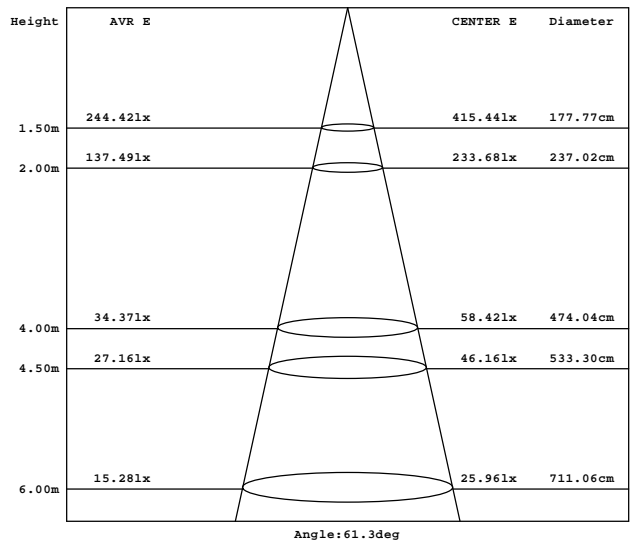
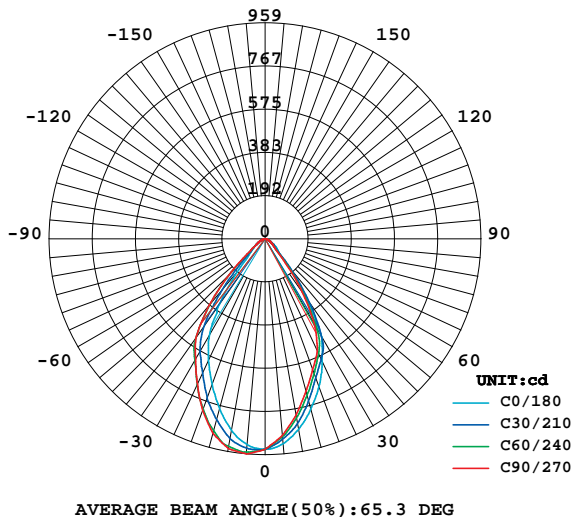

ULN-M05D-30W/NW/HM

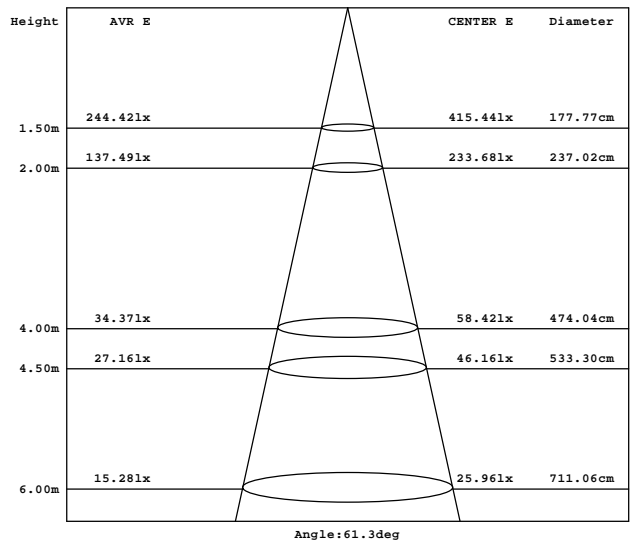
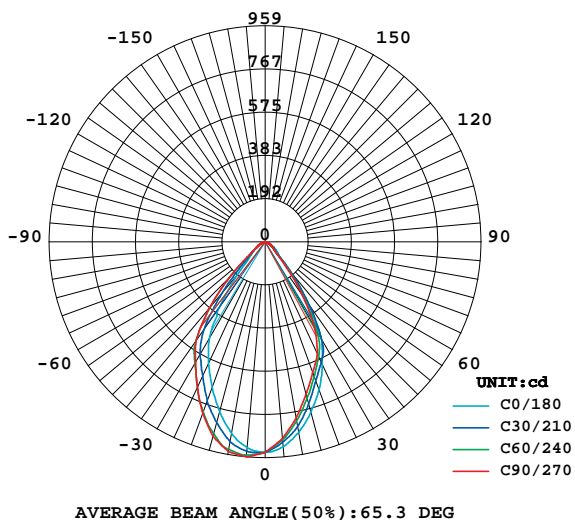

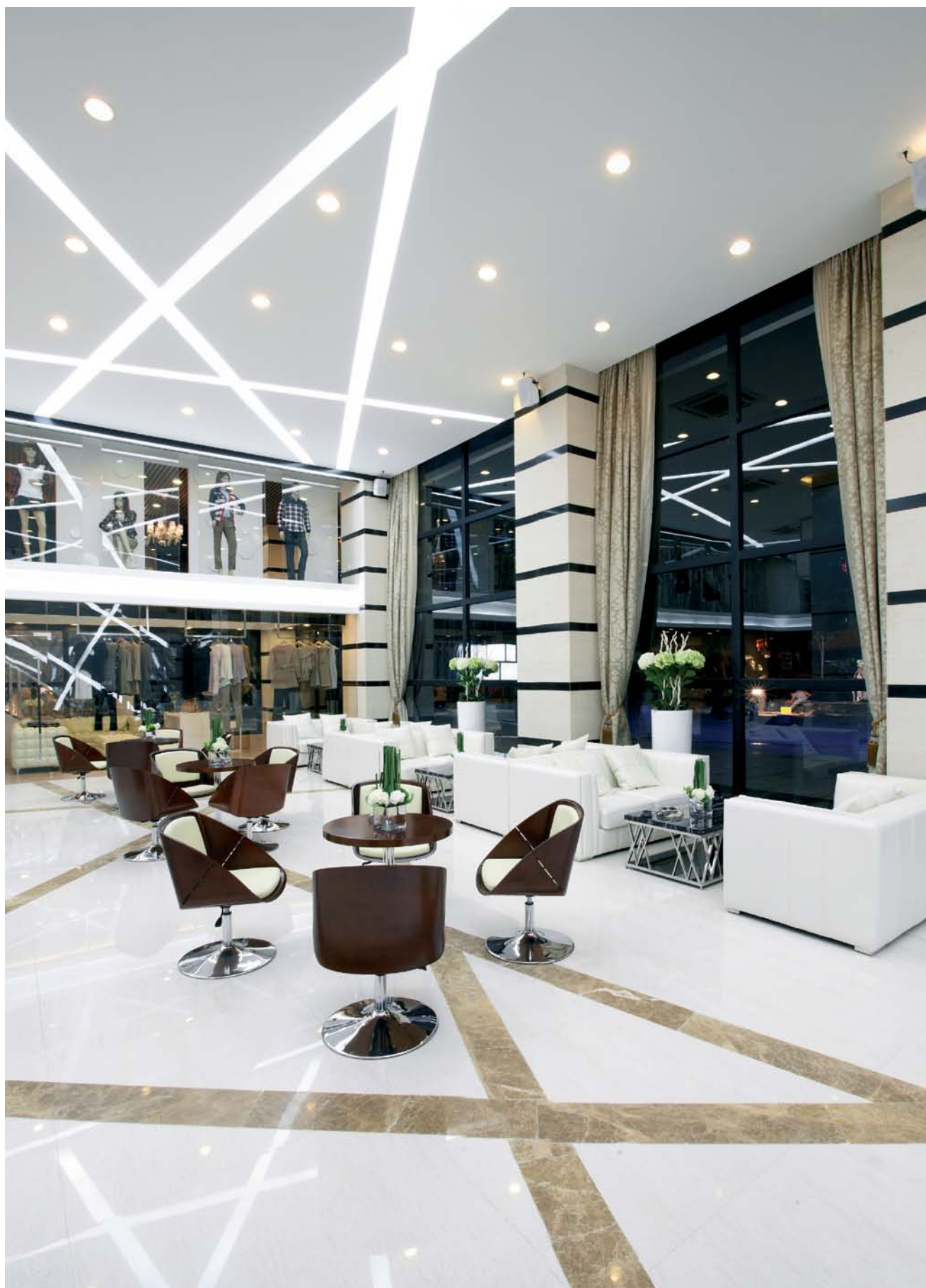

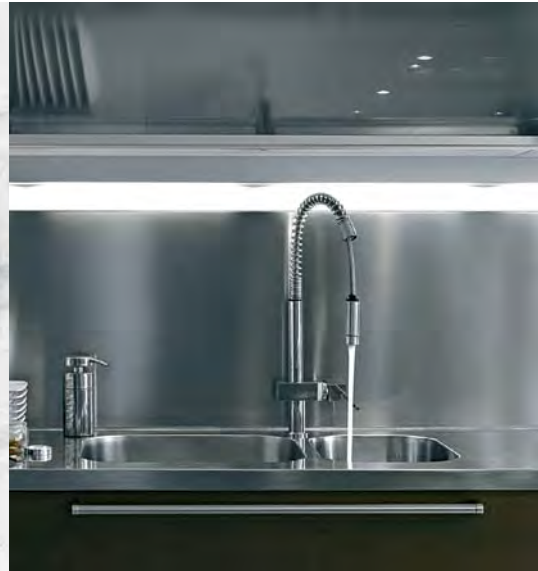



2

Светильники

Садово-парковые светильники

Потолочные светильники

Люминесцентные светильники

Аккумуляторные светильники

Галогенные прожекторы

Влагозащищенные светильники

САДОВО-ПАРКОВЫЕ СВЕТИЛЬНИКИ

Садово-парковые светильники предназначены для создания декоративного освещения в парках, садах и прилегающих к ним территориях. А также для подсветки пешеходных зон, фасадов зданий и сооружений.



СДЕЛАНО В РОССИИ

Современные стандарты жизни диктуют, что недостаточно просто построить красивое здание и разбить вокруг него сад. Необходимо продумать и создать комплекс внешнего освещения, которое подчеркнет все достоинства архитектурно-планировочных решений. Uniel производит садово-парковые светильники самых разных расцветок и форм, которые подходят для любого ландшафтного дизайна. Большой выбор креплений для светильников расширяет возможности при проектировании систем освещения, а простота монтажа позволит с легкостью воплотить задуманное.

ПРЕИМУЩЕСТВА

- Высокая светопропускающая способность и устойчивость к УФ лучам.
- Ударопрочность.
- Способность выдерживать перепады температуры от -35° до $+65^{\circ}$.
- Стандартный патрон E27 позволяет использовать светильник с различными типами ламп.
- Возможность выбора комплектации светильника.

ТЕХНИЧЕСКИЕ ХАРАКТЕРИСТИКИ

Рабочий диапазон входного напряжения, В	В соответствии с используемым источником питания
Частота питающей сети, Гц	50
Класс защиты от поражения электрическим током	Класс II по ГОСТ МЭК 335-1

Степень защиты от пыли и влаги	IP44 IEC 60529 (DIN 40050, ГОСТ 14254-96)
Цоколь	E27
Диапазон рабочих температур	-35°...+65°

ВАРИАНТЫ ЦВЕТА

Рассеиватель «Сфера»



прозрачный (clear)



бронзовый (bronze)



молочный (opal)



дымчатый (smoke)



красный (red)

Призматический рассеиватель «Сфера»



прозрачный (clear)



бронзовый (bronze)



молочный (opal)



дымчатый (smoke)



красный (red)



АССОРТИМЕНТ

Рассеиватели с резьбовым способом крепления

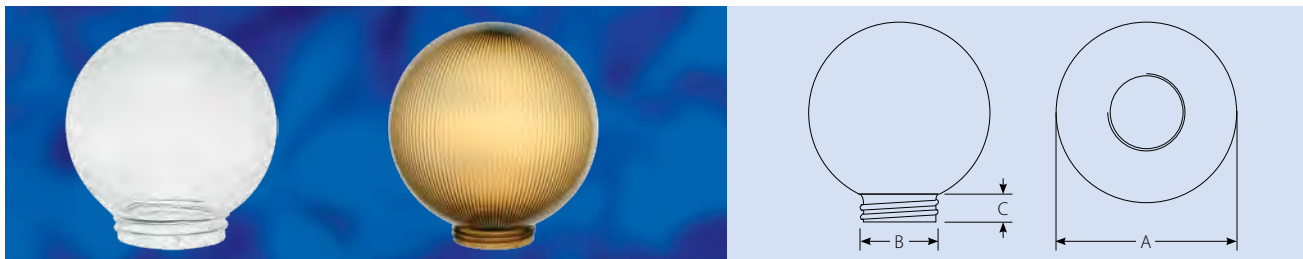

Наименование	Соединение с элементами крепления	Тип рассеивателя	Размеры (АХВХС) мм	Материал	Цвет	Тип индивидуальной упаковки	Транспортная упаковка шт.
UFP-R150A CLEAR	резьбовое	обычный	150×85×20	сан-пластик	прозрачный	пвх пакет	16
UFP-R150A OPAL	резьбовое	обычный	150×85×20	сан-пластик	молочный	пвх пакет	16
UFP-R150A SMOKE	резьбовое	обычный	150×85×20	сан-пластик	дымчатый	пвх пакет	16
UFP-R150A RED	резьбовое	обычный	150×85×20	сан-пластик	красный	пвх пакет	16
UFP-R150A BRONZE	резьбовое	обычный	150×85×20	сан-пластик	бронзовый	пвх пакет	16
UFP-R200A CLEAR	резьбовое	обычный	200×85×20	сан-пластик	прозрачный	пвх пакет	4
UFP-R200A OPAL	резьбовое	обычный	200×85×20	сан-пластик	молочный	пвх пакет	4
UFP-R200A SMOKE	резьбовое	обычный	200×85×20	сан-пластик	дымчатый	пвх пакет	4
UFP-R200A BRONZE	резьбовое	обычный	200×85×20	сан-пластик	бронзовый	пвх пакет	4
UFP-P150A CLEAR	резьбовое	призматический	150×85×20	сан-пластик	прозрачный	пвх пакет	16
UFP-P150A OPAL	резьбовое	призматический	150×85×20	сан-пластик	молочный	пвх пакет	16
UFP-P150A SMOKE	резьбовое	призматический	150×85×20	сан-пластик	дымчатый	пвх пакет	16
UFP-P150A RED	резьбовое	призматический	150×85×20	сан-пластик	красный	пвх пакет	16
UFP-P150A BRONZE	резьбовое	призматический	150×85×20	сан-пластик	бронзовый	пвх пакет	16
UFP-P200A CLEAR	резьбовое	призматический	200×85×20	сан-пластик	прозрачный	пвх пакет	4
UFP-P200A OPAL	резьбовое	призматический	200×85×20	сан-пластик	молочный	пвх пакет	4
UFP-P200A SMOKE	резьбовое	призматический	200×85×20	сан-пластик	дымчатый	пвх пакет	4
UFP-P200A BRONZE	резьбовое	призматический	200×85×20	сан-пластик	бронзовый	пвх пакет	4

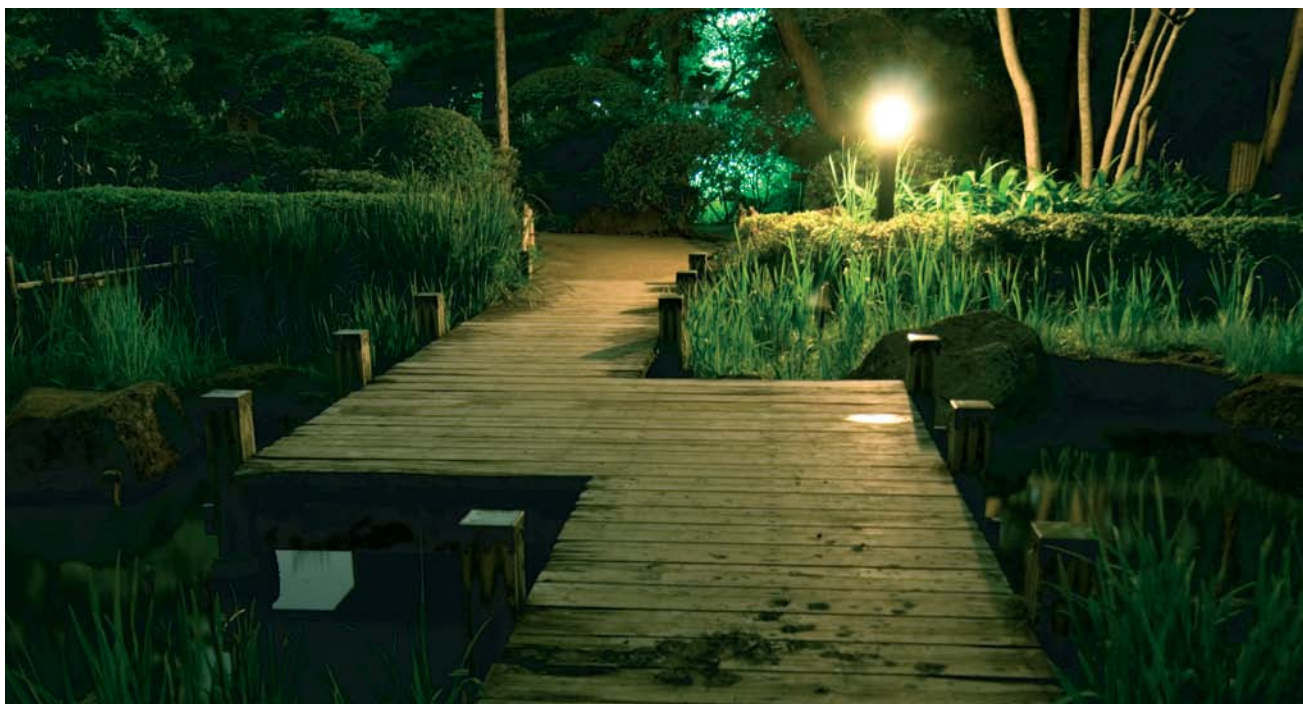

Рассеиватели с посадочным способом крепления

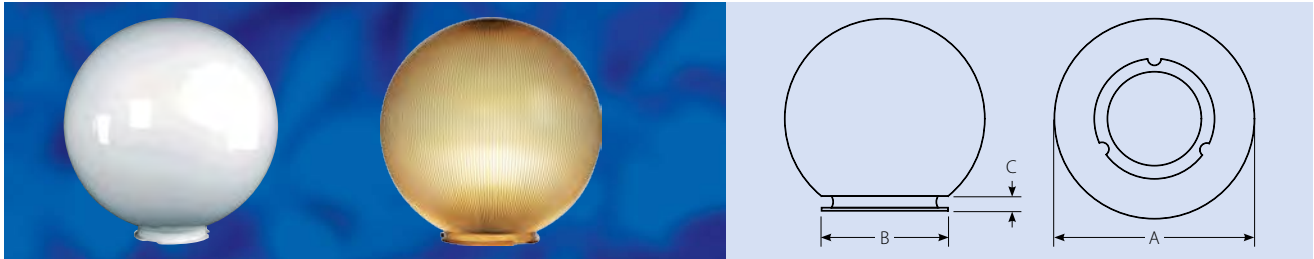

Наименование	Соединение с элементами крепления	Тип рассеивателя	Размеры (А×В×С) мм	Материал	Цвет	Тип индивидуальной упаковки	Транспортная
							упаковка
UFP-R250B CLEAR	посадочное	обычный	250×120×20	сан-пластик	прозрачный	пвх пакет	шт. 4
UFP-R250B OPAL	посадочное	обычный	250×120×20	сан-пластик	молочный	пвх пакет	шт. 4
UFP-R250B SMOKE	посадочное	обычный	250×120×20	сан-пластик	дымчатый	пвх пакет	шт. 4
UFP-R250B BRONZE	посадочное	обычный	250×120×20	сан-пластик	бронзовый	пвх пакет	шт. 4
UFP-R300B CLEAR	посадочное	обычный	300×120×20	сан-пластик	прозрачный	пвх пакет	шт. 2
UFP-R300B OPAL	посадочное	обычный	300×120×20	сан-пластик	молочный	пвх пакет	шт. 2
UFP-R300B SMOKE	посадочное	обычный	300×120×20	сан-пластик	дымчатый	пвх пакет	шт. 2
UFP-R300B BRONZE	посадочное	обычный	300×120×20	сан-пластик	бронзовый	пвх пакет	шт. 2
UFP-P250B CLEAR	посадочное	призматический	250×120×20	сан-пластик	прозрачный	пвх пакет	шт. 4
UFP-P250B OPAL	посадочное	призматический	250×120×20	сан-пластик	молочный	пвх пакет	шт. 4
UFP-P250B SMOKE	посадочное	призматический	250×120×20	сан-пластик	дымчатый	пвх пакет	шт. 4
UFP-P250B BRONZE	посадочное	призматический	250×120×20	сан-пластик	бронзовый	пвх пакет	шт. 4
UFP-P300B CLEAR	посадочное	призматический	300×120×20	сан-пластик	прозрачный	пвх пакет	шт. 2
UFP-P300B OPAL	посадочное	призматический	300×120×20	сан-пластик	молочный	пвх пакет	шт. 2
UFP-P300B SMOKE	посадочное	призматический	300×120×20	сан-пластик	дымчатый	пвх пакет	шт. 2
UFP-P300B BRONZE	посадочное	призматический	300×120×20	сан-пластик	бронзовый	пвх пакет	шт. 2

Элементы крепления для резьбового способа соединения с рассеивателем (рассеиватели диаметром 150 мм, 200 мм)

Основание



Наименование	Наличие патрона E27	Размеры (А×В) мм	Материал	Цвет	Тип индивидуальной упаковки	Транспортная
						упаковка
UFP-A01AE WHITE	да	96×65	пластик	белый	пвх пакет	шт. 16
UFP-A04AE WHITE	да	96×84	пластик	белый	пвх пакет	шт. 16
UFP-A05AE BLACK	да	90×80	пластик	чёрный	пвх пакет	шт. 60

Кронштейн

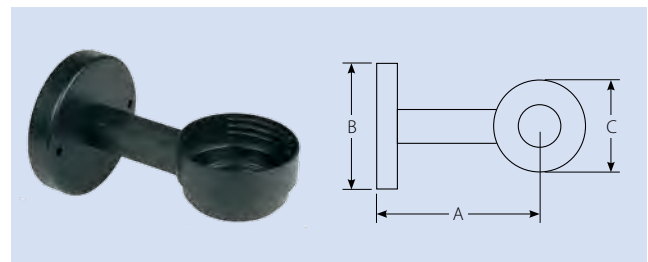

Наименование	Наличие патрона E27	Размеры (А×В×С) мм	Материал	Цвет	Тип индивидуальной упаковки	Транспортная
						упаковка
UFP-C21AE-140 BLACK	да	140×115×90	пластик	чёрный	пвх пакет	шт. 50

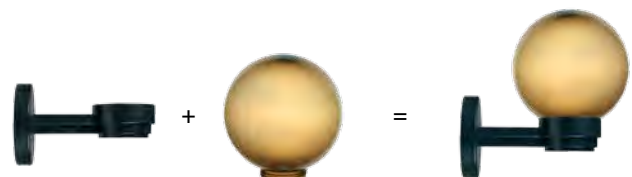
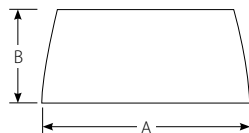

Элементы крепления для посадочного способа соединения с рассеивателем (рассеиватели диаметром 250 мм, 300 мм)

Основание

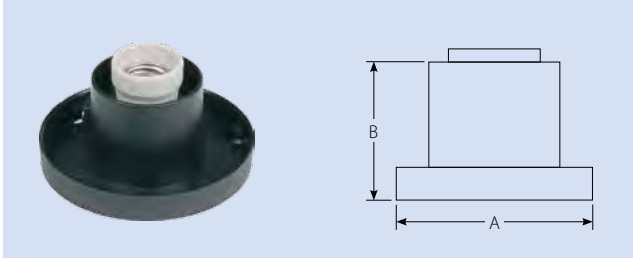

Наименование	Наличие патрона E27	Размеры (АхВ) мм	Материал	Цвет	Тип индивидуальной упаковки	Транспортная упаковка	шт.
UFP-A02BE BLACK	да	125×55	пластик	чёрный	пвх пакет		50



Кронштейн

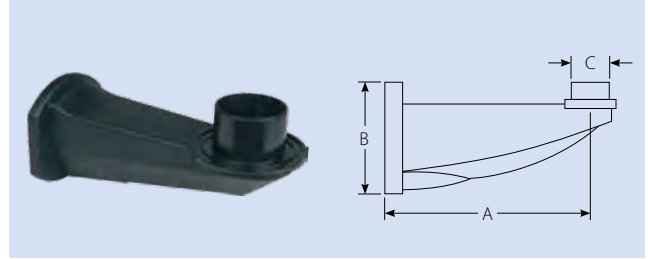

Наименование	Наличие патрона E27	Размеры (АхВхС) мм	Материал	Цвет	Тип индивидуальной упаковки	Транспортная упаковка	шт.
UFP-C23BN-190 BLACK	нет	190×100×30	пластик	чёрный	пвх пакет		50

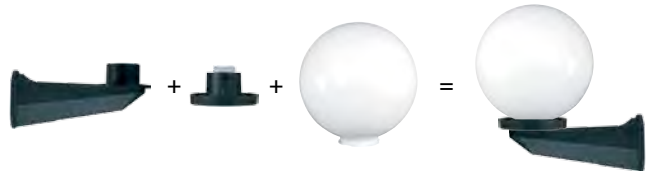

Опора с крышкой

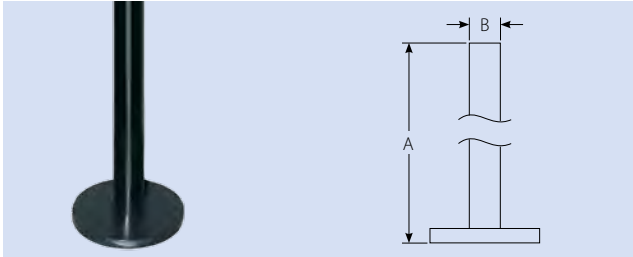

Наименование	Размеры (АхВ) мм	Материал	Цвет	Тип индивидуальной упаковки	Транспортная упаковка	шт.
UFP-E11BN-400 BLACK	400×60	сталь	чёрный	картонная коробка		1
UFP-E11BN-600 BLACK	600×60	сталь	чёрный	картонная коробка		1
UFP-E11BN-1200 BLACK	1200×60	сталь	чёрный	картонная коробка		1

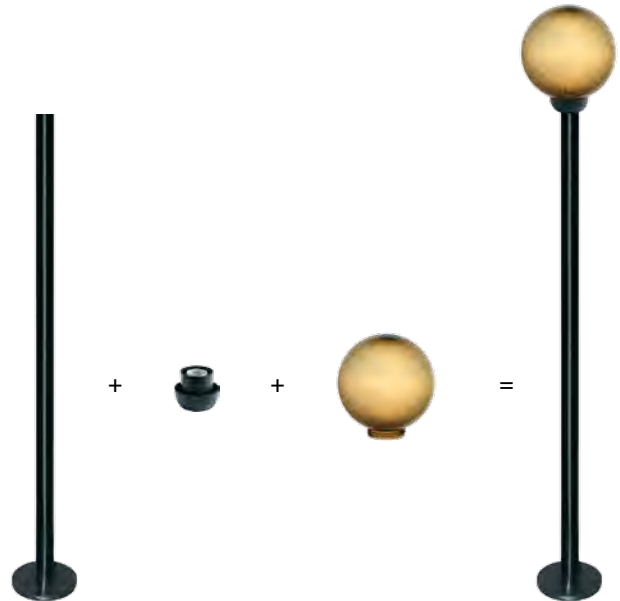



СВЕТИЛЬНИКИ GX53 / СЕРИЯ FT

Светильники Uniel GX53 серии FT имеют металлический корпус и предназначены для использования с энергосберегающими или светодиодными лампами с цоколем GX53 и мощностью до 13 Вт.



ВАРИАНТЫ ЦВЕТА FT, FT-D/S



antique brass
античная латунь



black chrome
чёрный хром



gold
золото



white
белый



antique copper
античная медь



chrome
хром



silver
серебро

АССОРТИМЕНТ

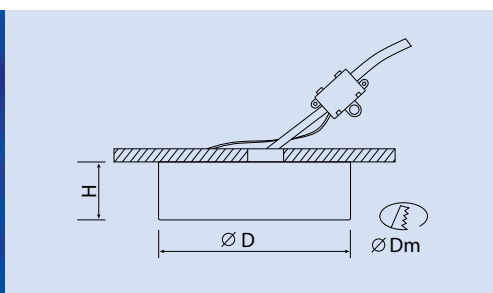

Наименование	Тип	Рабочее напряжение	Частота	Цоколь	Цветовая температура	Внешний диаметр D	Высота H	Диаметр выреза для монтажа Dm	Класс защиты	Тип индивидуальной упаковки	Транспортная упаковка
			Гц		К	мм	мм		IP		шт
GX53-12/FT	ультратонкий накладной	220–240	50	GX53	без лампы	82	25	35	20	картон	40
GX53-12/FT-D	накладной, точечный свет	220–240	50	GX53	без лампы	105	36	35	20	картон	40
GX53-12/FT-S	накладной, рассеивающий свет	220–240	50	GX53	без лампы	105	35	35	20	картон	40

СВЕТИЛЬНИКИ GX53 / СЕРИЯ Н

Модели потолочных светильников Uniel GX53 серии Н имеют корпус, выполненный из металла, и предназначены для использования с энергосберегающими лампами мощностью до 13 Вт.



ВАРИАНТЫ ЦВЕТА Н4, Н5-М, Н2-Р*



antique brass
античная латунь



black chrome
чёрный хром



gold*
золото



white*
белый



antique copper
античная медь



chrome*
хром



silver*
серебро

АССОРТИМЕНТ

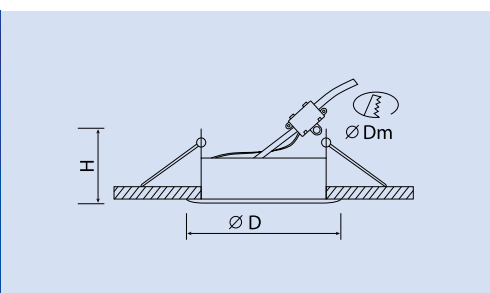

Наименование	Тип	Рабочее напряжение	Частота	Цоколь	Цветовая температура	Внешний диаметр D	Высота H	Диаметр выреза для монтажа Dm	Класс защиты	Тип индивидуальной упаковки	Транспортная упаковка
		В	Гц		К	мм	мм	мм	IP		шт
GX53-12/H4	встраиваемый неповоротный	220–240	50	GX53	без лампы	106	45	85	20	картон	40
GX53-12/H5-M	встраиваемый поворотный	220–240	50	GX53	без лампы	120	50	95	20	картон	40
GX53-12/H-2R	встраиваемый неповоротный с фасеточным отражателем	220–240	50	GX53	без лампы	125	61	115	20	картон	40

СВЕТИЛЬНИКИ GX53 / СЕРИЯ H5-IP54

Светильники Uniel серии H5 со степенью защиты IP54 предназначены для эксплуатации в условиях повышенной влажности и возможного попадания воды в виде брызг на корпус светильника.

Встраиваемые потолочные светильники Uniel серии H5 имеют металлический корпус и поставляются в комплекте с энергосберегающей лампой GX53 мощностью 9 Вт.



ВАРИАНТЫ ЦВЕТА H5



chrome
хром



gold
золото



silver
серебро



white
белый

АССОРТИМЕНТ

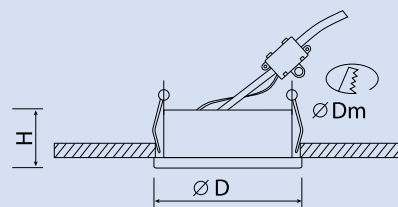

Наименование	Тип	Мощность	Рабочее напряжение	Частота	Цоколь	Цветовая температура	Свет	Внешний диаметр D	Высота H	Срок службы лампы	Класс защиты	Тип индивидуальной упаковки	Транспортная упаковка
GX53-9/2700/H5	встраиваемый	9	220–240	50	GX53	2700	теплый белый	98	53	8000	54	картон	50
GX53-9/4200/H5	встраиваемый	9	220–240	50	GX53	4200	холодный белый	98	53	8000	54	картон	50

СВЕТИЛЬНИКИ GX70 / СЕРИЯ Н

Светильники Uniel GX70 серии Н имеют металлический корпус и предназначены для использования с энергосберегающими или светодиодными лампами с цоколем GX70 и мощностью до 20 Вт.



ВАРИАНТЫ ЦВЕТА Н5, Н6-R*



antique brass
античная латунь



black chrome
чёрный хром



gold*
золото



white*
белый



antique copper
античная медь



chrome*
хром



silver*
серебро

АССОРТИМЕНТ



Наименование	Тип	Рабочее напряжение	Частота	Цоколь	Цветовая температура	Внешний диаметр D	Высота H	Диаметр выреза для монтажа Dm	Класс защиты	Тип индивидуальной упаковки	Транспортная упаковка
GX70/H5	встраиваемый	220-240	50	GX70	без лампы	151	53	125	20	картон	20
GX70/H-6R	встраиваемый с фасеточным отражателем	220-240	50	GX70	без лампы	170	79	150	20	картон	20

ЛЮМИНЕСЦЕНТНЫЕ СВЕТИЛЬНИКИ / СВЕТИЛЬНИКИ С ЛАМПОЙ Т4

Светильники с люминесцентной лампой приобретают все большую популярность благодаря высокой светопередаче, продолжительному сроку службы и значительной экономии электроэнергии. Они широко применяются для внутреннего освещения в жилых или общественных помещениях.



Ассортимент включает три группы светильников торговой марки Uniel, предназначенных для работы с люминесцентными лампами Т4 / Т5 и Т8. Светильники представлены в двух вариантах цвета корпуса — белом и серебристом.

КОМПЛЕКТАЦИЯ:

- Люминесцентная лампа
- Электронный ПРА — комфортная работа светильника без шума и мерцания. Снижает уровень потребления электроэнергии, увеличивает срок службы лампы
- Выключатель на корпусе
- Шнур питания (длина 1500 мм)
- Крепеж
- Шнур соединительный (длина 150 мм)



ВОЗМОЖНО ПОСЛЕДОВАТЕЛЬНОЕ СОЕДИНЕНИЕ СВЕТИЛЬНИКОВ

АССОРТИМЕНТ



Наименование	Конструкция	Тип применяемой лампы		Мощность лампы/ количество ламп	Цветовая температура лампы	Размеры светильника	Тип индивидуальной упаковки	Транспортная упаковка
		Втхшт.	Цоколь					
ULL-03PC-T4-E-12W1-4200-WH	закрытого типа (с рассеивателем)	12х1	T4 G5	4200	400х22х44	картон	шт.	
ULL-03PC-T4-E-20W1-4200-WH	закрытого типа (с рассеивателем)	20х1	T4 G5	4200	600х22х44	картон	шт.	
ULL-03PC-T4-E-24W1-4200-WH	закрытого типа (с рассеивателем)	24х1	T4 G5	4200	710х22х44	картон	шт.	
ULL-03PC-T4-E-30W1-4200-WH	закрытого типа (с рассеивателем)	30х1	T4 G5	4200	810х22х44	картон	шт.	
ULL-03PC-T4-E-8W1-4200-WH	закрытого типа (с рассеивателем)	8х1	T4 G5	4200	370х22х44	картон	шт.	

ЛЮМИНЕСЦЕНТНЫЕ СВЕТИЛЬНИКИ / СВЕТИЛЬНИКИ С ЛАМПОЙ T5

Люминесцентные светильники с лампой T5 представлены в двух вариантах цвета корпуса — белом и серебристом.



КОМПЛЕКТАЦИЯ:

- Люминесцентная лампа
- Электронный ПРА — комфортная работа светильника без шума и мерцания. Снижает уровень потребления электроэнергии, увеличивает срок службы лампы
- Выключатель на корпусе
- Шнур питания (длина 1500 мм)
- Крепеж
- Шнур соединительный (длина 150 мм)



ВОЗМОЖНО ПОСЛЕДОВАТЕЛЬНОЕ СОЕДИНЕНИЕ СВЕТИЛЬНИКОВ

АССОРТИМЕНТ



Наименование	Конструкция	Тип применяемой лампы	Цоколь	Мощность лампы/ количество ламп	Цветовая температура лампы	Размеры светильника	Тип индивидуальной упаковки	Транспортная упаковка
				Вт/шт.	К			
ULL-01PC-T5-E-13W1-4200-SL	закрытого типа (с рассеивателем)	T5	G5	13×1	4200	583×22×43	картон	40
ULL-01PC-T5-E-13W1-4200-WH	закрытого типа (с рассеивателем)	T5	G5	13×1	4200	583×22×43	картон	40
ULL-01PC-T5-E-21W1-4200-SL	закрытого типа (с рассеивателем)	T5	G5	21×1	4200	914×22×43	картон	20
ULL-01PC-T5-E-21W1-4200-WH	закрытого типа (с рассеивателем)	T5	G5	21×1	4200	914×22×43	картон	20
ULL-01PC-T5-E-28W1-4200-SL	закрытого типа (с рассеивателем)	T5	G5	28×1	4200	1214×22×43	картон	20
ULL-01PC-T5-E-28W1-4200-WH	закрытого типа (с рассеивателем)	T5	G5	28×1	4200	1214×22×43	картон	20
ULL-01PC-T5-E-8W1-4200-SL	закрытого типа (с рассеивателем)	T5	G5	8×1	4200	353×22×43	картон	40
ULL-01PC-T5-E-8W1-4200-WH	закрытого типа (с рассеивателем)	T5	G5	8×1	4200	353×22×43	картон	40

ЛЮМИНЕСЦЕНТНЫЕ СВЕТИЛЬНИКИ / СВЕТИЛЬНИКИ С ЛАМПОЙ T8 ULL-06

Светильники ULL-06 представлены в двух вариантах цвета корпуса — белом и серебристом.



КОМПЛЕКТАЦИЯ:

- Люминесцентная лампа
- Электронный ПРА — комфортная работа светильника без шума и мерцания. Снижает уровень потребления электроэнергии, увеличивает срок службы лампы
- Выключатель на корпусе
- Шнур питания (длина 1500 мм)
- Крепеж
- Шнур соединительный (длина 150 мм)



ВОЗМОЖНО ПОСЛЕДОВАТЕЛЬНОЕ СОЕДИНЕНИЕ СВЕТИЛЬНИКОВ

АССОРТИМЕНТ

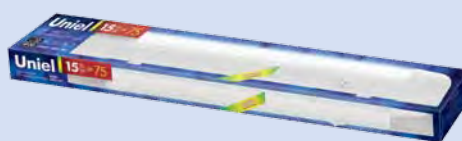

Наименование	Конструкция	Тип применяемой лампы	Цоколь	Мощность лампы/ количество ламп		Цветовая температура лампы	Размеры светильника	Тип индивидуальной упаковки	Транспортная упаковка
				Вт/шт.	К				
ULL-06MC-T8-E-15W1-6400-SL	закрытого типа (с рассеивателем)	T8	G13	15×1	6400	516×34×64	картон	20	
ULL-06MC-T8-E-15W1-6400-WH	закрытого типа (с рассеивателем)	T8	G13	15×1	6400	516×34×64	картон	20	
ULL-06MC-T8-E-18W1-6400-WH	закрытого типа (с рассеивателем)	T8	G13	18×1	6400	669×34×64	картон	20	
ULL-06MC-T8-E-18W1-6400-SL	закрытого типа (с рассеивателем)	T8	G13	18×1	6400	669×34×64	картон	20	
ULL-06MC-T8-E-30W1-6400-SL	закрытого типа (с рассеивателем)	T8	G13	30×1	6400	973×34×64	картон	12	
ULL-06MC-T8-E-30W1-6400-WH	закрытого типа (с рассеивателем)	T8	G13	30×1	6400	973×34×64	картон	12	
ULL-06MC-T8-E-36W1-6400-SL	закрытого типа (с рассеивателем)	T8	G13	36×1	6400	1270×34×64	картон	12	
ULL-06MC-T8-E-36W1-6400-WH	закрытого типа (с рассеивателем)	T8	G13	36×1	6400	1270×34×64	картон	12	

ЛЮМИНЕСЦЕНТНЫЕ СВЕТИЛЬНИКИ / СВЕТИЛЬНИКИ С ЛАМПОЙ T8 ULL-08

Светильники ULL-08 представлены в двух вариантах цвета корпуса — белом и серебристом.



КОМПЛЕКТАЦИЯ:

- Люминесцентная лампа
- Электронный ПРА — комфортная работа светильника без шума и мерцания. Снижает уровень потребления электроэнергии, увеличивает срок службы лампы
- Крепеж



АССОРТИМЕНТ



Наименование	Конструкция	Тип применяемой лампы	Цоколь	Мощность лампы/ количество ламп	Цветовая температура лампы	Размеры светильника	Тип индивидуальной упаковки	Транспортная упаковка
				Вт/шт.				
ULL-08M-T8-E-15W1-6400-WH	открытого типа (без рассеивателя)	T8	G13	15×1	6400	480×30×48	картон	30
ULL-08M-T8-E-18W1-6400-WH	открытого типа (без рассеивателя)	T8	G13	18×1	6400	635×30×48	картон	30
ULL-08M-T8-E-30W1-6400-WH	открытого типа (без рассеивателя)	T8	G13	30×1	6400	942×30×48	картон	30
ULL-08M-T8-E-36W1-6400-WH	открытого типа (без рассеивателя)	T8	G13	36×1	6400	1245×30×48	картон	20

ЛЮМИНЕСЦЕНТНЫЕ СВЕТИЛЬНИКИ / АККУМУЛЯТОРНЫЕ СВЕТИЛЬНИКИ

Предназначены для использования в качестве светильников аварийного освещения, в случае исчезновения или значительного падения напряжения в электрической сети. Могут служить также в качестве переносного светильника-фонаря (на даче, в походе, в автомобиле).



В качестве независимого источника питания в светильнике применяется свинцово-кислотный аккумулятор.

Светильники представлены в двух функциональных группах:

- 1) AC/DC — возможность работы изделия от сети 220 В и аккумулятора;
- 2) DC — возможность работы только от аккумулятора (в случае исчезновения напряжения в электрической сети).

Гарантированное качество и высокая надёжность светильников обеспечиваются за счет высокого уровня организации производства и применения в изделиях качественных комплектующих.



АССОРТИМЕНТ

Модель	Режим работы	Тип применяемой лампы	Количество ламп	Мощность каждой лампы	Цвет изделия	Тип встроенного аккумулятора	Время работы от аккумулятора	Класс защиты	Размер светильника (Д/Ш/В)	Тип индивидуальной упаковки	Транспортная упаковка
											
URL-01-AC/DC-T5-20W1-4HRS-WH	AC/DC	T5	1	20	□	Свинцово-кислотный 6V 4Ah	4	20	690x79x92	картон	8
URL-01-DC-T5-20W1-4HRS-WH	DC	T5	1	20	□	Свинцово-кислотный 6V 4Ah	4	20	690x79x92	картон	8
											
URL-02-DC-T5-8W2-3,5HRS-WH	DC	T5	2	8	□	Свинцово-кислотный 6V 2,8Ah	3,5	20	360x78x82	картон	10
											
URL-03-AC/DC-T5-8W2-3,5HRS-WH	AC/DC	T5	2	8	□	Свинцово-кислотный 6V 4Ah	3,5	20	360x77x83	картон	10
URL-03-DC-T5-8W2-3,5HRS-WH	DC	T5	2	8	□	Свинцово-кислотный 6V 4Ah	3,5	20	360x77x83	картон	10
											
URL-04-AC/DC-T5-8W2-3,5HRS-WH	AC/DC	T5	2	8	□	Свинцово-кислотный 6V 4Ah	3,5	20	400x77x81	картон	10
URL-04-DC-T5-8W2-3,5HRS-WH	DC	T5	2	8	□	Свинцово-кислотный 6V 4Ah	3,5	20	400x77x81	картон	10
											
URL-05-DC-T5-8W1-1,5HRS-WH	DC	T5	1	8	□	Свинцово-кислотный 6V 4Ah	1,5	20	325x76x46	картон	10

ГАЛОГЕННЫЕ ПРОЖЕКТОРЫ

Прожекторы торговой марки Uniel с галогенной лампой применяются для наружного освещения. Предназначены для стационарной установки.

Прожекторы мощностью 150 и 500 Вт поставляются также с высококачественным датчиком движения.



ОСОБЕННОСТИ КОНСТРУКЦИИ

- 1 Прочный корпус прожектора выполнен из устойчивого к коррозии алюминиевого сплава, покрытого термостойкой краской.
- 2 Силиконовый уплотнитель между корпусом и крышкой.
- 3 Монтажная коробка из негорючего материала.
- 4 Специальное термостойкое закалённое стекло предназначено для работы при значительных перепадах температуры. Не растрескивается и способно выдержать падение с высоты от 2 до 5 м.
- 5 Резиновые стопорные кольца предотвращают выпадение крепёжных винтов.
- 6 Стальной поворотный кронштейн позволяет легко установить прожектор и направить световой поток в любом удобном направлении.
- 7 Галогенная лампа в комплекте.



1



2



3



4



5



6



7

АССОРТИМЕНТ



Модель	Мощность	Цвет корпуса	Датчик движения	Тип индивидуальной упаковки	Транспортная упаковка	Галогенная лампа в комплекте
UPH-150W-BL	150	<input checked="" type="checkbox"/> <input type="checkbox"/>	нет	картон	шт. 24	150 Вт R7s
UPH-500W-BL	500	<input checked="" type="checkbox"/> <input type="checkbox"/>	нет	картон	шт. 16	500 Вт R7s
UPH-1000W-BL	1000	<input checked="" type="checkbox"/> <input type="checkbox"/>	нет	картон	шт. 6	1000 Вт R7s
UPH-150W-BL-sensor	150	<input checked="" type="checkbox"/> <input type="checkbox"/>	есть	картон	шт. 18	150 Вт R7s
UPH-500W-BL-sensor	500	<input checked="" type="checkbox"/> <input type="checkbox"/>	есть	картон	шт. 12	500 Вт R7s

ВЛАГОЗАЩИЩЁННЫЕ СВЕТИЛЬНИКИ

Предназначены для внутреннего и наружного освещения.



ОСОБЕННОСТИ КОНСТРУКЦИИ

- 1 Высокая механическая прочность. Корпус и защитная решётка выполнены из устойчивого к коррозии алюминиевого сплава и покрыты термостойкой краской.
- 2 Плафон из закалённого термостойкого стекла.
- 3 Металлические детали имеют антикоррозийное покрытие. Для предотвращения выпадения винты крепления снабжены резиновыми стопорными кольцами.
- 4 Диапазон рабочих температур: от -45 до $+100^{\circ}\text{C}$.



1

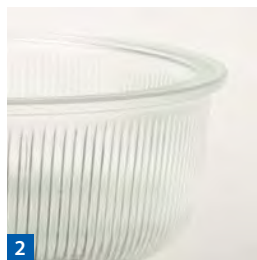

2



3

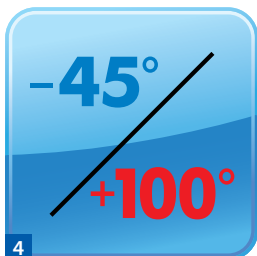



4

КОМПЛЕКТ ПОСТАВКИ

- Светильник.
- Термостойкие трубки для сетевых проводов.
- Саморезы.
- Упаковочная коробка.
- Инструкция по монтажу.
- Паспорт изделия.

АССОРТИМЕНТ

Наименование	Форма	Мощность Вт	Цвет корпуса	Патрон	Класс защиты IP	Размер светильника (Д/Ш/В) мм	Тип индивидуальной упаковки	Транспортная упаковка шт.
								
UWL-O-01-060-White	овал	60	□	E27	54	210×105×110	картон	20
UWL-O-01-100-White	овал	100	□	E27	54	280×160×145	картон	10
UWL-O-01-060-Black	овал	60	■	E27	54	210×105×110	картон	20
UWL-O-01-100-Black	овал	100	■	E27	54	280×160×145	картон	10
UWL-O-02-060-White	овал с решёткой	60	□	E27	54	210×105×110	картон	20
UWL-O-02-100-White	овал с решёткой	100	□	E27	54	280×160×145	картон	10
UWL-O-02-060-Black	овал с решёткой	60	■	E27	54	210×105×110	картон	20
UWL-O-02-100-Black	овал с решёткой	100	■	E27	54	280×160×145	картон	10
								
UWL-R-01-060-White	круг	60	□	E27	54	180×180×115	картон	20
UWL-R-01-100-White	круг	100	□	E27	54	255×255×140	картон	10
UWL-R-01-060-Black	круг	60	■	E27	54	180×180×115	картон	20
UWL-R-01-100-Black	круг	100	■	E27	54	255×255×140	картон	10
UWL-R-02-060-White	круг с решёткой	60	□	E27	54	180×180×115	картон	20
UWL-R-02-100-White	круг с решёткой	100	□	E27	54	255×255×140	картон	10
UWL-R-02-060-Black	круг с решёткой	60	■	E27	54	180×180×115	картон	20
UWL-R-02-100-Black	круг с решёткой	100	■	E27	54	255×255×140	картон	10
								
UWL-O-07-060-White	овал ресничка	60	□	E27	54	210×105×110	картон	20
UWL-O-07-100-White	овал ресничка	100	□	E27	54	280×160×145	картон	10
UWL-O-07-060-Black	овал ресничка	60	■	E27	54	210×105×110	картон	20
UWL-O-07-100-Black	овал ресничка	100	■	E27	54	280×160×145	картон	10
UWL-R-07-060-White	круг ресничка	60	□	E27	54	180×180×115	картон	20
UWL-R-07-100-White	круг ресничка	100	□	E27	54	255×255×140	картон	10
UWL-R-07-060-Black	круг ресничка	60	■	E27	54	180×180×115	картон	20
UWL-R-07-100-Black	круг ресничка	100	■	E27	54	255×255×140	картон	10





3 Умный дом (Smart Home)

Модули управления

Пульты управления световыми приборами

Сенсорные диммеры

Датчики

Реле напряжения

Устройство защитного отключения

МОДУЛИ УПРАВЛЕНИЯ

Линейка модулей управления освещением и автоматикой разработана для реализации проектов по автоматизации в квартире, в доме, в магазине, в ресторане и на промышленных объектах. Модуль представляет собой самостоятельное устройство, способное посредством датчиков и сенсоров контролировать освещение, температуру, влажность, открывать окна для проветривания, выполнять другие функции, которыми человек привык управлять самостоятельно.

Инженеры Uniel разработали технологию, позволяющую конечному потребителю реализовывать идеи по автоматизации дома или квартиры самостоятельно. Установка не потребует знаний больше, чем установка обычного выключателя. Модули подключаются и настраиваются с персонального компьютера посредством USB-интерфейса, в то же время, профессионалам доступен RS485-интерфейс.



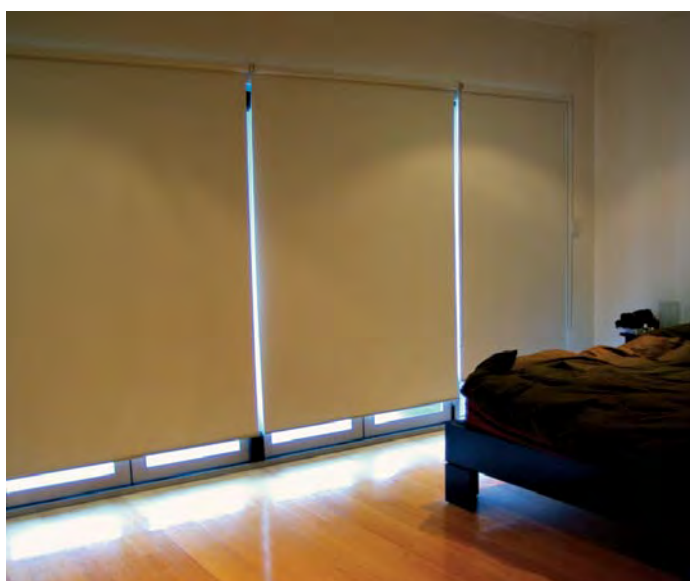

МОДУЛИ УПРАВЛЕНИЯ ОСВЕЩЕНИЕМ

Модули UCH-M111RX/0808 (с RS485) и UCH-M111UX/0808 (с USB) — это готовое решение для управления освещением в квартире, доме или офисе. Модуль устанавливается в лестничных пролетах, длинных коридорах и в других помещениях, не требующих постоянного освещения.



ВОЗМОЖНОСТИ

- Автоматическое включение света с наступлением темноты.
- Управление светом с использованием датчиков движения.
- Управление одним светильником с помощью нескольких выключателей.

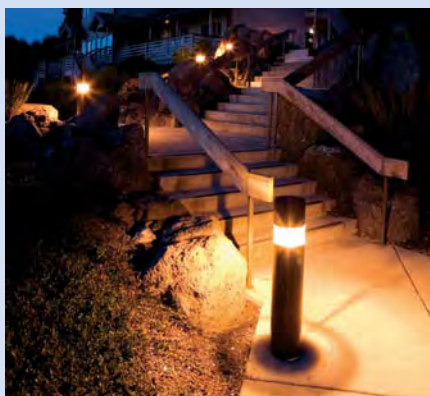

ПРЕИМУЩЕСТВА

- 8 групп освещения.
- Управление с помощью компьютера и выключателей.
- RS485 — для профессионалов и USB-порт для самостоятельной установки.
- Энергонезависимая память.
- Регулируемая задержка выключения (до 4 часов).
- Защита от случайного поражения током (напряжение во входной цепи 5 В).

СХЕМА ПОДКЛЮЧЕНИЯ

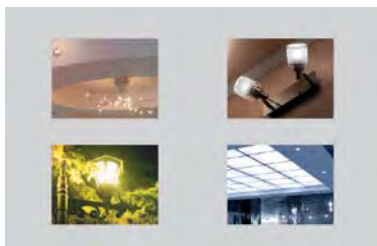

ВЫХОДЫ УПРАВЛЯЮЩИХ РЕЛЕ
ДЛЯ ПОДКЛЮЧЕНИЯ ИСТОЧНИКОВ СВЕТА

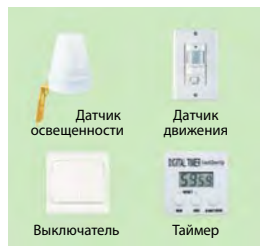

ВХОДЫ ДЛЯ ПОДКЛЮЧЕНИЯ
ДАТЧИКОВ/ВЫКЛЮЧАТЕЛЕЙ*

*В комплект поставки не входит

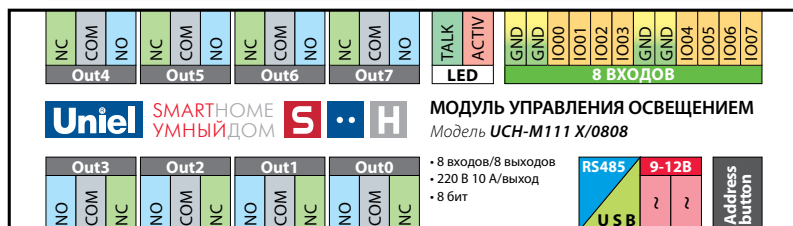

ВЫХОДЫ УПРАВЛЯЮЩИХ РЕЛЕ
ДЛЯ ПОДКЛЮЧЕНИЯ ИСТОЧНИКОВ СВЕТА

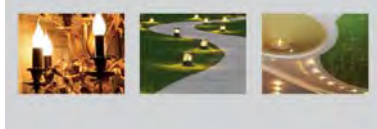

РАЗЪЕМ ДЛЯ ПОДКЛЮЧЕНИЯ
К КОМПЬЮТЕРУ

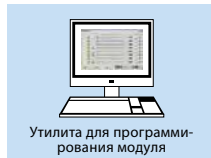

ИНТЕРФЕЙС ПРОГРАММЫ

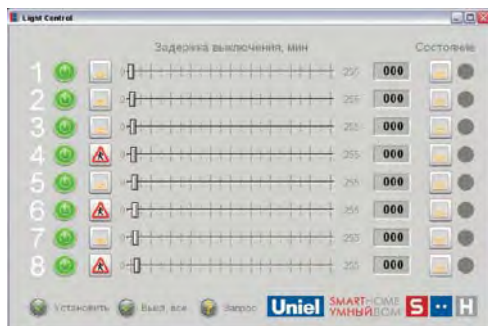

АССОРТИМЕНТ



Наименование	Количество групп освещения	Разрешение	Напряжение питания (постоянное/переменное)	Управляемое напряжение	Частота управляемого напряжения	Максимальный ток на 1 группу освещения	Максимальная общая мощность	Время задержки	Рабочая температура	Габариты	Степень защиты	Транспортная упаковка
		бит	В	В	Гц	А	кВт	мин	°С			шт.
UCH-M111RC/0808	8	8	9-12	до 220	любая	10	6	1-255	-15...+45	DIN корпус 135 мм	IP20	10
UCH-M111UC/0808	8	8	9-12	до 220	любая	10	6	1-255	-15...+45	DIN корпус 135 мм	IP20	10

МОДУЛИ УПРАВЛЕНИЯ ОСВЕЩЕНИЕМ / ДИММЕРЫ

Диммеры представлены двумя моделями: для ламп накаливания и галогенных ламп (UCH-M131RC/0808) и для светодиодных ламп (UCH-M141RC/0808). Обе модели имеют 8 каналов управления, позволяя регулировать яркость одновременно в нескольких комнатах. К тому же диммеры можно запрограммировать на плавное включение/выключение, задав необходимое время задержки.



ВОЗМОЖНОСТИ

- Регулировка яркости освещения.
- Плавное включение/отключение света.
- Функция «Star Sky» (UCH-M141RC/0808).



ПРЕИМУЩЕСТВА

- 8 групп освещения.
- Разные уровни яркости для каждой группы освещения.
- Время диммирования одного канала до 120 секунд.
- Энергонезависимая память.
- Управление с помощью компьютера и выключателей.
- Совместим с контроллерами, имеющими интерфейс RS485 9600 бод.
- Защита от случайного поражения током (напряжение во входной цепи 5 В).

СХЕМА ПОДКЛЮЧЕНИЯ

ЛАМПЫ НАКАЛИВАНИЯ И ГАЛОГЕННЫЕ
(МОДЕЛЬ UCH-M131RC0808)

или

СВЕТОДИОДНЫЕ ЛАМПЫ
(МОДЕЛЬ UCH-M141RC0808)



ВЫХОДЫ ДЛЯ ПОДКЛЮЧЕНИЯ ИСТОЧНИКОВ СВЕТА

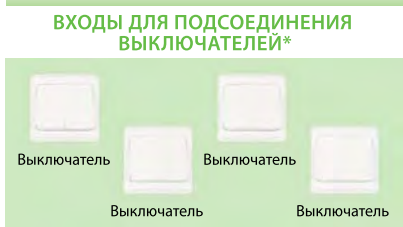
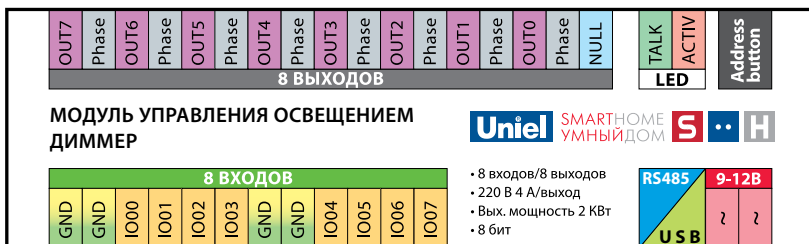

*В комплект поставки не входят

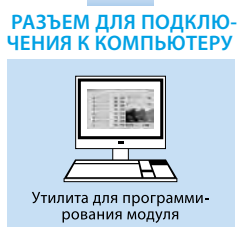

**Требуется Wi-Fi соединение

ИНТЕРФЕЙС ПРОГРАММЫ



АССОРТИМЕНТ



Наименование	Количество групп освещения	Разрешение	Напряжение питания (постоянное/переменное)	Управляемое напряжение	Частота управляемого напряжения	Максимальный ток на 1 группу освещения	Максимальная общая мощность	Время полного изменения яркости	Рабочая температура	Габариты	Степень защиты	Транспортная упаковка
		бит	В	В	Гц	А	кВт	сек	°С			шт.
UCH-M131RC/0808	8	8	9-12	220	50/60	4	2	4-120	-15...+45	DIN корпус 135 мм	IP20	10
UCH-M141RC/0808	8	8	9-12	+5...+48	-	12	1,2	4-120	-15...+45	DIN корпус 135 мм	IP20	10

МОДУЛИ УПРАВЛЕНИЯ АВТОМАТИКОЙ

Модули управления автоматикой UCH-M121RX/0808 и UCH-M121UX/0808 применяются в системах освещения, отопления, водоснабжения, вентиляции и в других областях. Они устанавливаются как для автоматизации дома или квартиры, так и в лабораториях, магазинах, ресторанах и на промышленных объектах.



ВОЗМОЖНОСТИ

- Автоматическое включение света с наступлением темноты.
- Реализация функции задержки при выключении света.
- Управление светом с использованием датчиков движения.
- Автоматизация системы водоснабжения в доме.
- Защита насосов от «сухого хода».
- Автоматизация системы полива (по таймеру или в зависимости от влажности почвы).
- Автоматизация системы вентиляции (в зависимости от уровня CO₂).
- Поддержание температуры и влажности в комнате/теплице/подвале, температуры в аквариуме.
- Регулировка температуры при проведении химических реакций.
- Управление системами пожарной безопасности и пожаротушения.
- Управление охранной сигнализацией.
- Предотвращение протечек воды в системе водоснабжения.
- Автоматический выбор приоритетной нагрузки.

ПРЕИМУЩЕСТВА

- 8 входов — 8 выходов.
- Энергонезависимая память.
- Управление с помощью компьютера, датчиков, выключателей.
- RS485 — для профессионалов и USB-порт для самостоятельной установки.
- Защита от случайного поражения током (напряжение во входной цепи 5 В).

СХЕМА ПОДКЛЮЧЕНИЯ

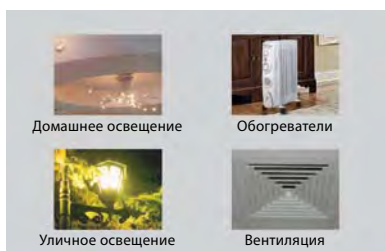

ВЫХОДЫ УПРАВЛЯЮЩИХ РЕЛЕ
ДЛЯ ПОДКЛЮЧЕНИЯ ЭЛЕКТРОПРИБОРОВ



ВХОДЫ ДЛЯ ПОДКЛЮЧЕНИЯ
ДАТЧИКОВ/ВЫКЛЮЧАТЕЛЕЙ*

*8 комплект поставки не входит

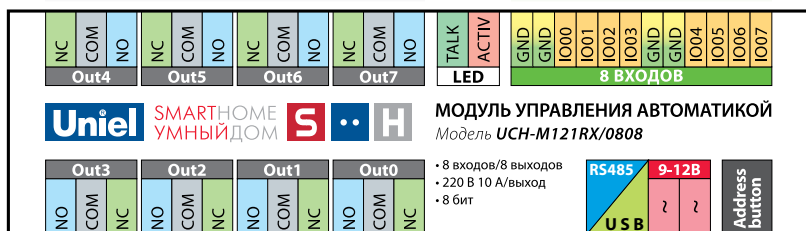

ВЫХОДЫ УПРАВЛЯЮЩИХ РЕЛЕ
ДЛЯ ПОДКЛЮЧЕНИЯ ЭЛЕКТРОПРИБОРОВ



РАЗЪЕМ ДЛЯ ПОДКЛЮЧЕНИЯ
К КОМПЬЮТЕРУ

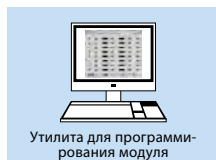

ИНТЕРФЕЙС ПРОГРАММЫ

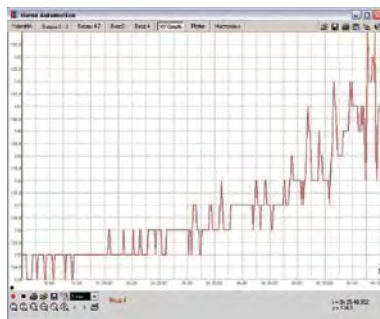

Программное обеспечение Home automation для модуля управления автоматикой имеет дополнительные опции, позволяющие строить вольт-амперные характеристики, графики зависимости сигнала (входного и выходного) от времени, производить расчеты и т. д.

АССОРТИМЕНТ



Наименование	Количество групп управления	Разрешение	Напряжение питания (постоянное/переменное)	Управляемое напряжение	Частота управляемого напряжения	Максимальный ток на 1 канал	Максимальная общая мощность	Рабочая температура	Габариты	Степень защиты	Транспортная упаковка
		бит	В	В	Гц	А	кВт	°С			шт.
UCH-M121RC/0808	8	8	9-12	до 220	любая	10	6	-15...+45	DIN корпус 135 мм	IP20	10
UCH-M121UC/0808	8	8	9-12	до 220	любая	10	6	-15...+45	DIN корпус 135 мм	IP20	10

БЛОКИ ПИТАНИЯ ДЛЯ УПРАВЛЯЮЩИХ МОДУЛЕЙ

Блоки питания представлены двумя моделями: с максимальным током 0,5 А и 1 А, и предназначены для питания ради-электронных устройств переменным напряжением 12 В от сети переменного напряжения 220 В. В частности, с помощью данных блоков питания подаётся напряжение 12 В на вход управляющих модулей Uniel.



СХЕМА ПОДКЛЮЧЕНИЯ

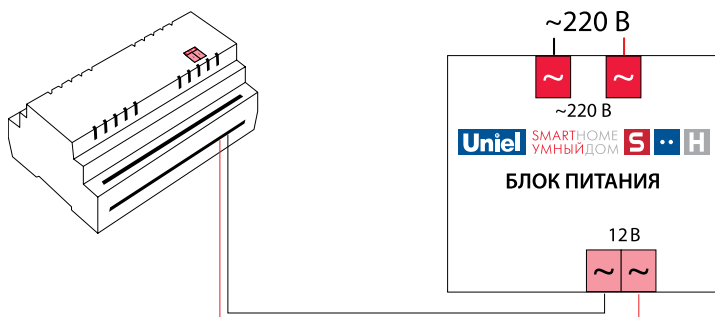

АССОРТИМЕНТ



UET-SPD-006A20

Наименование	Входное переменное напряжение В	Рабочая частота Гц	Выходное постоянное напряжение В	Максимальный выходной постоянный ток А	Рабочая температура °С	Габариты	Степень защиты
UET-SPD-006A20	220 ± 15	50/60	12	0,5	-15...+45	DIN корпус 50 мм	IP20
UET-SPD-012A20	220 ± 15	50/60	12	1	-15...+45	DIN корпус 50 мм	IP20

ДОПОЛНИТЕЛЬНЫЙ ПРЕОБРАЗОВАТЕЛЬ ДЛЯ МОДУЛЕЙ УПРАВЛЕНИЯ

Преобразователь предназначен для подключения устройств с RS485 интерфейсом к персональному компьютеру через USB-порт.



СХЕМА ПОДКЛЮЧЕНИЯ

Преобразователь в системе автоматизации



ПОДКЛЮЧЕНИЕ
К КОМПЬЮТЕРУ

Uniel SMARTHOME УМНЫЙ ДОМ S H G
ДОПОЛНИТЕЛЬНЫЙ
ПРЕОБРАЗОВАТЕЛЬ RS485-USB
ДЛЯ МОДУЛЕЙ УПРАВЛЕНИЯ
Модель UCH-M291RU

COMB
COMA
GND

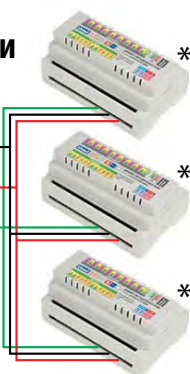

*Управляющие модули Uniel SmartHome и другие приборы с интерфейсом RS485

ТЕХНИЧЕСКИЕ ХАРАКТЕРИСТИКИ

- Автоматическое определение направления передачи данных по RS485.
- Выходы интерфейсов RS485 имеют защиту от статического электричества и подключения напряжения до 100 В.
- Не требует внешнего питания, питание от USB.
- Максимальная скорость передачи — 512 Кбит/сек.
- Индикаторы питания и направления передачи.
- Поддержка USB1.1 и USB2.0.
- Возможность подключить к RS485 до 32 устройств.
- Максимальная длина связи: 900 м.
- Потребляемый ток: < 0,2 А.
- Габариты: 78×32×18 мм.
- Степень защиты: IP20.
- Преобразователь отображается в компьютере как COM-порт с любым назначенным номером.

ПУЛЬТЫ УПРАВЛЕНИЯ СВЕТОВЫМИ ПРИБОРАМИ «ГОТОВОЕ РЕШЕНИЕ»

Устройства предназначены для дистанционного управления световыми и электроприборами в квартире, загородном доме, офисе. Системы дистанционного управления «Готовое решение» позволят сделать ваш дом максимально комфортным.



ГЛАВНОЕ ПРЕИМУЩЕСТВО:

■ Нет необходимости проектировать систему дистанционного управления на этапе установки электричества в квартире или доме. Не нужно сверлить стены, не нужно вызывать электрика — вы легко сможете установить систему самостоятельно.

КАК ЭТО РАБОТАЕТ?

Устройства, входящие в систему дистанционного управления, делятся на два типа:

- 1) Передатчик радиосигнала (пульт)
- 2) Приемник радиосигнала (радиоуправляемая розетка в которую включается электроприбор)

Дистанционное управление действует при любых взаимных положениях приемника и передатчика (пульта).

Радиус действия на открытой местности до 25 метров.

С помощью систем дистанционного управления можно управлять внутренним и внешним освещением, системами полива, электродкотлами, обогревателями, вентиляторами, электродвигателями, то есть практически всеми приборами, которые можно включить в розетку.

Внимание: при подключении электроприбора к радиоуправляемой розетке не превышайте максимальную нагрузку на радиорозетку.

ГОТОВОЕ РЕШЕНИЕ ДЛЯ ВАШЕГО ДОМА

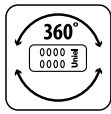

Дистанционное управление действует при любых взаимных положениях приемника и передатчика



Радиус действия на открытой местности до 25 метров

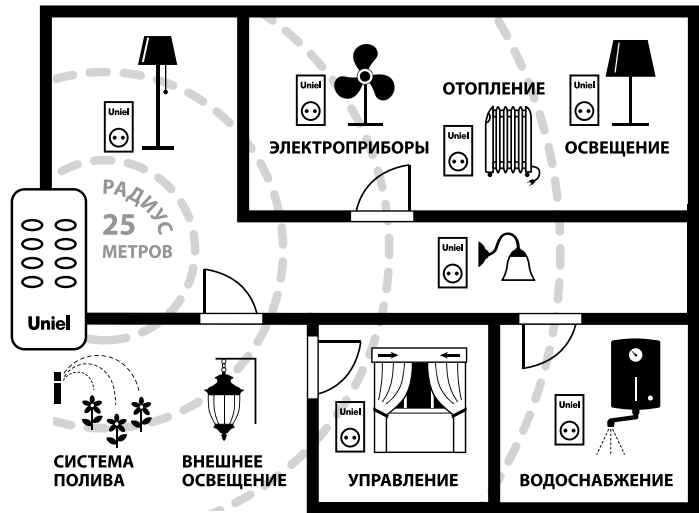
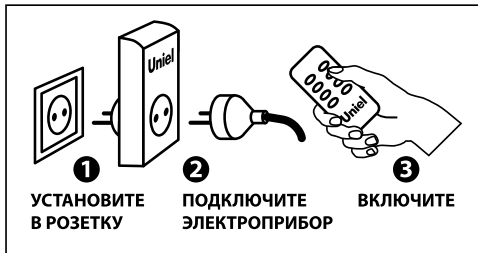

АССОРТИМЕНТ



USH-P004-G5



USH-P010-G3

Наименование	Количество приемных устройств в комплекте		Максимальная нагрузка на 1 приемное устройство	Радиус действия	Степень защиты	Цвет корпуса	Тип индивидуальной упаковки	Транспортная упаковка
	шт.	Вт						
USH-P004-G3-1000W-25M	3	1000	25	20	■+■; □	блистер	шт.	
USH-P004-G4-1000W-25M	4	1000	25	20	■+■; □	блистер	шт.	
USH-P004-G5-1000W-25M	5	1000	25	20	■+■; □	блистер	шт.	
USH-P005-G3-1000W-25M	3	1000	25	20	■+■; □	блистер	шт.	
USH-P005-G4-1000W-25M	4	1000	25	20	■+■; □	блистер	шт.	
USH-P006-G3-300W-25M (с диммером)	3	300	25	20	■+■; □	блистер	шт.	
USH-P006-G4-300W-25M (с диммером)	4	300	25	20	■+■; □	блистер	шт.	
USH-P007-G3-1000W-25M	3	1000	25	44	■	блистер	шт.	
USH-P007-G4-1000W-25M	4	1000	25	44	■	блистер	шт.	
USH-P007-G5-1000W-25M	5	1000	25	44	■	блистер	шт.	
USH-P009-G3-3600W-25M	3	3600	25	20	■+■; □	блистер	шт.	
USH-P009-G4-3600W-25M	4	3600	25	20	■+■; □	блистер	шт.	
USH-P010-G3-3600W-25M	3	3600	25	44	■	блистер	шт.	
USH-P010-G4-3600W-25M	4	3600	25	44	■	блистер	шт.	

ПУЛТЫ ДИСТАНЦИОННОГО УПРАВЛЕНИЯ СВЕТОВЫМИ ПРИБОРАМИ

Данные устройства широко применяются в многоламповых светильниках, а также по желанию потребителя могут использоваться для управления различной бытовой техникой. Дистанционные пульты управления световыми приборами моделей UCH-P001 могут коммутировать от одного до трех потребителей одной электрической цепи (в зависимости от модели). Мощность нагрузки каждого потребителя до 1000 Вт.



Прием команд происходит на свободной радиочастоте 433,92 МГц, разрешенной для бытового использования. Дистанционное управление действует при любых взаимных положениях приемника и передатчика. Возможна работа в автоматическом и ручном режимах. Приемник радиосигнала устанавливается в распределительную коробку или в непосредственной близости от потребителей.

В данной серии используется импортный процессор, применена цифровая модуляция радиоизлучения. В устройстве применяются компоненты ведущих мировых производителей, что гарантирует качество изделия.

АССОРТИМЕНТ



Модель	Количество подключаемых приборов (групп)	Максимальная нагрузка на канал	Максимальная суммарная нагрузка	Радиус действия	Размер приемника	Тип индивидуальной упаковки	Транспортная упаковка	Элемент питания кнопки в комплекте
UCH-P001-G1-1000W-30M	1	1000	1000	30	90×45×22	блистер	50	23A-12V
UCH-P001-G2-1000W-30M	2	1000	2000	30	90×45×22	блистер	50	23A-12V
UCH-P001-G3-1000W-30M	3	1000	3000	30	90×45×22	блистер	50	23A-12V
UCH-P002-G1-1000W-30M (с таймером)	1	1000	1000	30	90×45×22	блистер	50	23A-12V
UCH-P002-G2-1000W-30M (с таймером)	2	1000	2000	30	90×45×22	блистер	50	23A-12V
UCH-P002-G3-1000W-30M (с таймером)	3	1000	3000	30	90×45×22	блистер	50	23A-12V
UCH-P003-G3-450W-30M (с диммером)	3	450	1350	30	142×51×31	блистер	50	23A-12V

СЕНСОРНЫЕ ДИММЕРЫ

- Предназначены для экономного использования электроэнергии
- Применяются для изменения яркости различных источников света
- Установка яркости производится кнопками, расположенными на сенсорной панели диммера
- Работа в режиме стандартного выключателя — вкл./выкл.



Встроенный таймер для выключения источника света через заданный пользователем промежуток времени (от 30 до 180 сек)



Режим включения и выключения одним касанием



Эффект памяти для уровня яркости (при повторном включении автоматически устанавливается та же яркость, что и при выключении прибора).



АССОРТИМЕНТ



Наименование	Минимальная и максимальная мощность нагрузки Вт	Таймер (минимальная и максимальная настройка времени отключения) с	Цвет изделия	Память для последней настройки уровня яркости	Тип индивидуальной упаковки	Транспортная упаковка шт.
USW-001-LCD-DM40/500W-TM-M-WH	40–500	10–180	белый	встроенная	блистер	30
USW-001-LCD-DM40/500W-TM-M-BG	40–500	10–180	бежевый	встроенная	блистер	30

ЭЛЕКТРОННЫЕ ДАТЧИКИ ДВИЖЕНИЯ ДЛЯ АВТОМАТИЧЕСКОГО ВКЛЮЧЕНИЯ СВЕТА

Датчики движения (сенсоры) применяются для автоматического включения и выключения любых световых приборов при обнаружении движения человека в зоне действия датчика, существенно экономят энергопотребление. Используются как внутри помещения, так и на открытом пространстве.



Датчики различаются по способу установки: накладные настенные, врезные в стену, потолочные, угловые, а также используемые совместно с прожекторами. Конструкция датчиков позволяет настраивать следующие параметры: порог освещенности (смена дня и ночи); время включения световых приборов; зоны обнаружения; непрерывный режим работы; принудительное отключение (в зависимости от модели настройки могут быть различными).

В комплект изделия входит доступная инструкция по установке и использованию датчика.

АССОРТИМЕНТ



USN-01



USN-02

Модель	Максимальный угол обнаружения	Максимальная мощность нагрузки	Дальность действия (min — max)	Скорость срабатывания	Задержка времени выключения	Высота установки (min — max)	Способ установки	Цвет изделия	Степень защиты	Диапазон рабочих температур	Тип индивидуальной упаковки	Транспортная упаковка
	Х°	Вт	м	м/с		м			IP	°С		шт.
USN-01-140R-600W-3LUX-9M-0,6-1,5m/s-WH	140	600	4–9	0,6–1,5	10 с – 7 мин	1–1,8	настенный (встраиваемый)	<input type="checkbox"/>	20	–20...+40	коробка	100
USN-02-180R-1200W-20LUX-9M-0,6-1,5m/s-WH	180	1200	9	0,6–1,5	10 с – 7 мин	1–1,8	настенный (встраиваемый)	<input type="checkbox"/>	20	–20...+40	коробка	60



USN-03/04

Модель	Максимальный угол обнаружения	Максимальная мощность нагрузки	Дальность действия (min — max)	Скорость срабатывания	Задержка времени выключения	Высота установки (min — max)	Способ установки	Цвет изделия	Степень защиты	Диапазон рабочих температур	Тип индивидуальной упаковки	Транспортная упаковка
	Х°	Вт	м	м/с		м			IP	°С		шт.
USN-03-360R-1200W-3LUX-6M-0,6-1,5m/s-BL	360	1200	3–6	0,6–1,5	10 с – 7 мин	2,2–4	потолочный	<input checked="" type="checkbox"/>	20	–20...+40	коробка	50
USN-03-360R-1200W-3LUX-6M-0,6-1,5m/s-WH	360	1200	3–6	0,6–1,5	10 с – 7 мин	2,2–4	потолочный	<input type="checkbox"/>	20	–20...+40	коробка	50
USN-04-360R-1200W-3LUX-12M-0,6-1,5m/s-BL	360	1200	3–12	0,6–1,5	10 с – 7 мин	2,2–4	потолочный	<input checked="" type="checkbox"/>	20	–20...+40	коробка	50
USN-04-360R-1200W-3LUX-12M-0,6-1,5m/s-WH	360	1200	3–12	0,6–1,5	10 с – 7 мин	2,2–4	потолочный	<input type="checkbox"/>	20	–20...+40	коробка	50



USN-05

Модель	Максимальный угол обнаружения	Максимальная мощность нагрузки	Дальность действия (min — max)	Скорость срабатывания	Задержка времени выключения	Высота установки (min — max)	Способ установки	Цвет изделия	Степень защиты	Диапазон рабочих температур	Тип индивидуальной упаковки	Транспортная упаковка
	Х°	Вт	м	м/с		м			IP	°С		шт.
USN-05-180R-1200W-3LUX-12M-0,6-1,5m/s-BL	180	1200	12	0,6–1,5	10 с – 7 мин	1–2,5	настенный (накладной)	<input checked="" type="checkbox"/>	44	–20...+40	коробка	50
USN-05-180R-1200W-3LUX-12M-0,6-1,5m/s-WH	180	1200	12	0,6–1,5	10 с – 7 мин	1–2,5	настенный (накладной)	<input type="checkbox"/>	44	–20...+40	коробка	50

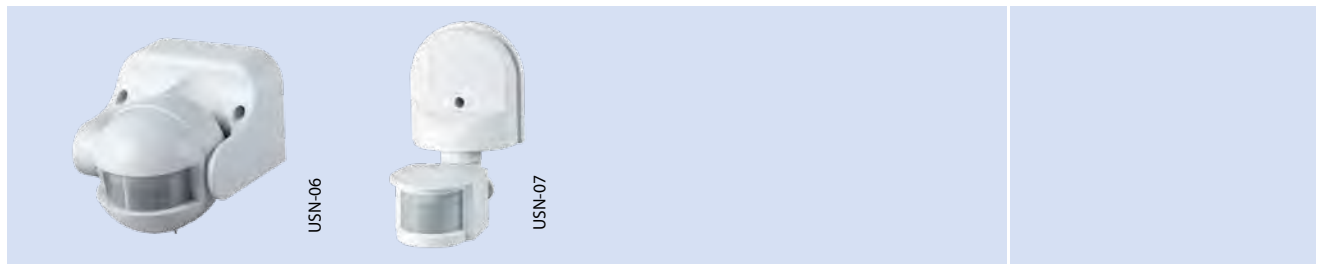

Модель	Максимальный угол обнаружения	Максимальная мощность нагрузки	Дальность действия (min — max)	Скорость срабатывания	Задержка времени выключения	Высота установки (min — max)	Способ установки	Цвет изделия	Степень защиты	Диапазон рабочих температур	Тип индивидуальной упаковки	Транспортная упаковка
	Х°	Вт	м	м/с		м		IP	°С	шт.		
USN-06-180R-1200W-3LUX-12M-0,6-1,5m/s-BL	180	1200	12	0,6–1,5	10 с – 7 мин	1,8–2,5	настенный (накладной)	■	44	-20...+40	коробка	50
USN-06-180R-1200W-3LUX-12M-0,6-1,5m/s-WH	180	1200	12	0,6–1,5	10 с – 7 мин	1,8–2,5	настенный (накладной)	□	44	-20...+40	коробка	50
USN-07-180R-1200W-3LUX-12M-0,6-1,5m/s-BL	180	1200	5–12	0,6–1,5	10 с – 7 мин	1,8–2,5	настенный (накладной)	■	44	-20...+40	коробка	50
USN-07-180R-1200W-3LUX-12M-0,6-1,5m/s-WH	180	1200	5–12	0,6–1,5	10 с – 7 мин	1,8–2,5	настенный (накладной)	□	44	-20...+40	коробка	50



Модель	Максимальный угол обнаружения	Максимальная мощность нагрузки	Дальность действия (min — max)	Скорость срабатывания	Задержка времени выключения	Высота установки (min — max)	Способ установки	Цвет изделия	Степень защиты	Диапазон рабочих температур	Тип индивидуальной упаковки	Транспортная упаковка
	Х°	Вт	м	м/с		м		IP	°С	шт.		
USN-08-220R-1200W-3LUX-12M-0,6-1,5m/s-BL	220	1200	12	0,6–1,5	10 с – 7 мин	1,8–2,5	настенный (накладной)	■	44	-20...+40	коробка	36
USN-08-220R-1200W-3LUX-12M-0,6-1,5m/s-WH	220	1200	12	0,6–1,5	10 с – 7 мин	1,8–2,5	настенный (накладной)	□	44	-20...+40	коробка	36
USN-09-270R-1200W-3LUX-12M-0,6-1,5m/s-BL	270	1200	12	0,6–1,5	10 с – 7 мин	1,8–2,5	настенный (угловой)	■	44	-20...+40	коробка	36
USN-09-270R-1200W-3LUX-12M-0,6-1,5m/s-WH	270	1200	12	0,6–1,5	10 с – 7 мин	1,8–2,5	настенный (угловой)	□	44	-20...+40	коробка	36
USN-10-180R-1200W-3LUX-12M-0,6-1,5m/s-BL	180	1200	5–12	0,6–1,5	10 с – 7 мин	1,8–2,5	для прожекторов	■	20	-20...+40	коробка	50
USN-10-180R-1200W-3LUX-12M-0,6-1,5m/s-WH	180	1200	5–12	0,6–1,5	10 с – 7 мин	1,8–2,5	для прожекторов	□	20	-20...+40	коробка	50



Модель	Максимальный угол обнаружения	Максимальная мощность нагрузки	Дальность действия (min — max)	Скорость срабатывания	Задержка времени выключения	Высота установки (min — max)	Способ установки	Цвет изделия	Степень защиты	Диапазон рабочих температур	Тип индивидуальной упаковки	Транспортная упаковка
	Х°	Вт	м	м/с	с	м		IP	°С	шт.		
USN-014-360R-1200W-3LUX-6M-0,6-1,5m/s-WH	180	1200	3–6	0,6–1,5	10 с – 7 мин	1–1,8	потолочный	<input type="checkbox"/>	20	–20...+40	коробка	60
USN-013-360R-1200W-3LUX-12M-0,6-1,5m/s-WH	360	1200	3–12	0,6–1,5	10 с – 7 мин	2,2-4	потолочный	<input type="checkbox"/>	20	–20...+40	коробка	100



Модель	Максимальный угол обнаружения	Максимальная мощность нагрузки	Дальность действия (min — max)	Скорость срабатывания	Задержка времени выключения	Высота установки (min — max)	Способ установки	Цвет изделия	Степень защиты	Диапазон рабочих температур	Тип индивидуальной упаковки	Транспортная упаковка
	Х°	Вт	м	м/с	с	м		IP	°С	шт.		
USN-016-180R-1200W-3LUX-12M-0,6-1,5m/s-WH	180	1200	12	0,6–1,5	10 с – 7 мин	1–1,8	настенный (накладной)	<input type="checkbox"/>	20	–20...+40	коробка	60
USN-015-180R-1200W-3LUX-6M-0,6-1,5m/s-WH	180	1200	12	0,6–1,5	10 с – 7 мин	2,2-4	потолочный (встраиваемый)	<input type="checkbox"/>	20	–20...+40	коробка	100

ФОТОСЕНСОРЫ ДЛЯ АВТОМАТИЧЕСКОГО ВКЛЮЧЕНИЯ СВЕТА

Применяются для автоматического включения и выключения световых приборов.

Фотосенсор автоматически включает световой прибор с наступлением темного времени суток и выключает его в светлое время суток



ОТЛИЧИТЕЛЬНЫЕ ОСОБЕННОСТИ

- Рабочая освещенность: 0,2–100 Люкс (примерные значения: 0,2 Люкс — свет от полной луны, 100 Люкс — в светлой комнате вблизи окна).
- Номинальное рабочее напряжение: 230 В, 50 Гц.
- Рабочая температура: от –30 до +40 °С.
- Степень защиты: IP44.

АССОРТИМЕНТ

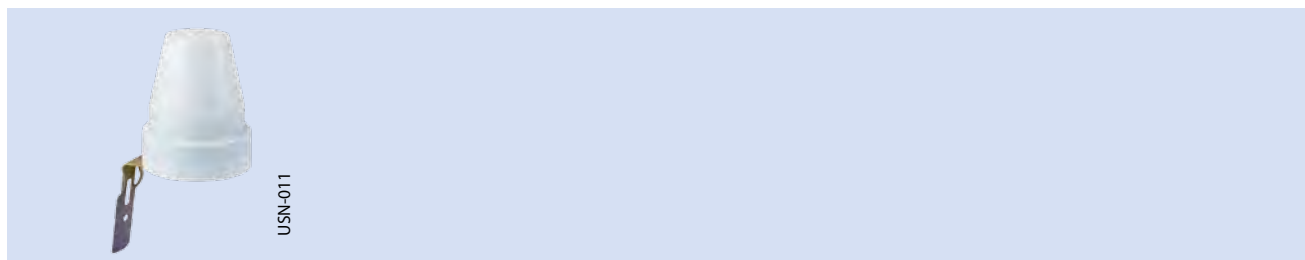

Наименование	Максимальная мощность нагрузки	Светочувствительность	Цвет изделия	Степень защиты	Диапазон рабочих температур	Тип индивидуальной упаковки	Транспортная упаковка
	Вт	Lux		IP	°С		шт.
USN-011-2200W-02/100LUX-WH	2200	0,2–100	белый	44	–30...+40	коробка	100
USN-012-5500W-02/100LUX-WH	5500	0,2–100	белый	44	–30...+40	коробка	50

РЕЛЕ НАПРЯЖЕНИЯ

Реле напряжения UNIEL предназначено для непрерывного контроля величины напряжения в однофазной сети 220 В и автоматического отключения потребителя при выходе его значения за установленные пределы.



ПРЕИМУЩЕСТВА

- Позволяет настраивать пределы напряжения и время задержки.
- Защищает от высоковольтных импульсов.
- Защищает от высокочастотных помех.
- Негорючий ударопрочный корпус.
- Температура эксплуатации от -25 до $+40$ °С.
- Цифровой информативный дисплей.
- Функция вольтметра.
- Микропроцессорное управление.
- Строго соответствует ГОСТ РФ.

Включение нагрузки происходит автоматически, после того как значение напряжения возвратится в заданные пределы. Устройство защиты управляется микроконтроллером, который измеряет, анализирует и отображает действующий уровень напряжения электросети.

Пределы отключения и время задержки включения устанавливаются пользователем с помощью кнопок на передней панели.

Реле напряжения UNIEL эффективно защищает от высоковольтных импульсов, а также содержит фильтр высокочастотных помех.

UBR-16VR-1G35/MDA



ОСНОВНЫЕ ХАРАКТЕРИСТИКИ

- Защищает нагрузку мощностью до 3,5 кВт
- Максимальный ток — 16 А
- Номинальное напряжение — 220 В
- Рабочая частота — 50 Гц
- Настройка нижнего предела напряжения — 140–210 В
- Настройка верхнего предела напряжения — 230–260 В
- Регулируемое время задержки — 5–999 сек
- Материал корпуса — пластик
- Цвет — белый
- Габариты — 120×54×90 мм
- Вид упаковки — картон
- Количество в упаковке — 120 шт

УСТРОЙСТВО ЗАЩИТНОГО ОТКЛЮЧЕНИЯ «ГОТОВОЕ РЕШЕНИЕ»

Устройство защитного отключения (УЗО) — эффективная защита от поражения электротоком.

Устройство автоматически отключит напряжение в случаях:

- утечки на корпус электроприбора,
- короткого замыкания,
- прикосновения к токоведущим частям.



ГЛАВНЫЕ ПРЕИМУЩЕСТВА

- Нет необходимости проектировать систему на этапе установки электричества в квартире или доме
- Не нужно сверлить стены
- Не нужно вызывать электрика
- Вы легко сможете установить УЗО самостоятельно.

*Для осветительных цепей и электроустановок с умеренными пусковыми токами (двигатели и трансформаторы).



УЗО постоянно сравнивает ток, притекающий к электроприбору, с током, протекающим от электроприбора (по нейтрали), и распознает утечку из электросети по появлению разницы между входящим и выходящим токами. Когда разница токов достигает опасного для жизни человека значения, УЗО отключает напряжение. Таким образом, ток утечки, текущий через поврежденную изоляцию или через тело человека, не успевает причинить вреда, т.к. время срабатывания УЗО очень мало.

Наименование	Номинальный ток	Тип	Предельная коммутационная способность	Рабочее напряжение	Частота тока	Тип индивидуальной упаковки	Транспортная упаковка
UBR-10AC-2P60/030M	A	C*	кА	B	Гц	блистер	шт.
	10		6	220	50		34

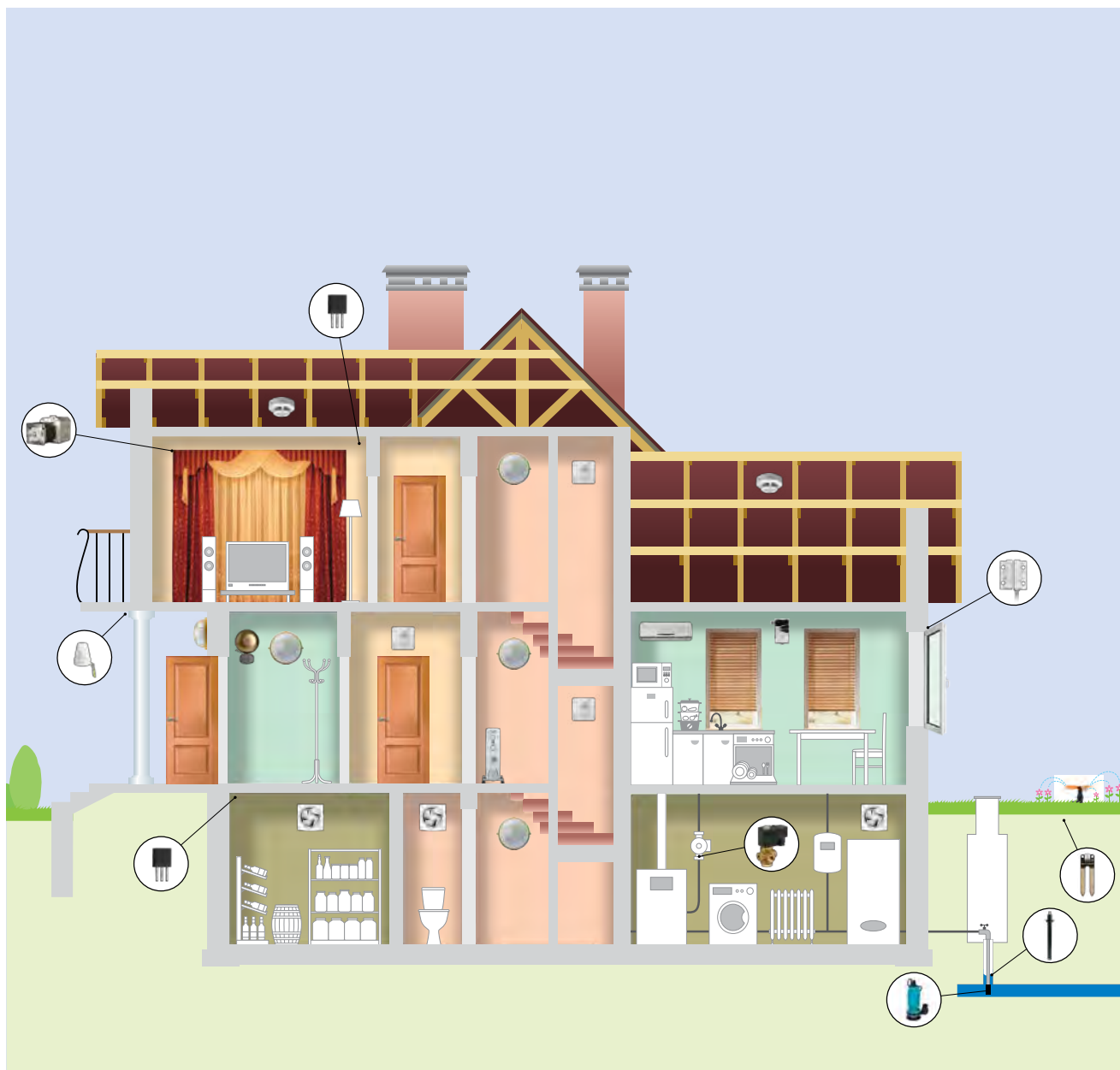

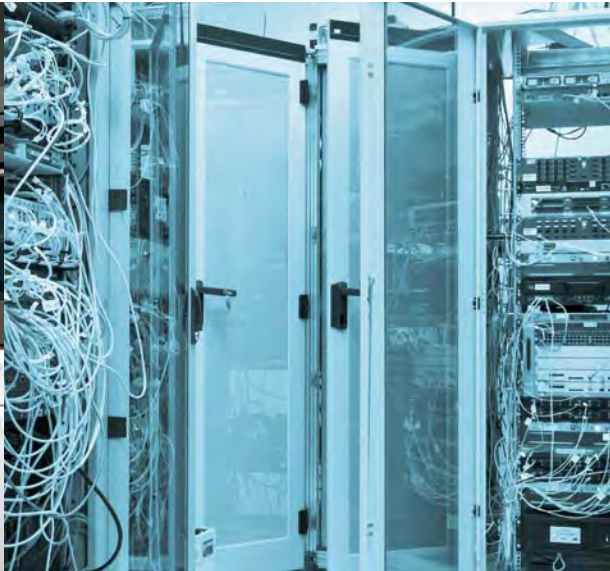



4 Стабилизаторы и ИБП

Релейные стабилизаторы напряжения

Автоматический трёхфазный блокиратор
с функцией АВР

Лабораторные автотрансформаторы (ЛАТР)

Источники бесперебойного питания (ИБП)



РЕЛЕЙНЫЕ СТАБИЛИЗАТОРЫ НАПРЯЖЕНИЯ

Стандартным для электросети является напряжение в 220 В при частоте 50 Гц, однако, часто качество электричества страдает из-за помех в энергосети. Непродолжительные помехи доставляют лишь бытовые неудобства, но резкие скачки напряжения могут вывести из строя технику и дорогостоящее оборудование. Чтобы застраховаться от неполадок с электричеством, необходимо использовать стабилизаторы напряжения Uniel, которые предназначены для автоматического регулирования напряжения электрической сети и защиты всего подключаемого к ним оборудования.

Стабилизаторы переменного напряжения электронного типа с цифровой индикацией UNIEL предназначены для питания устройств однофазным напряжением синусоидальной формы, соответствующим требованием ГОСТ 13109-97.

Принцип действия релейных стабилизаторов

Релейный стабилизатор напряжения регулирует напряжение путем переключения обмоток силового автотрансформатора с помощью электромеханических силовых реле.

Главные достоинства релейного стабилизатора

- Высокая скорость стабилизации напряжения.
- Широкий температурный режим эксплуатации.
- Малые габариты.
- Низкая стоимость.
- Широкий диапазон входного напряжения.
- Долговечность.
- Не искажает форму синусоиды.



МЕТОД ПОДБОРА

Первым шагом при выборе стабилизатора является расчет его мощности. Вам необходимо определить, какое электрооборудование вы будете защищать: один прибор, группу приборов (наиболее чувствительных к перепадам напряжения в сети) либо всю домашнюю (офисную) технику. Затем необходимо рассчитать суммарную мощность защищаемых энергопотребителей. Сведения о мощности того или иного прибора содержатся в его паспортных данных (инструкции по эксплуатации), при этом важно учесть такой момент: при расчете мощности используется не номинальная мощность электроприбора, а его полная мощность.

Мощность стабилизатора, ВА = Мощность нагрузки, Вт / $\cos \varphi$ *

Значительная доля бытовой техники (холодильник, стиральная машина, вентилятор, пылесос) имеет в своем составе электродвигатель, для которого характерны высокие пусковые токи. Пусковые токи могут превышать номинальную мощность прибора в 3–7 раз, поэтому при расчете суммарной мощности потребителей необходимо учитывать пиковые характеристики мощности каждого прибора.

Для примера рассмотрим привычные холодильник и кондиционер: номинальная мощность современного холодильника — 150–200 Вт, пусковая мощность — 1 кВт; номинальная мощность кондиционера — 750 Вт, пусковая мощность — 3 кВт.

Производитель советует выбирать стабилизаторы с запасом мощности 20–25% от суммарной мощности всех потребителей, при этом будут соблюдены оптимальные условия эксплуатации прибора и обеспечена его долгая и бесперебойная работа. При выборе стабилизатора стоит также учесть возможность подключения к нему новых потребителей в будущем.

Пример подбора стабилизатора напряжения

Например, стабилизатор напряжения ставится на следующее оборудование:

- холодильник (с учётом пускового тока 850 Вт / 0,85 ≥ 1000 ВА);
- телевизор (85 Вт / 0,85 ≥ 100 ВА);
- электроплита (1700 Вт / 0,85 ≥ 2000 ВА);
- освещение (340 Вт / 0,85 ≥ 400 ВА).

Суммарная мощность: 1000 ВА + 100 ВА + 2000 ВА + 400 ВА = 3500 ВА.

Запас по мощности 3500 ВА + 25% = 4375 ВА.

Ближайший по мощности стабилизатор будет с номиналом 5000 ВА.



*Данные по коэффициенту $\cos \varphi$ для каждого электроприбора можно почерпнуть в его паспортных данных. **В общем случае для стабилизаторов напряжения Uniel $\cos \varphi$ равен 0,85. Пример: 1000 ВА равно 850 Вт.**

ГОРИЗОНТАЛЬНЫЕ РЕЛЕЙНЫЕ СТАБИЛИЗАТОРЫ НАПЯЖЕНИЯ С ГАЛЬВАНИЧЕСКОЙ РАЗВЯЗКОЙ

Автоматические стабилизаторы переменного напряжения электронного типа с цифровой индикацией Uniel RS-1/500 – RS-1/12000 предназначены для питания устройств однофазным напряжением синусоидальной формы, соответствующим требованиям ГОСТ 13109-97. Применяются для защиты подключенных к ним приборов различной мощности от колебаний напряжения электросети в диапазоне от 125 В до 270 В.



ПРЕИМУЩЕСТВА

- Широкий диапазон входного напряжения.
- **Гальваническая развязка***.
- Евророзетка и еврошнур с заземляющими контактами (модели RS-1/500, RS-1/1000, RS-1/1500, RS-1/2000).
- Режим «байпас» для обхода режима стабилизации (модели RS-1/3000, RS-1/5000, RS-1/8000, RS-1/10000, RS-1/12000).
- Высокое качество и точное соответствие номинальной мощности за счет использования мощных трансформаторов и силовых электронных ключей.
- Стабильная работа при резких скачках напряжения.
- Отсутствие искажения синусоиды.
- Разработано специально для российских электросетей.
- Информативная цифровая индикация режимов работы.
- Высокая скорость срабатывания.
- Шесть степеней защиты.
- Непрерывный анализ входного и выходного напряжения.
- Пожаробезопасность.
- Металлический корпус, обеспечивающий повышенную прочность и безопасность приборов.
- Бесшумность.
- Оригинальный дизайн.

Надёжно обеспечивают:

- Стабильную работу электрооборудования при изменении напряжения сети.
 - Точное автоматическое регулирование выходного напряжения для безотказной работы электрооборудования.
 - Контроль и индикацию в реальном времени основных режимов работы и выходного напряжения.
 - Защиту электрооборудования от перегрузок.
 - Автоматическое отключение нагрузки при КЗ.
 - Автоматическое отключение нагрузки при появлении на выходе стабилизатора опасного для подключенной нагрузки пониженного или повышенного напряжения.
 - Непрерывный круглосуточный режим работы.
 - Эффективное сглаживание импульсных помех в сети.
- 6 степеней защиты:**
- Защита от перегрузки.
 - Защита от короткого замыкания.
 - Защита от перегрева.
 - Защита от опасного повышенного напряжения.
 - Защита от опасного пониженного напряжения.
 - Защита от импульсных перенапряжений.

*Гальваническая развязка — передача сигнала между двумя точками электрической схемы без электрического контакта. Гальванические развязки используются для бесконтактного управления и защиты оборудования и людей от поражения электрическим током. В стабилизаторах Uniel все управляющие и контрольные цепи полностью развязаны с сетью, измерение входного, выходного напряжений и тока осуществляется через специальные трансформаторы. Это полностью развязывает корпус и электрическую схему стабилизатора от сети, что повышает безопасность эксплуатации устройства.

ОСОБЕННОСТИ КОНСТРУКЦИИ

- 1 Металлический корпус — повышенная безопасность.
- 2 Режим «байпас» — возможность обхода режима стабилизации (от 3000 ВА).
- 3 Принудительное охлаждение позволяет реализовать дополнительную защиту от перегрева стабилизатора (от 5000 ВА).
- 4 Торoidalный трансформатор — высокая эффективность, компактность, бесшумность, низкое магнитное поле.
- 5 Проводка с усиленной изоляцией — оптимальное сечение входного кабеля (0,75–1,5 мм²) и проводов внутренней разводки, кембрики, двойная фиксация входного кабеля.
- 6 Дисплей с диагональю 2,7–4,4" — повышенная информативность и энергоэффективность.
- 7 Радиаторы охлаждения полупроводниковых элементов — улучшенное охлаждение и облегчение работы блока управления.
- 8 Контроллер на основе микропроцессора — ПО, сопряженное с аппаратной частью, высококачественная переходная колодка.
- 9 Звуковая индикация, в т. ч. для упрощения эксплуатации людьми с ограниченными возможностями.
- 10 Термозащита эффективно обеспечивает отключение нагрузки при возможном перегреве трансформатора.
- 11 Помехоподавляющий индуктивный фильтр для повышения стабильности работы схемы управления.
- 12 Гальваническая развязка — снижает риск поражения электрическим током, обеспечивает эффективную работу устройства, исключая помехи в работе управляющего блока.
- 13 Автоматический предохранитель от короткого замыкания и перегрузки, не требующий замены в случае срабатывания.
- 14 Наличие задержки для защиты оборудования от скачков напряжения.

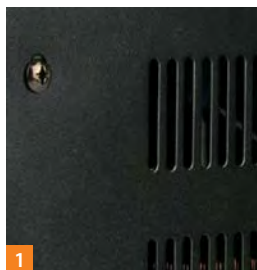

1



2

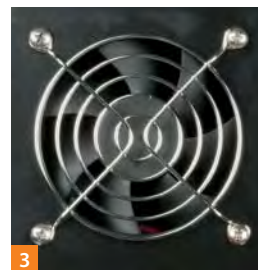

3

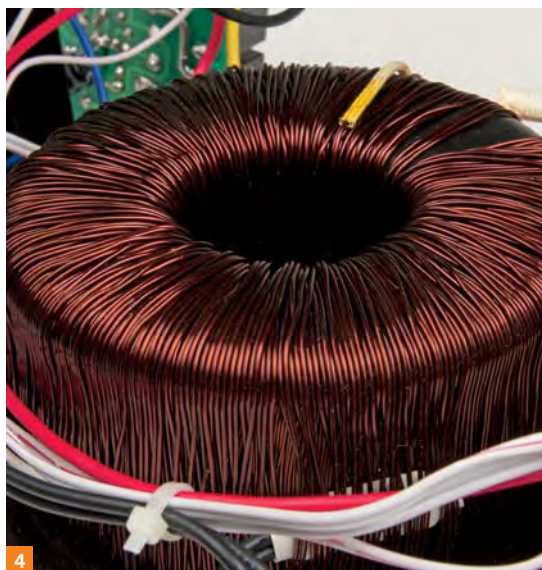

4



5



6

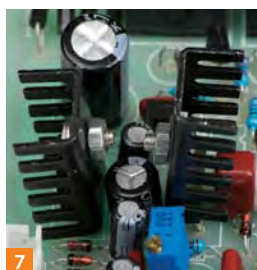

7



8



9

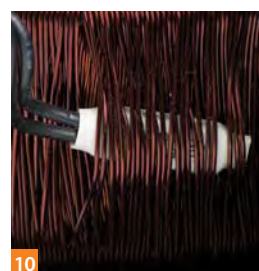

10

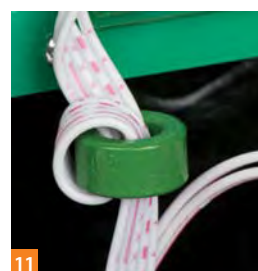

11



12

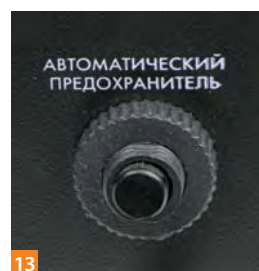

13

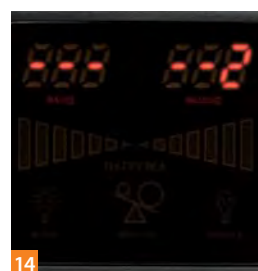

14

ТЕХНИЧЕСКИЕ ХАРАКТЕРИСТИКИ

Рабочий диапазон входного напряжения, В	125–270	Номинальное выходное напряжение, В	220
Номинальный диапазон входного напряжения, В	140–260	КПД, не менее, %	97
Частота питающей сети, Гц	50/60	Точность стабилизации, %	$\pm(0..8)$
Количество реле	4	Класс защиты от поражения электрическим током	Класс I по ГОСТ МЭК 335-1
Время отклика на изменение входного напряжения, мс	менее 20	Искажение синусоиды	нет
Скорость реакции на изменение входного напряжения, В/с	150	Время непрерывной работы	не ограничено

АССОРТИМЕНТ

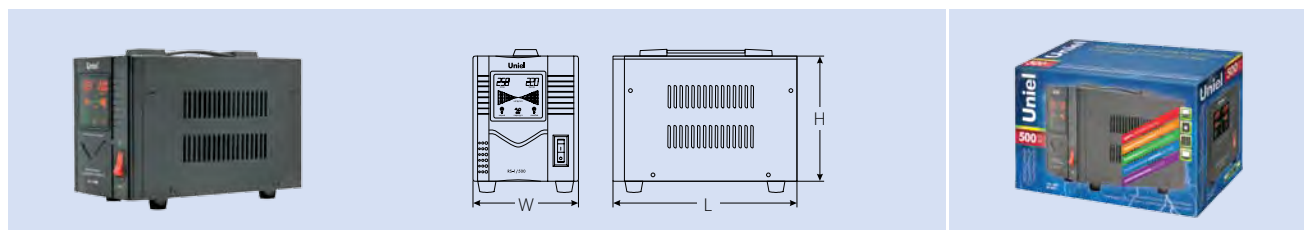

Наименование	Номинальная мощность нагрузки	Максимальный ток	Байпасс	Подключение нагрузки	Габаритные размеры (L×W×H)	Масса
	ВА	А			мм	кг
RS-1/500	500	5	нет	евророзетка и еврошнур	265×180×168	2,5

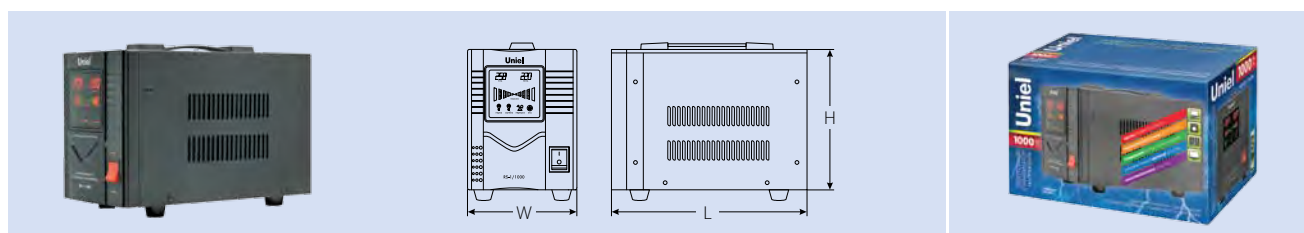

Наименование	Номинальная мощность нагрузки	Максимальный ток	Байпасс	Подключение нагрузки	Габаритные размеры (L×W×H)	Масса
	ВА	А			мм	кг
RS-1/1000	1000	8	нет	евророзетка и еврошнур	285×170×205	4,3
RS-1/1500	1500	10	нет	евророзетка и еврошнур	285×170×205	4,9
RS-1/2000	2000	15	нет	евророзетка и еврошнур	285×170×205	5,7

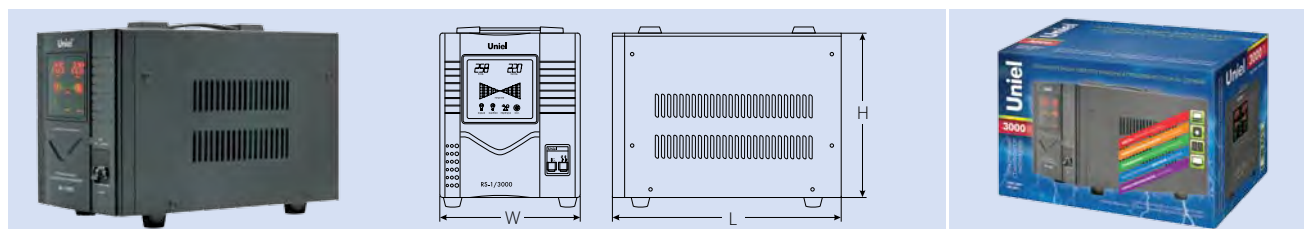

Наименование	Номинальная мощность нагрузки	Максимальный ток	Байпасс	Подключение нагрузки	Габаритные размеры (L×W×H)	Масса
	ВА	А			мм	кг
RS-1/3000	3000	16	есть	клеммная колодка	395×250×285	10,2
RS-1/5000	5000	25	есть	клеммная колодка	450×250×285	14,2
RS-1/8000	8000	40	есть	клеммная колодка	450×250×285	17,1
RS-1/10000	10 000	50	есть	клеммная колодка	450×250×285	18,7
RS-1/12000	12 000	63	есть	клеммная колодка	450×250×285	20,7

ВЕРТИКАЛЬНЫЕ РЕЛЕЙНЫЕ СТАБИЛИЗАТОРЫ НАПРЯЖЕНИЯ С ГАЛЬВАНИЧЕСКОЙ РАЗВЯЗКОЙ

Автоматические стабилизаторы переменного напряжения электронного типа с цифровой индикацией Uniel RS-1/500WS – RS-1/12000WS предназначены для питания устройств однофазным напряжением синусоидальной формы, соответствующим требованиям ГОСТ 13109-97. Применяются для защиты подключенных к ним приборов различной мощности от колебаний напряжения электросети в диапазоне от 125 В до 270 В. Исполнение корпуса — вертикальное с возможностью крепления на стене.



ПРЕИМУЩЕСТВА

- Широкий диапазон входного напряжения.
- **Гальваническая развязка***.
- Евророзетка и еврошнур с заземляющими контактами (для моделей RS-1/500WS – RS-1/2000WS).
- Режим байпас для обхода режима стабилизации (для моделей RS-1/3000WS – RS-1/12000WS).
- Высокое качество и точное соответствие номинальной мощности за счет использования мощных трансформаторов и силовых электронных ключей.
- Стабильная работа при резких скачках напряжения.
- Отсутствие искажения синусоиды.
- Разработано специально для российских электросетей.
- Информативная цифровая индикация режимов работы.
- Высокая скорость срабатывания.
- Непрерывный анализ входного и выходного напряжения.
- Пожаробезопасность.
- Наличие в комплекте специального кронштейна для настенного монтажа.
- Металлический корпус, обеспечивающий повышенную прочность и безопасность приборов.
- Бесшумность.
- Оригинальный дизайн.

Надёжно обеспечивают:

- Стабильную работу электрооборудования при изменении напряжения сети.
- Точное автоматическое регулирование выходного напряжения для безотказной работы электрооборудования.
- Контроль и индикацию в реальном времени основных режимов работы и выходного напряжения.
- Защиту электрооборудования от перегрузок.
- Автоматическое отключение нагрузки при КЗ.
- Автоматическое отключение нагрузки при появлении на выходе стабилизатора опасного для подключенной нагрузки пониженного или повышенного напряжения.
- Непрерывный круглосуточный режим работы.
- Эффективное сглаживание импульсных помех в сети.

6 степеней защиты:

- Защита от перегрузки.
- Защита от короткого замыкания.
- Защита от перегрева.
- Защита от опасного повышенного напряжения.
- Защита от опасного пониженного напряжения.
- Защита от импульсных перенапряжений.

ОСОБЕННОСТИ КОНСТРУКЦИИ

- 1 Металлический корпус — повышенная безопасность.
- 2 Режим «байпас» — возможность обхода режима стабилизации (от 3000 ВА).
- 3 Принудительное охлаждение позволяет реализовать дополнительную защиту от перегрева стабилизатора (от 5000 ВА).
- 4 Торoidalный трансформатор — высокая эффективность, компактность, бесшумность, низкое магнитное поле.
- 5 Проводка с усиленной изоляцией — оптимальное сечение входного кабеля (0,75–1,5 мм²) и проводов внутренней разводки, кембрики, двойная фиксация входного кабеля.
- 6 Дисплей с диагональю 2,7–4,4" — повышенная информативность и энергоэффективность.
- 7 Радиаторы охлаждения полупроводниковых элементов — улучшенное охлаждение и облегчение работы блока управления.
- 8 Контроллер на основе микропроцессора — ПО, сопряженное с аппаратной частью, высококачественная переходная колодка.
- 9 Звуковая индикация, в т. ч. для упрощения эксплуатации людьми с ограниченными возможностями.
- 10 Термозащита эффективно обеспечивает отключение нагрузки при возможном перегреве трансформатора.
- 11 Помехоподавляющий индуктивный фильтр для повышения стабильности работы схемы управления.
- 12 Гальваническая развязка — снижает риск поражения электрическим током, обеспечивает эффективную работу устройства, исключая помехи в работе управляющего блока.
- 13 Автоматический предохранитель от короткого замыкания и перегрузки, не требующий замены в случае срабатывания.
- 14 Наличие задержки для защиты оборудования от скачков напряжения.

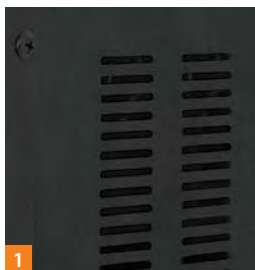

1

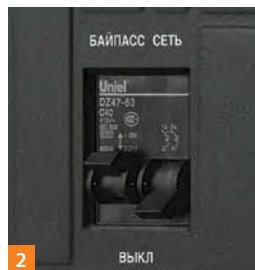

2

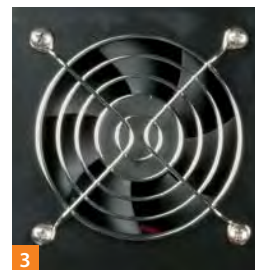

3

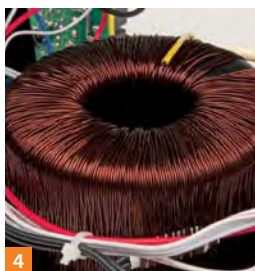

4

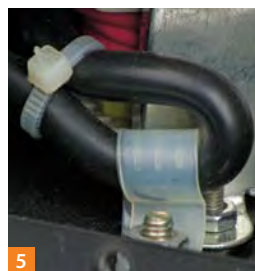

5



6

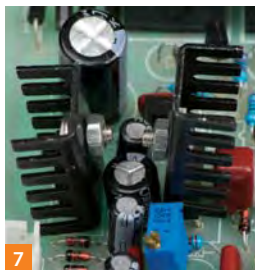

7



8



9

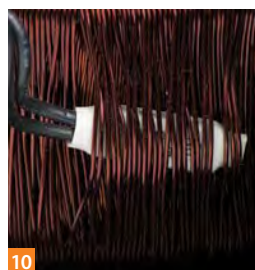

10

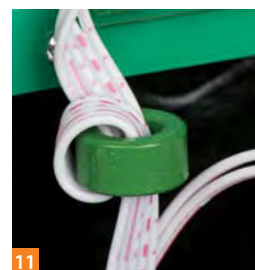

11

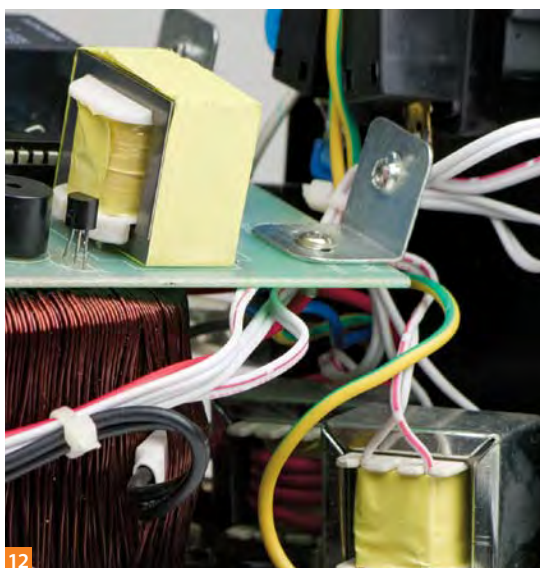

12

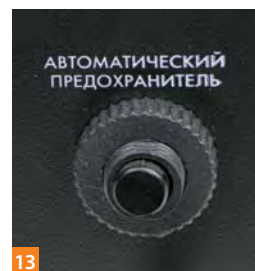

13

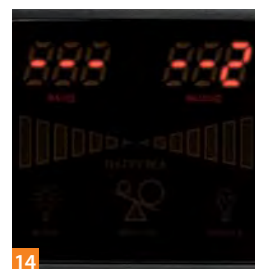

14

ТЕХНИЧЕСКИЕ ХАРАКТЕРИСТИКИ

Рабочий диапазон входного напряжения, В	125–270	Номинальное выходное напряжение, В	220
Номинальный диапазон входного напряжения, В	140–260	КПД, не менее, %	97
Частота питающей сети, Гц	50/60	Точность стабилизации, %	±(0...8)
Количество реле	4	Класс защиты от поражения электрическим током	Класс I по ГОСТ МЭК 335-1
Время отклика на изменение входного напряжения, мс	менее 20	Искажение синусоиды	нет
Скорость реакции на изменение входного напряжения, В/с	150	Время непрерывной работы	не ограничено

АССОРТИМЕНТ

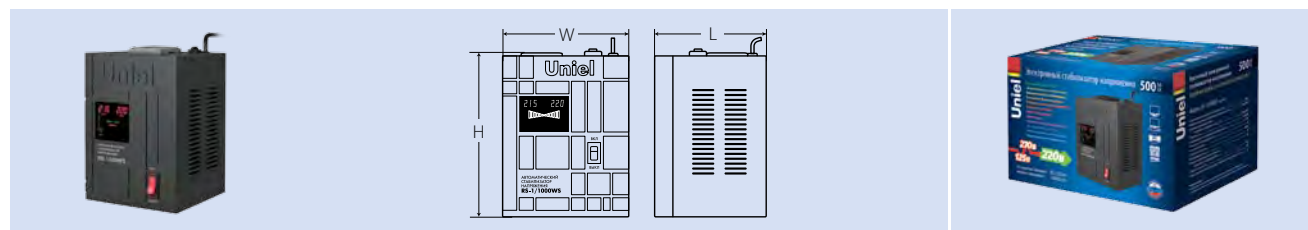

Наименование	Номинальная мощность нагрузки ВА	Максимальный ток А	Байпасс	Подключение нагрузки	Габаритные размеры (L×W×H) мм	Масса кг
RS-1/500WS	500	5	нет	евророзетка и еврошнур	140×132×215	2,62

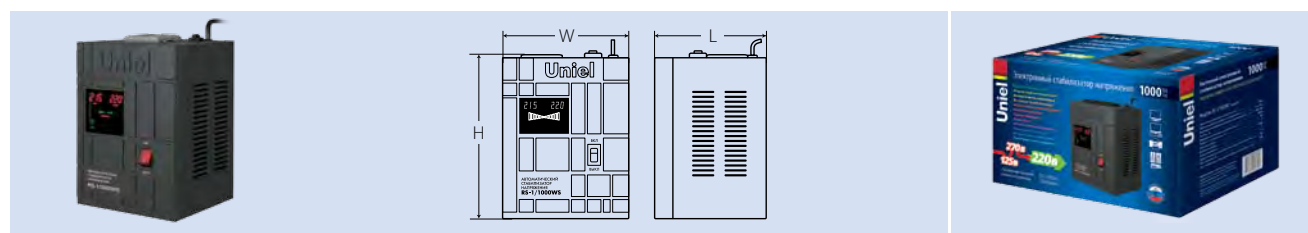

Наименование	Номинальная мощность нагрузки ВА	Максимальный ток А	Байпасс	Подключение нагрузки	Габаритные размеры (L×W×H) мм	Масса кг
RS-1/1000WS	1000	8	нет	евророзетка и еврошнур	162×142×228	4,05
RS-1/1500WS	1500	10	нет	евророзетка и еврошнур	162×142×228	4,69
RS-1/2000WS	2000	15	нет	евророзетка и еврошнур	162×142×228	5,42

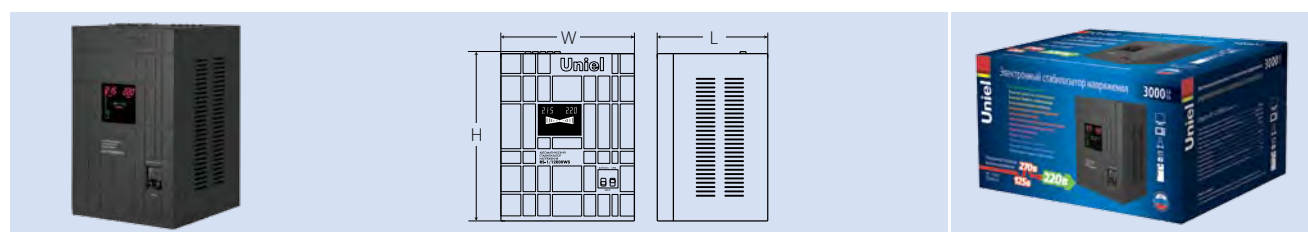

Наименование	Номинальная мощность нагрузки ВА	Максимальный ток А	Байпасс	Подключение нагрузки	Габаритные размеры (L×W×H) мм	Масса кг
RS-1/3000WS	3000	25	есть	клеммная колодка	222×153×282	8,33
RS-1/5000WS	5000	32	есть	клеммная колодка	252×197×375	13,38
RS-1/8000WS	8000	40	есть	клеммная колодка	252×197×375	16,42
RS-1/10000WS	10000	50	есть	клеммная колодка	252×197×375	18,1
RS-1/12000WS	12000	63	есть	клеммная колодка	252×197×375	20,19

НАСТЕННЫЕ РЕЛЕЙНЫЕ СТАБИЛИЗАТОРЫ НАПЯЖЕНИЯ

Автоматические стабилизаторы переменного напряжения электронного типа с цифровой индикацией UNIEL RS-1/500W – RS-1/10000W предназначены для питания устройств однофазным напряжением синусоидальной формы, соответствующим требованиям ГОСТ 13109-97. Они применяются для предохранения подключенных к ним приборов различной мощности от колебаний напряжения электросети в диапазоне от 100 В до 260 В. Особенностью эксплуатации стабилизатора является возможность закрепления его в настенном положении, что позволит сэкономить полезную площадь помещения.



ПРЕИМУЩЕСТВА

- Микропроцессорное управление.
- Расширенный диапазон входного напряжения.
- Евророзетка и еврошнур с заземляющими контактами (для моделей RS-1/500W, RS-1/1000W, RS-1/1500W, RS-1/2000W).
- Режим «байпас» для обхода режима стабилизации (для моделей RS-1/3000W, RS-1/5000W, RS-1/8000W, RS-1/10000W).
- Высокое качество и точное соответствие номинальной мощности за счет использования мощных трансформаторов и силовых электронных ключей.
- Стабильная работа при резких скачках напряжения.
- Отсутствие искажения синусоиды.
- Разработано специально для российских электросетей.
- Информативная цифровая индикация режимов работы.
- Высокая скорость срабатывания.
- Непрерывный анализ входного и выходного напряжения.
- Пожаробезопасность.
- Металлический корпус, обеспечивающий повышенную прочность и безопасность приборов.
- Бесшумность.

Надёжно обеспечивают:

- Стабильную работу электрооборудования при изменении напряжения сети.
- Точное автоматическое регулирование выходного напряжения для безотказной работы электрооборудования.
- Контроль и индикацию в реальном времени основных режимов работы и выходного напряжения.
- Защиту электрооборудования от перегрузок.
- Автоматическое отключение нагрузки при КЗ.
- Автоматическое отключение нагрузки при появлении на выходе стабилизатора опасного для подключенной нагрузки пониженного или повышенного напряжения.
- Непрерывный круглосуточный режим работы.

5 степеней защиты:

- Защита от перегрузки.
- Защита от короткого замыкания.
- Защита от перегрева.
- Защита от опасного повышенного напряжения.
- Защита от опасного пониженного напряжения.

Для удобства пользователей в комплекте со стабилизаторами поставляется трафарет для разметки стены, что значительно упрощает процесс монтажа.

ОСОБЕННОСТИ КОНСТРУКЦИИ

- 1 Конструкция стабилизатора отличается повышенной безопасностью: доступ к внутренним частям стабилизатора невозможен без разборки корпуса.
- 2 Расширенный диапазон входного напряжения: стабилизирует напряжение в диапазоне 90–275 В.
- 3 Режим «Байпасс» — возможность обхода режима стабилизации (от 3000 ВА).
- 4 Принудительное охлаждение на всех моделях линейки позволяет реализовать дополнительную защиту от перегрева стабилизатора.
- 5 Дисплей отображает входное и выходное напряжения, а также текущее состояние стабилизатора.
- 6 Микропроцессорное управление позволяет отслеживать текущую работу узлов и контролировать состояние сети постоянно.
- 7 Термозащита эффективно обеспечивает отключение нагрузки при возможном перегреве трансформатора.
- 8 Автоматический предохранитель от короткого замыкания и перегрузки, не требующий замены в случае срабатывания.
- 9 Наличие изменяемой задержки для защиты оборудования от скачков напряжения.



1



2



3

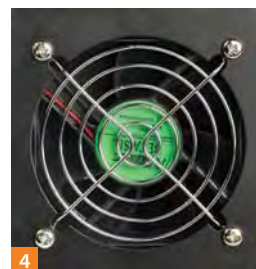

4

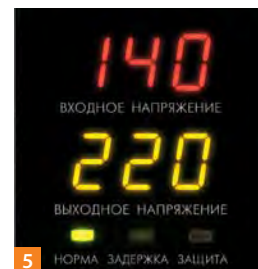

5



6

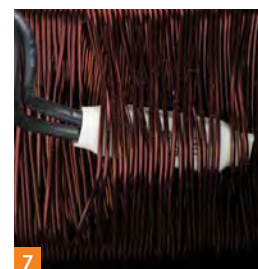

7

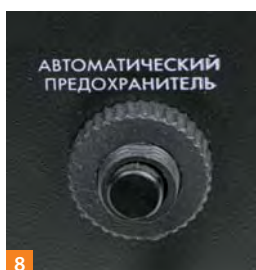

8

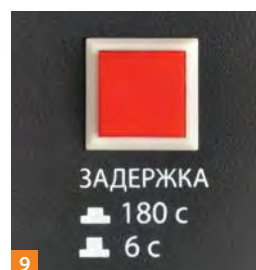

9

ТЕХНИЧЕСКИЕ ХАРАКТЕРИСТИКИ

Рабочий диапазон входного напряжения, В	90–275
Номинальный диапазон входного напряжения, В	100–260
Частота питающей сети, Гц	50/60
Количество реле	5
Время отклика на изменение входного напряжения, мс	< 20
Скорость реакции на изменение входного напряжения, В/с	150

Номинальное выходное напряжение, В	220
КПД, не менее, %	98
Точность стабилизации, %	±(0...8)
Класс защиты от поражения электрическим током	Класс I по ГОСТ МЭК 335-1
Искажение синусоиды	нет
Время непрерывной работы	не ограничено

АССОРТИМЕНТ

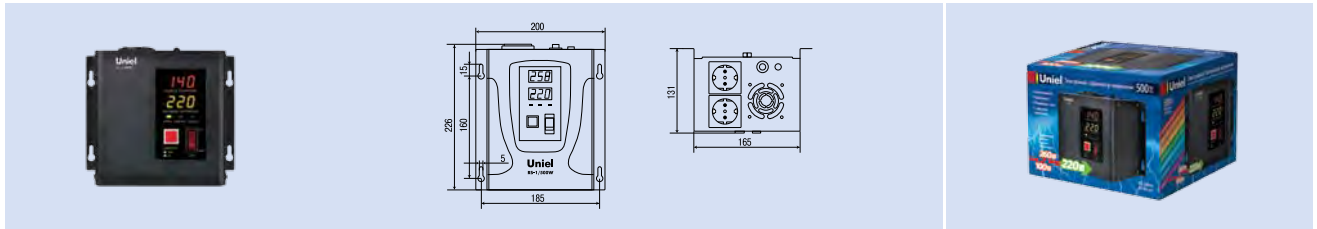

Наименование	Номинальная мощность нагрузки	Максимальный ток	Байпасс	Подключение нагрузки	Габаритные размеры (L×W×H)	Масса
	ВА	А				
RS-1/500W	500	5	нет	евророзетка и еврошнур	218×200×131	3,1
RS-1/1000W	1000	8	нет	евророзетка и еврошнур	218×200×131	3,4
RS-1/1500W	1500	12	нет	евророзетка и еврошнур	218×200×131	4,2
RS-1/2000W	2000	15	нет	евророзетка и еврошнур	218×200×131	4,7

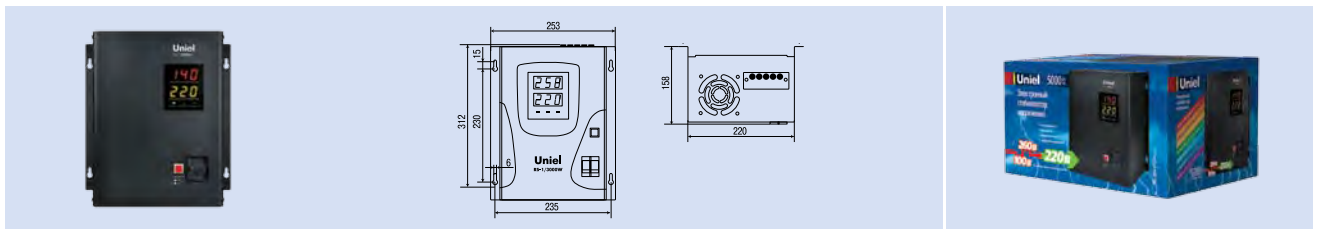

Наименование	Номинальная мощность нагрузки	Максимальный ток	Байпасс	Подключение нагрузки	Габаритные размеры (L×W×H)	Масса
	ВА	А				
RS-1/3000W	3000	25	есть	клеммная колодка	310×268×190	8,2
RS-1/5000W	5000	32	есть	клеммная колодка	310×268×190	10,5

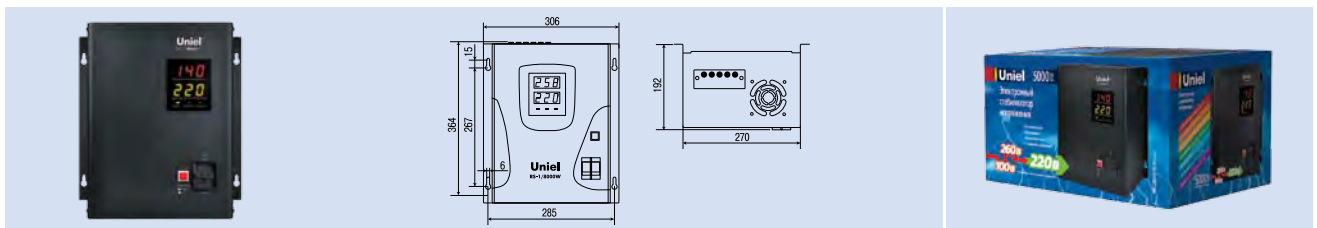

Наименование	Номинальная мощность нагрузки	Максимальный ток	Байпасс	Подключение нагрузки	Габаритные размеры (L×W×H)	Масса
	ВА	А				
RS-1/8000W	8000	40	есть	клеммная колодка	354×268×190	16,5
RS-1/10000W	10 000	50	есть	клеммная колодка	354×268×190	18,6



РЕЛЕЙНЫЕ СТАБИЛИЗАТОРЫ НАПЯЖЕНИЯ НАСТОЛЬНЫЕ / СЕРИЯ DESKTOP PREMIUM

Стабилизаторы напряжения серии Premium Desktop предназначены для защиты от перепадов напряжения и качественного электропитания компьютеров, периферийного, сетевого оборудования, аудио- и видео техники, требующей предохранения от помех в электросети. Все стабилизаторы линии Premium отличаются максимальной надёжностью.



Первая линейка стабилизаторов Premium представлена серией Desktop. Основное отличие стабилизаторов данной серии — медная катушка трансформатора, что говорит о высоком классе изделия, повышенной надёжности и длительном сроке службы устройства.

Работа стабилизатора управляется микроконтроллером, что повышает скорость реакции прибора на изменение параметров сети и поддержания их в безопасном диапазоне. Стабилизаторы серии Desktop выделяются стильным дизайном — чёрный пластиковый корпус строгой формы выглядит стильно и дорого, как и должно выглядеть современное устройство класса Premium.

ПРЕИМУЩЕСТВА

- Защита от повышенного напряжения.
- Защита от пониженного напряжения.
- Защита от перегрузки.
- Защита от короткого замыкания.
- Микропроцессорное управление.
- Встроенный блок сетевой фильтрации.
- Защита телефонного/факсового/модемного соединений.
- Функция «Байпасс» для обхода системы стабилизации.
- Возможность подключения нескольких устройств.
- Цифровой дисплей.
- LED индикаторы состояния и работы.
- Управление временем задержки.
- Автоматический предохранитель.

Внимание! Стабилизаторы серии Premium **не предназначены** для работы с устройствами, работающими от электродвигателей переменного тока, а также имеющими высокий пусковой ток (стиральные машины, холодильники, электродрели и пр.). Для этих устройств рекомендуется использовать стабилизаторы Uniel других серий (RS-1 и RS-1/W).

ОСОБЕННОСТИ КОНСТРУКЦИИ

- 1 Трансформатор выполнен из высококачественной меди, что делает стабилизатор более устойчивым к высоким нагрузкам и коротким замыканиям.
- 2 Автоматический предохранитель от короткого замыкания и перегрузки, не требующий замены в случае срабатывания.
- 3 Наличие регулируемой задержки для защиты оборудования от скачков напряжения.
- 4 Микропроцессорное управление позволяет отслеживать текущую работу узлов в режиме реального времени.
- 5 Стабилизатор оснащён фильтром, подавляющим высокочастотные помехи для минимизации шума, излучаемого устройством.
- 6 Защита телефонного/факсового/модемного соединений от импульсов напряжения.
- 7 Яркий дисплей, позволяющий наблюдать входное и выходное напряжения.

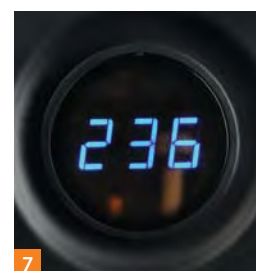
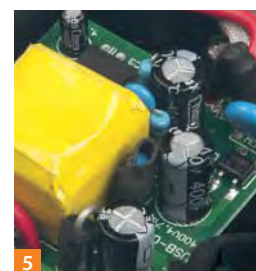
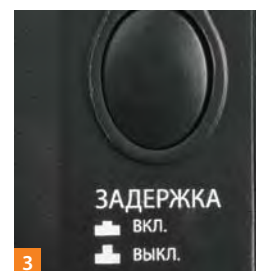
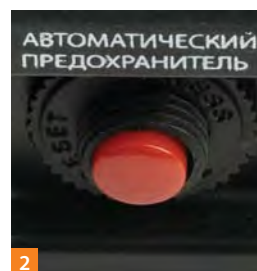
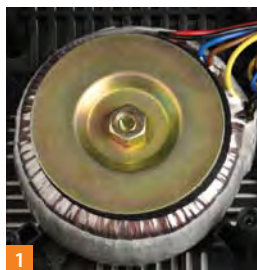

ТЕХНИЧЕСКИЕ ХАРАКТЕРИСТИКИ

Номинальный диапазон входного напряжения, В	140–280
Частота питающей сети, Гц	50/60
Выходное напряжение, В	220
Точность стабилизации, %	± (0...10)
Высоковольтная защита, В	290 ± 3 вход
Низковольтная защита, В	130 ± 3 вход

Время регулирования, мс	менее 20
Максимальная температура, °С	60 ± 5%
КПД, не менее, %	98
Класс защиты	IP20
Время непрерывной работы	не ограничено

АССОРТИМЕНТ

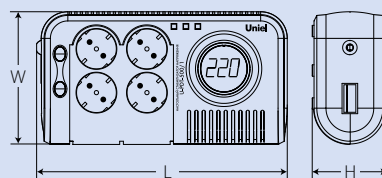

Наименование	Номинальная мощность нагрузки	Габаритные размеры (L×W×H) мм
	ВА	
U-PDT-500/1	500	273×144×82
U-PDT-1000/1	1000	273×144×82
U-PDT-1500/1	1500	273×144×82

РЕЛЕЙНЫЕ СТАБИЛИЗАТОРЫ НАПЯЖЕНИЯ НАСТОЛЬНЫЕ / СЕРИЯ WORKSTATION

Стабилизаторы серии Workstation релейного типа предназначены для работы с компьютерами, периферийными устройствами, офисной техникой, аудио- и видео техникой, а также для защиты телефонной линии от скачков напряжения.



Внимание! Стабилизаторы серии Workstation **не предназначены** для работы с устройствами, работающими от электродвигателей переменного тока, а также имеющими высокий пусковой ток (стиральные машины, холодильники, электродрели и пр.). Для этих устройств рекомендуется использовать стабилизаторы Uniel других серий (RS-1 и RS-1/W).

ПРЕИМУЩЕСТВА

- Цифровой дисплей для контроля выходного напряжения.
- Светодиодные индикаторы для контроля над состоянием системы.
- Защита от повышенного напряжения.
- Защита от пониженного напряжения.
- Защита от перегрузки.
- Защита от перегрева.
- Защита от электромагнитных помех.
- Защита телефонного/факсового/модемного соединений.
- Возможность подключения нескольких устройств.
- Микропроцессорное управление.
- Высокая скорость стабилизации.
- Регулируемое время задержки.
- Индикация режимов работы.

ОСОБЕННОСТИ КОНСТРУКЦИИ

- 1 Автоматический предохранитель от короткого замыкания и перегрузки, не требующий замены в случае срабатывания, интегрирован в клавишу включения.
- 2 Микропроцессорное управление позволяет отслеживать текущую работу узлов в режиме реального времени.
- 3 Стабилизатор оснащён фильтром, подавляющим высокочастотные помехи для минимизации шума, излучаемого устройством.
- 4 Яркий дисплей, позволяющий наблюдать входное и выходное напряжения.
- 5 Наличие терморезистора гарантирует защиту трансформатора от перегрузки.
- 6 Наличие регулируемой задержки для защиты оборудования от скачков напряжения.

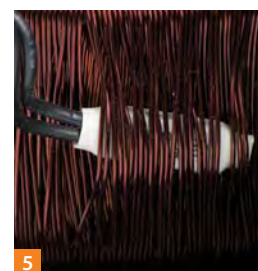
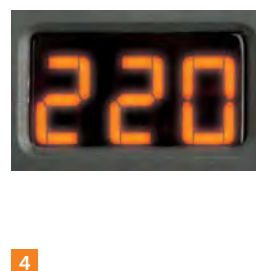
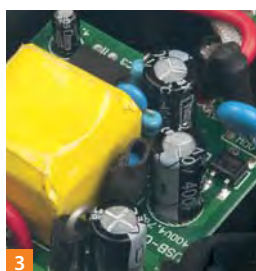
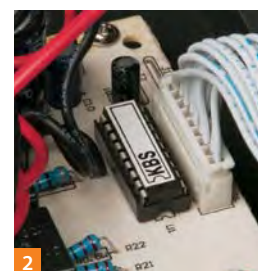

ТЕХНИЧЕСКИЕ ХАРАКТЕРИСТИКИ

Номинальный диапазон входного напряжения, В	140–260
Частота питающей сети, Гц	50/60
Выходное напряжение, В	220
Точность стабилизации, %	± (0...8)
Количество фаз	1

Рабочая температура, °С	0–40
КПД, не менее, %	98
Искажение синусоиды	нет
Время непрерывной работы	не ограничено

АССОРТИМЕНТ

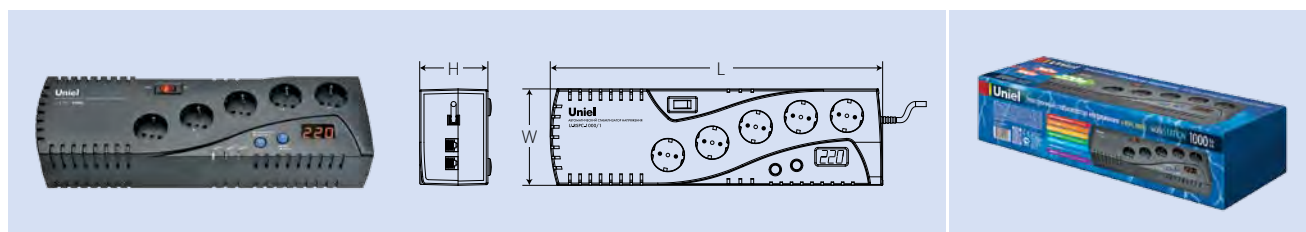

Наименование	Номинальная мощность нагрузки	Габаритные размеры (L×W×H)
	ВА	
U-RSPC-500/1	500	390×113×80
U-RSPC-1000/1	1000	390×113×80

РЕЛЕЙНЫЕ СТАБИЛИЗАТОРЫ НАПЯЖЕНИЯ НАСТОЛЬНЫЕ / СЕРИЯ FUNCTIONAL

Стабилизаторы серии Functional релейного типа предназначены для работы с компьютерами, периферийными устройствами, офисной техникой, аудио и видео техникой, а также для защиты телефонной линии от скачков напряжения.

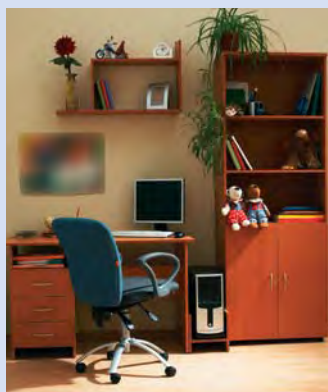

Внимание! Стабилизаторы серии Functional **не предназначены** для работы с устройствами, работающими от электродвигателей переменного тока, а также имеющими высокий пусковой ток (стиральные машины, холодильники, электродрели и пр.). Для этих устройств рекомендуется использовать стабилизаторы Uniel других серий (RS-1 и RS-1/W).

ПРЕИМУЩЕСТВА

- Цифровой дисплей для контроля выходного напряжения.
- Защита от повышенного напряжения.
- Защита от пониженного напряжения.
- Защита от перегрузки.
- Защита от перегрева.
- Защита от электромагнитных помех.
- Микропроцессорное управление.
- Возможность подключения нескольких устройств.
- Функция «Байпасс».
- Компактный размер.
- Высокая скорость стабилизации.
- Регулируемое время задержки.
- Индикация режимов работы.

ОСОБЕННОСТИ КОНСТРУКЦИИ

- 1 Микропроцессорное управление позволяет отслеживать текущую работу узлов, своевременно и точно обнаруживать неисправность и т. д.
- 2 Автоматический предохранитель от короткого замыкания и перегрузки, не требующий замены в случае срабатывания.
- 3 Стабилизатор оснащён фильтром, подавляющим высокочастотные помехи для минимизации шума, излучаемого устройством.
- 4 Яркий дисплей, позволяющий наблюдать входное и выходное напряжения.
- 5 Наличие терморелы гарантирует защиту трансформатора от перегрузки.
- 6 Наличие регулируемой задержки для защиты оборудования от скачков напряжения.

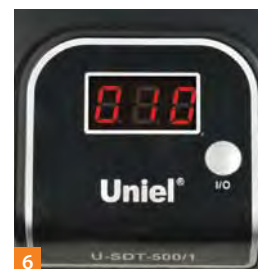
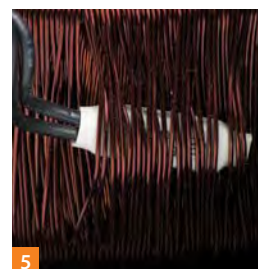
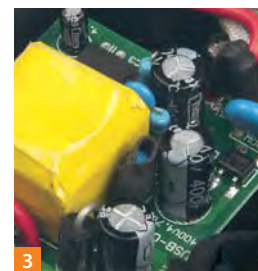
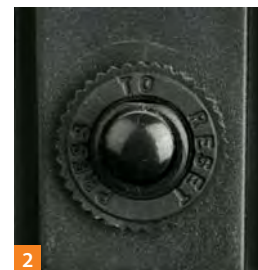
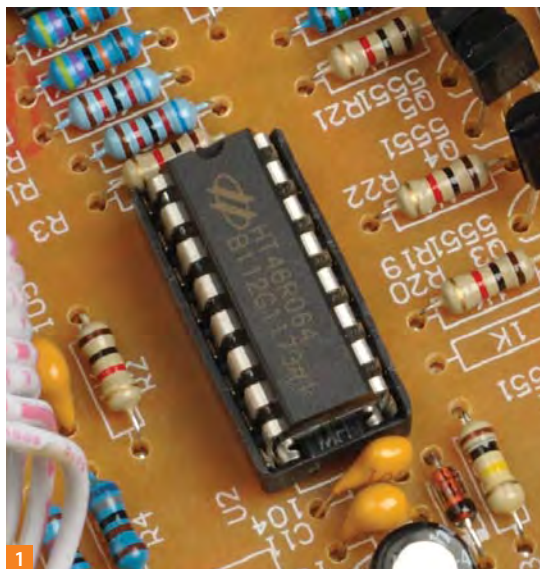

ТЕХНИЧЕСКИЕ ХАРАКТЕРИСТИКИ

Номинальный диапазон входного напряжения, В	150–280
Частота питающей сети, Гц	50/60
Выходное напряжение, В	220
Точность стабилизации, %	± (0...10)
Количество фаз	1

Рабочая температура, °С	0–40
КПД, не менее, %	98
Искажение синусоиды	нет
Время непрерывной работы	не ограничено

АССОРТИМЕНТ

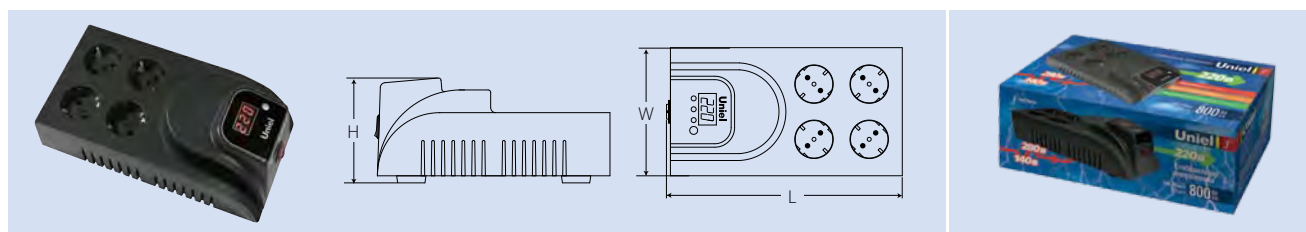

Наименование	Номинальная мощность нагрузки	Габаритные размеры (L×W×H)
	ВА	ММ
U-SDT-500/1	500	240×130×104
U-SDT-800/1	800	240×130×104
U-SDT-1000/1	1000	240×130×104

РЕЛЕЙНЫЕ СТАБИЛИЗАТОРЫ НАПЯЖЕНИЯ ИНТЕРЬЕРНЫЕ / СЕРИЯ INTERIOR

Корректная работа большинства электронных устройств и высокотехнологичного электрооборудования возможна только при условии максимально стабильного напряжения электрического тока. Бытовые однофазные стабилизаторы для сети 220 В находят широкое применение в типовых городских квартирах, загородных и дачных домах, офисных помещениях средней площади.



Каким должен быть стабилизатор напряжения, идеально подходящий для жилых помещений? Он должен вписываться в интерьер, быть максимально тихим и не издавать никаких посторонних запахов, свойственных электрооборудованию, то есть никак не мешать находящимся в помещении людям. Все это реализовано в серии Interior.

ПРЕИМУЩЕСТВА

- Цифровой дисплей для контроля выходного напряжения.
- Светодиодные индикаторы для контроля над состоянием системы.
- Защита от повышенного напряжения.
- Защита от пониженного напряжения.
- Защита от перегрузки.
- Защита от перегрева.
- Микропроцессорное управление.
- Возможность подключения нескольких устройств.
- Высокая скорость стабилизации.
- Регулируемое время задержки.
- Индикация режимов работы.
- Максимальный комфорт в процессе эксплуатации.

Внимание! Стабилизаторы серии Interior **не предназначены** для работы с устройствами, работающими от электродвигателей переменного тока, а также имеющими высокий пусковой ток (стиральные машины, холодильники, электродрели и пр.). Для этих устройств рекомендуется использовать стабилизаторы Uniel других серий (RS-1 и RS-1/W).

ОСОБЕННОСТИ КОНСТРУКЦИИ

- 1 Обмотки трансформатора выполнены с применением высококачественного термоустойчивого лака.
- 2 Применение бесшумно работающих реле отвечает высоким требованиям для стабилизаторов, устанавливаемых в помещении.
- 3 Автоматический предохранитель от короткого замыкания и перегрузки, не требующий замены в случае срабатывания.
- 4 Микропроцессорное управление позволяет отслеживать текущую работу узлов в режиме реального времени.
- 5 Стабилизатор оснащён фильтром, подавляющим высокочастотные помехи для минимизации шума, излучаемого устройством.
- 6 Яркий дисплей, позволяющий наблюдать входное и выходное напряжения.
- 7 Наличие терморпары гарантирует защиту трансформатора от перегрузки.
- 8 Наличие задержки для защиты оборудования от скачков напряжения.



1



2

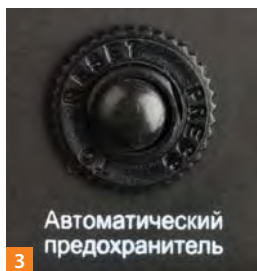

3

Автоматический предохранитель

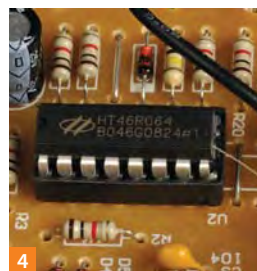

4

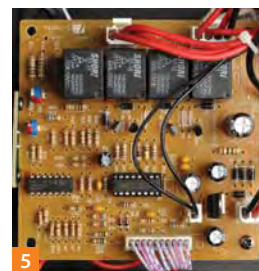

5

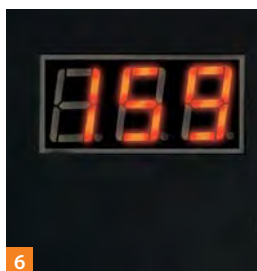

6

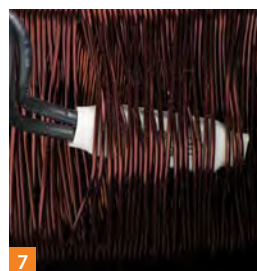

7

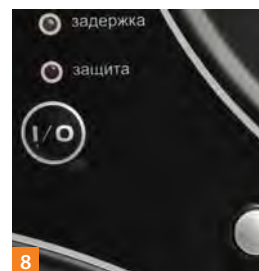

8

ТЕХНИЧЕСКИЕ ХАРАКТЕРИСТИКИ

Входное напряжение, В	140–280
Входная частота, Гц	45–65
Выходное напряжение, В	220
Точность стабилизации, %	≤ 10
Время задержки, с	6–180
Шум, дБ	≤ 45

Класс защиты	IP20
Рабочая температура, °С	–10...+40
КПД, %	~95
Искажение синусоиды	нет
Время непрерывной работы	не ограничено

АССОРТИМЕНТ

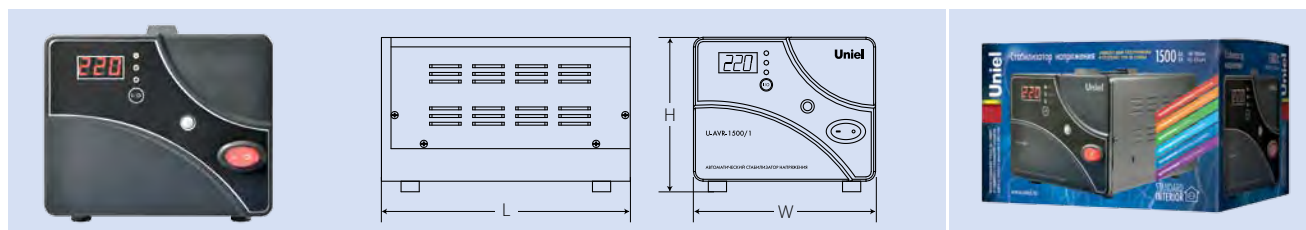

Наименование	Номинальная мощность нагрузки	Габаритные размеры (L×W×H)
	ВА	ММ
U-AVR-1500/1	1500	260×190×161
U-AVR-2000/1	2000	260×190×161

АВТОМАТИЧЕСКИЙ ТРЁХФАЗНЫЙ БЛОКИРАТОР С ФУНКЦИЕЙ АВР

Автоматический трёхфазный блокиратор UBR-55BA-3G36/SLS — это универсальное устройство для защиты однофазной и трёхфазной нагрузок от падения напряжения в сети.



Защита трёхфазной нагрузки. Автоматический трёхфазный блокиратор предназначен для защиты трёхфазных электродвигателей в случае потери одной из фаз. Качество трёхфазного напряжения в первую очередь влияет на работу электродвигателей. Потеря фазы электродвигателем может быть вызвана обрывом одного из проводов или перегоранием предохранителя. При этом двигатель начинает работать в однофазном режиме и испытывает сверхнагрузку, что неминуемо приводит к перегреву и обгоранию обмоток. Чтобы защитить электрооборудование, автоматический трёхфазный блокиратор полностью отключает питание трёхфазной нагрузки при обрыве одной из фаз. Максимальная подключаемая нагрузка — 36 000 Вт.

АВР — автоматический выбор резерва. Функция автоматического выбора резерва применяется при подключении однофазных потребителей к трёхфазной сети для повышения надёжности электропитания. При этом, для работы потребителей используется одна фаза, а вторая и третья фазы служат резервными источниками электроэнергии. При падении напряжения в рабочей фазе автоматический трёхфазный блокиратор с функцией АВР выполняет выбор наиболее благоприятной фазы и производит переключением нагрузки на эту фазу. Функция АВР широко используется в системах связи, телекоммуникации, строительстве и других областях. Максимальная подключаемая нагрузка — 12 000 Вт.

На базе автоматического трёхфазного блокиратора возможно организовать полнофункциональный трёхфазный стабилизатор напряжения. При этом стабильное напряжение будет обеспечиваться за счет трёх однофазных стабилизаторов, подключённых ко входу автоматического трёхфазного блокиратора. При потере одной из фаз блокиратор полностью отключает питание трёхфазной нагрузки. В качестве однофазных стабилизаторов рекомендуется использовать стабилизаторы напряжения Uniel RS-1/500-12000, RS-1/500-12000W, RS-1/500-12000WS.

ОСОБЕННОСТИ КОНСТРУКЦИИ

- 1 Долговечность и надёжность — в основе работы устройства лежит релейная логика. Износостойкость: 200 000 циклов.
- 2 Автоматический выключатель защищает от короткого замыкания и перегрузки.
- 3 По индикаторам можно точно определить текущее состояние сети.
- 4 Проводка с усиленной изоляцией — оптимальное сечение проводов внутренней разводки 6 мм².
- 5 Температура эксплуатации: от -40°С до +60°С.
- 6 Металлический корпус — повышенная безопасность.
- 7 Силовые реле снабжены мощными варисторами для защиты от высоковольтных импульсов.



1



2



3



4

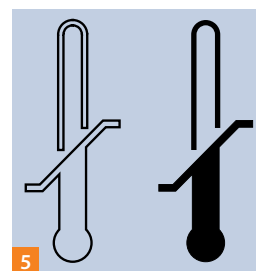

5

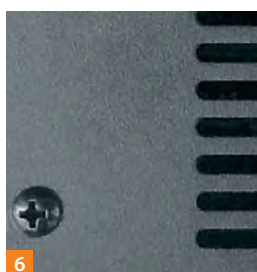

6

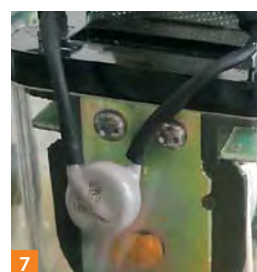

7

ТЕХНИЧЕСКИЕ ХАРАКТЕРИСТИКИ

Номинальная мощность нагрузки, Вт	36 000
Рабочее напряжение, В	220/380
Максимальный ток, А	55
Частота, Гц	50/60
Время срабатывания, мс	10–12
Контроль обрыва фазы	да

Контроль падения напряжения	да
Светодиодная индикация	да
Защита от перегрузки	да
Защита от короткого замыкания	да
Класс защиты	IP20

ЛАБОРАТОРНЫЕ АВТОТРАНСФОРМАТОРЫ (ЛАТР)

Лабораторный автоматический трансформатор, сокращенно ЛАТР, предназначен для регулировки напряжения в широком диапазоне. В отличие от простого автотрансформатора, ЛАТР имеет подвижный токосъемный контакт на обмотке, что позволяет плавно изменять число витков включенных во вторичную цепь, и, следовательно, выходное напряжение, практически от нуля до максимального для конкретной модели значения.



Регулирование напряжения ЛАТРОм осуществляется за счет изменения коэффициента трансформации. Изменение коэффициента трансформации осуществляется следующим образом: угольная щетка перемещается по обмотке автотрансформатора, изменяя коэффициент трансформации и, как следствие, действующее значение выходного напряжения. При коэффициенте трансформации, равном единице, вся электрическая энергия из сети передается в нагрузку.

ЛАТР является незаменимым устройством для регулирования напряжения и используется в промышленности, научных лабораториях, при наладке и испытании электротехнических устройств, а так же для бытовых нужд — в гаражах, дачных хозяйствах и т. п., везде, где необходимо установить заданное напряжение и поддерживать его на точнейшем уровне.

ПРЕИМУЩЕСТВА

- Расширенный диапазон выходного напряжения 0–300 В.
- Цифровая индикация выходного напряжения.
- Надёжность.
- Простота эксплуатации и управления.
- Гарантийный срок — 1 год со дня продажи.



ОСОБЕННОСТИ КОНСТРУКЦИИ

- 1 Расширенный диапазон выходного напряжения 0–300 В.
- 2 Цифровой жидкокристаллический дисплей, показывающий напряжение на выходе ЛАТРа.
- 3 Высокий КПД.



ТЕХНИЧЕСКИЕ ХАРАКТЕРИСТИКИ

Номинальная мощность нагрузки, Вт	500–30000	Диапазон рабочих температур, °С	от –5 до +40
Частота питающей сети, Гц	50	Режим непрерывной работы под нагрузкой, не более, ч	8
Диапазон выходных напряжений, В	0–300		
Класс защиты	IP20		

АССОРТИМЕНТ

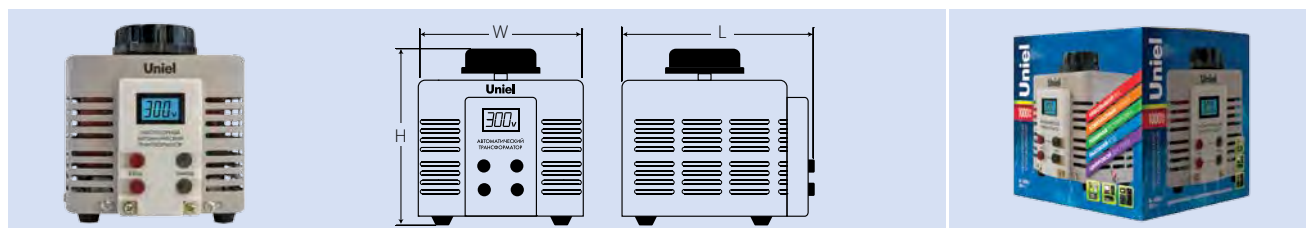

Наименование	Номинальная мощность нагрузки	Номинальная сила тока	Габаритные размеры (L×W×H)	Масса
	Вт			
U-TDGC2-0,5	500	2	12,5×17,4×13	3,38
U-TDGC2-1	1000	4	17,4×19,5×18	6,25
U-TDGC2-2	2000	8	17,4×20,5×19,5	7,88
U-TDGC2-3	3000	12	20,2×23×19,7	10,75
U-TDGC2-5	5000	20	23,7×28×25	17,5
U-TDGC2-10	10000	40	24×33,5×40	34
U-TDGC2-15	15000	60	24×33,5×56	50
U-TDGC2-20	20000	80	24×34×56	53
U-TDGC2-30	30000	120	38,5×39,0×108,0	138



ИСТОЧНИКИ БЕСПЕРЕБОЙНОГО ПИТАНИЯ (ИБП)

Источник бесперебойного питания представляет собой устройство, защищающее офисную технику от непредвиденных сбоев в электросети. При возникновении аварийной ситуации ИБП переключает подключенную нагрузку на работу от встроенной аккумуляторной батареи, с помощью которой ИБП генерирует напряжение 220 В частотой 50 Гц.

По статистике, большинство сбоев представляет собой кратковременное (от 1 с до 2 мин) пропадание напряжения в сети. В случае более серьезных аварий ИБП даёт возможность пользователю сохранить важные данные на компьютере или длительное время питать такие бытовые нагрузки, как газовые котлы, охранно-пожарные сигнализации, системы видеонаблюдения, системы связи и телекоммуникаций и др.

Неполадками в питающей сети считаются:

Авария сетевого напряжения (напряжение в питающей сети полностью пропало).
Высоковольтные импульсные помехи (резкое увеличение напряжения до 6 кВ продолжительностью от 10 до 100 мс).

Долговременные и кратковременные подсадки и всплески напряжения.

Высокочастотный шум (высокочастотные помехи, передаваемые по электросети).

Побег частоты (отклонение частоты более чем на 3 Гц).

В линейке Uniel представлены два типа ИБП: резервные и интерактивные.

Оба типа содержат блок стабилизации напряжения, который корректирует напряжение при небольшом его отклонении от номинального. Данное техническое решение позволяет увеличить ресурс аккумуляторных батарей.

По сравнению с резервными, интерактивные ИБП Uniel имеют следующие преимущества:

- Дисплей и индикаторы, предоставляющие более подробную информацию о текущем состоянии сети.
- В линейке представлены ИБП мощностью до 2000 ВА.
- Возможность тестировать работоспособность аккумуляторной батареи (серия PREMIUM).
- Имеют USB интерфейс с программным обеспечением, что позволяет дистанционно управлять ИБП с ПК (серия PREMIUM).
- В режиме работы от аккумуляторной батареи обеспечивает на выходе многоступенчатую аппроксимированную синусоиду.



Главные достоинства ИБП Uniel:

- Высокая скорость переключения.
- Наличие блока стабилизации напряжения.
- Высокий КПД.
- Широкий температурный режим эксплуатации.
- Фильтрация импульсов и высокочастотных шумов основной сети.
- Низкая стоимость.
- Большой ресурс аккумуляторных батарей.
- Долговечность.

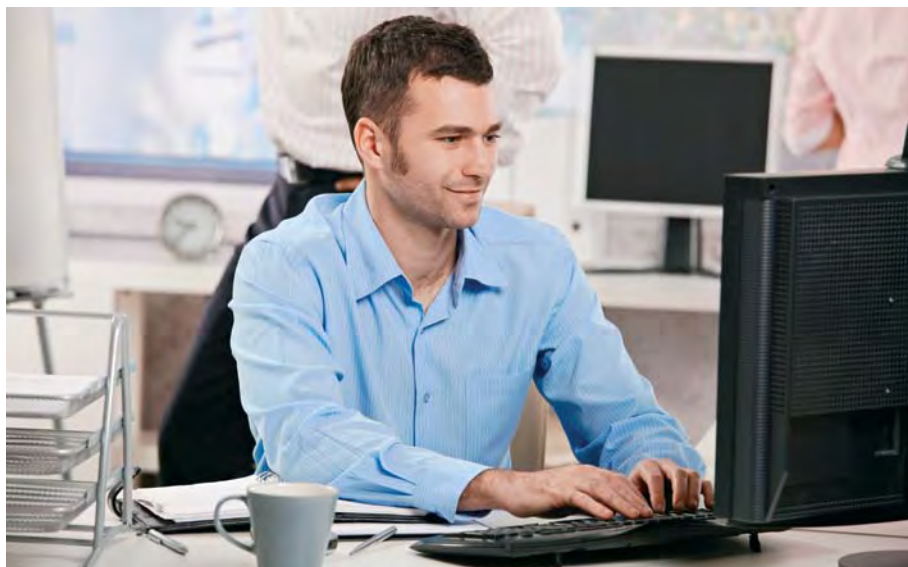

При выборе ИБП необходимо рассчитать суммарную мощность защищаемых электроприборов. Сведения о мощности того или иного прибора содержатся в его паспортных данных (инструкции по эксплуатации), при этом важно учесть, что при расчете мощности используется не номинальная мощность электроприбора, а его полная мощность.

$$\text{Мощность ИБП, ВА} = \text{Мощность нагрузки, Вт} / \cos \varphi^*$$

Рассмотрим в качестве примера подключение к ИБП персонального компьютера. Средняя мощность современного системного блока с монитором — 150–200 Вт. Используя формулу расчета мощности ИБП получим следующее: 200 Вт / 0,85 ~ 240 ВА. Номинальная мощность ближайшего ИБП — 500 ВА.

Производитель советует выбирать ИБП с запасом мощности 20–25% от суммарной мощности всех потребителей, при этом будут соблюдены оптимальные условия эксплуатации прибора и обеспечена его долгая и бесперебойная работа.



ИБП РЕЗЕРВНЫЙ U-RUPS-600-1200CB / СЕРИЯ CLASSIC

Источник бесперебойного питания автоматически защищает подключенное к нему электрооборудование от резких изменений параметров питающей сети и обеспечивает бесперебойное снабжение электрической энергией.



ПРЕИМУЩЕСТВА

- Точность поддержания выходного напряжения 10%.
- Микропроцессорное управление.
- Защита от повышенного напряжения.
- Защита от пониженного напряжения.
- Защита от короткого замыкания и перегрузки.
- Защита от импульсов напряжения.
- «Холодный старт» при отсутствии напряжения в сети.
- Наличие розетки «Байпасс».
- Звуковое оповещение о переключении нагрузки на работу от батарей.
- Металлический корпус, обеспечивающий повышенную прочность и безопасность прибора.
- Автоматическая перезарядка при выключенном ИБП.
- Разъём RJ45 для защиты факса и телефона от скачков напряжения.
- Высокий КПД > 95%.
- Гарантийный срок — 1 год.

Комплект поставки:



IEC кабель для подключения нагрузки

ОСОБЕННОСТИ КОНСТРУКЦИИ

- 1 Микропроцессорное управление позволяет отслеживать текущую работу узлов, своевременно и точно обнаруживать неисправность.
- 2 Автоматический предохранитель от короткого замыкания и перегрузки, не требующий замены в случае срабатывания.
- 3 При небольшом отклонении входного напряжения от номинального ИБП подключает блок стабилизации входного сигнала, что значительно увеличивает ресурс аккумуляторных батарей.
- 4 ИБП оснащён фильтром высокочастотных помех, что позволяет обеспечить качественное питание аудио и видео систем.
- 5 Индикация состояния ИБП для отображения состояния сети.
- 6 RJ45 интерфейс позволяет защитить телефонное оборудование от скачков напряжения в сети.
- 7 На входе устройства установлен ограничитель импульсов (варистор), обеспечивающий защиту ИБП и его нагрузки от кратковременных всплесков напряжения электросети, вызванных грозовыми разрядами или коммутацией соседних потребителей большой мощности.
- 8 Возможность подключать нагрузку в обход основной цепи. Розетка байпас.

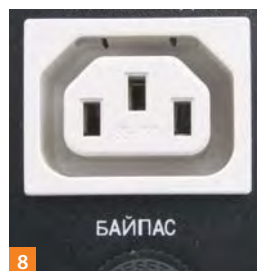
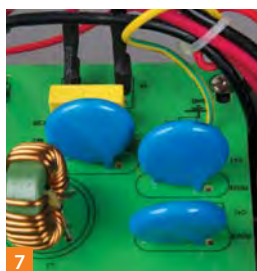
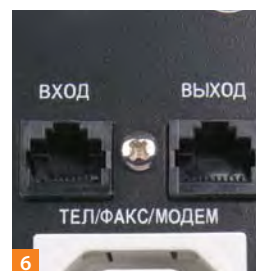
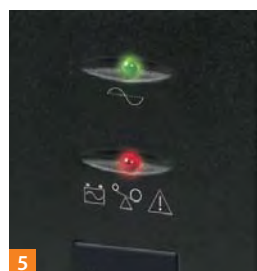
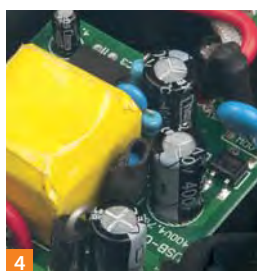
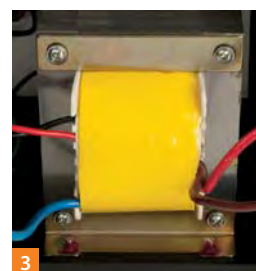
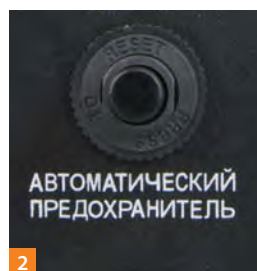
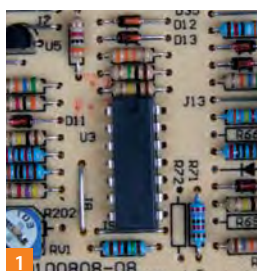

ТЕХНИЧЕСКИЕ ХАРАКТЕРИСТИКИ

Входное напряжение, В	175–265 ± 5
Выходное напряжение, В	220 ± 10%
Входная частота, Гц	50/60 ± 10%
КПД, не менее, %	95

Форма выходного сигнала	многоступенчатая аппроксимация синусоиды
Тип батареи	свинцово-кислотная
Время первой зарядки, ч	8

АССОРТИМЕНТ

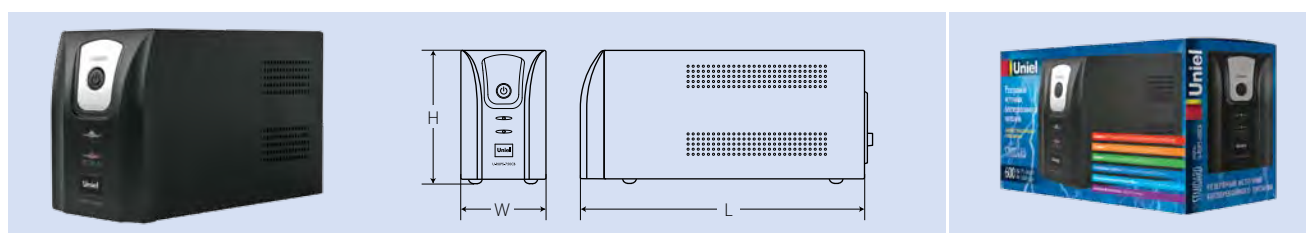

Наименование	Мощность нагрузки	Время работы от аккумулятора	Ёмкость аккумуляторной батареи	Габаритные размеры (L×W×H)	Комплектация
	ВА/Вт	МИН	Ач, В	ММ	
U-RUPS-600CB	600/300	10–15	7,0 Ач, 12 В	330×90×142	IEC кабель — 1 шт
U-RUPS-750CB	750/450	15–20	9,0 Ач, 12 В	340×104×160	IEC кабель — 2 шт
U-RUPS-1000CB	1000/600	25–30	7,0 Ач × 2, 12 В	350×124×193	IEC кабель — 2 шт
U-RUPS-1200CB	1200/720	25–35	9,0 Ач × 2, 12 В	350×124×193	IEC кабель — 2 шт

ИБП РЕЗЕРВНЫЙ U-RUPS-500–1500VA / СЕРИЯ STANDARD

Источник бесперебойного питания автоматически защищает подключенное к нему электрооборудование от резких изменений параметров питающей сети и обеспечивает бесперебойное снабжение электрической энергией.



ПРЕИМУЩЕСТВА

- Точность поддержания выходного напряжения 10%.
- Микропроцессорное управление.
- Защита от повышенного напряжения.
- Защита от пониженного напряжения.
- Защита от короткого замыкания и перегрузки.
- Евророзетка и еврошнур с заземляющими контактами.
- «Холодный старт» при отсутствии напряжения в сети.
- Звуковое оповещение о переключении нагрузки на работу от батарей.
- Металлический корпус, обеспечивающий повышенную прочность и безопасность прибора.
- Автоматическая перезарядка при выключенном ИБП.
- Высокий КПД > 95%.
- Разъём RS232 для подключения к компьютеру.
- Разъём RJ11 для защиты факса и телефона от скачков напряжения.
- Гарантийный срок — 1 год со дня продажи.

Комплект поставки:



телефонный кабель



кабель RS232

ОСОБЕННОСТИ КОНСТРУКЦИИ

- 1 Микропроцессорное управление позволяет задавать и отслеживать текущую работу узлов, своевременно и точно обнаруживать неисправность и т. д.
- 2 При небольшом отклонении входного напряжения от номинального ИБП подключает блок стабилизации входного сигнала, что значительно увеличивает ресурс аккумуляторных батарей.
- 3 ИБП оснащён фильтром высокочастотных помех и излучаемый устройством шум минимален, что позволяет обеспечить качественное питание аудио и видео систем.
- 4 Индикация состояния ИБП для отображения состояния сети.
- 5 Через разъём RS232 можно подключить персональный компьютер для мониторинга состояния сети.
- 6 RJ11 интерфейс позволяет защитить телефонное оборудование от скачков напряжения в сети.
- 7 Розетка формата Евро даёт возможность напрямую подключать устройства с соответствующей вилкой.



ТЕХНИЧЕСКИЕ ХАРАКТЕРИСТИКИ

Входное напряжение, В	220 ± 23%
Выходное напряжение, В	220 ± 10%
Входная частота, Гц	50/60 ± 10%
КПД, не менее, %	95

Форма выходного сигнала	многоступенчатая аппроксимация синусоиды
Тип батареи	свинцово-кислотная
Время первой зарядки, ч	8

АССОРТИМЕНТ

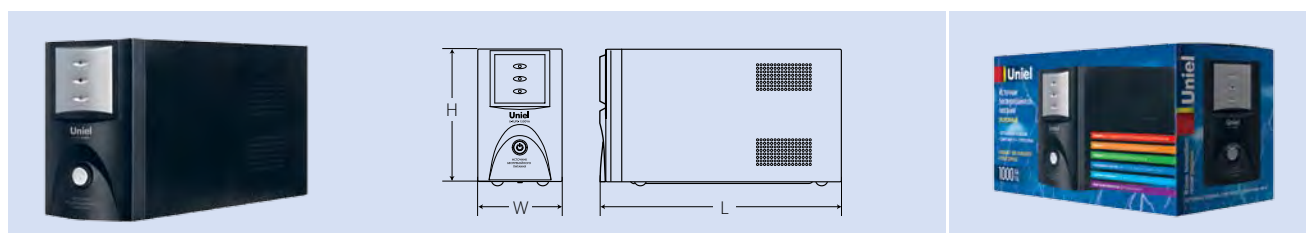

Наименование	Мощность нагрузки	Время работы от аккумулятора	Ёмкость аккумуляторной батареи	Габаритные размеры (L×W×H)	Комплектация
	ВА/Вт				
U-RUPS-500VA	500/300	8–15	4,5 Ач, 12 В	390×354×225	кабель RS232, телефонный кабель
U-RUPS-650VA	650/360	12–15	7,0 Ач, 12 В	390×354×225	кабель RS232, телефонный кабель
U-RUPS-1000VA	1000/600	20–30	7,0 Ач × 2, 12 В	430×390×265	кабель RS232, телефонный кабель
U-RUPS-1200VA	1200/700	25–35	7,0 Ач × 2, 12 В	430×390×265	кабель RS232, телефонный кабель
U-RUPS-1500VA	1500/850	25–45	9,0 Ач × 2, 12 В	430×390×265	кабель RS232, телефонный кабель

ИБП ИНТЕРАКТИВНЫЙ U-IUPS-700–2000UC / СЕРИЯ UNIVERSAL PREMIUM

Источник бесперебойного питания автоматически защищает, подключенное к нему электрооборудование, от резких изменений параметров питающей сети, и обеспечивает бесперебойное снабжение электрической энергией.



ПРЕИМУЩЕСТВА

- Точность поддержания выходного напряжения < 10%.
- Микропроцессорное управление.
- Защита от повышенного напряжения.
- Защита от пониженного напряжения.
- Защита от короткого замыкания и перегрузки.
- Защита от высоковольтных импульсов.
- Время переключения на батарею < 10 мс.
- Индикация состояния ИБП (4 LED).
- Многоступенчатая аппроксимация синусоиды.
- Звуковое оповещение о переключении нагрузки на работу от батарей.
- «Холодный старт» при отсутствии напряжения в сети.
- Непрерывный анализ входного и выходного напряжения.
- Металлический корпус, обеспечивающий повышенную прочность и безопасность прибора.
- Высокий КПД > 95%.
- Бесшумность.
- Автоматическая перезарядка при выключенном ИБП.
- Разъём RJ45 для защиты телефонного и интернет оборудования от скачков напряжения.
- USB интерфейс с программным обеспечением для контроля ИБП посредством ПК.
- Гарантийный срок — 1 год со дня продажи.

Комплект поставки:



IEC кабель



телефонный кабель



USB кабель

ОСОБЕННОСТИ КОНСТРУКЦИИ

- 1 Микропроцессорное управление позволяет задавать и отслеживать текущую работу узлов, своевременно и точно обнаруживать неисправность и т. д.
- 2 При небольшом отклонении входного напряжения от номинального ИБП подключает блок стабилизации входного сигнала, что значительно увеличивает ресурс аккумуляторных батарей.
- 3 Обеспечивает защищаемое оборудование качественным бесперебойным питанием, подавая на выход многоступенчатую аппроксимированную синусоиду.
- 4 RJ45 интерфейс позволяет защитить телефонное и интернет оборудование от скачков напряжения в сети.
- 5 На входе устройства установлен ограничитель импульсов (варистор), обеспечивающий защиту ИБП и его нагрузки от кратковременных всплесков напряжения электросети, вызванных грозовыми разрядами или коммутацией соседних потребителей большой мощности.
- 6 USB интерфейс с программным обеспечением для контроля ИБП посредством ПК. Есть возможность дистанционно управлять ИБП по сети.
- 7 4 индикатора позволяют полностью отслеживать любые изменения в электросети.
- 8 ИБП оснащён фильтром высокочастотных помех и излучаемый устройством шум минимален, что позволяет обеспечить качественное питание аудио и видео систем.

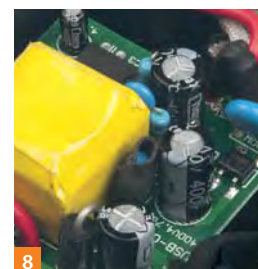
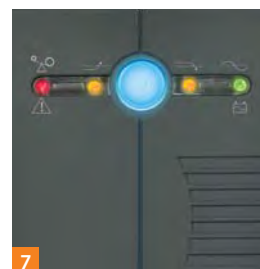
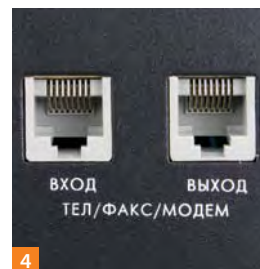
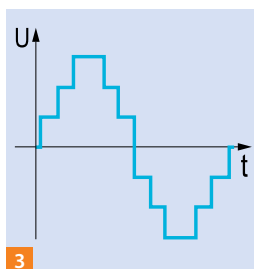
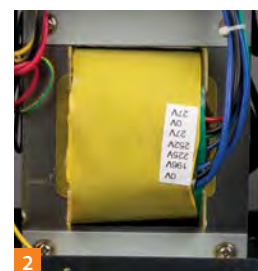
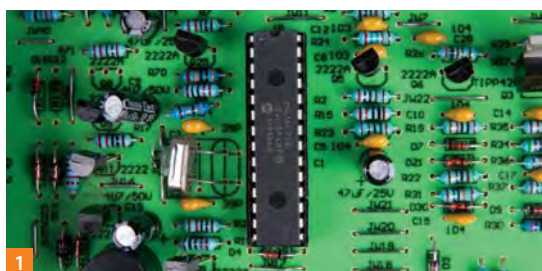

ТЕХНИЧЕСКИЕ ХАРАКТЕРИСТИКИ

Входное напряжение, В	160–275 ± 5
Выходное напряжение, В	220 ± 10%
Входная частота, Гц	50/60 ± 10%
КПД, не менее, %	95

Форма выходного сигнала	многоступенчатая аппроксимация синусоиды
Тип батареи	свинцово-кислотная
Время первой зарядки, ч	8

АССОРТИМЕНТ

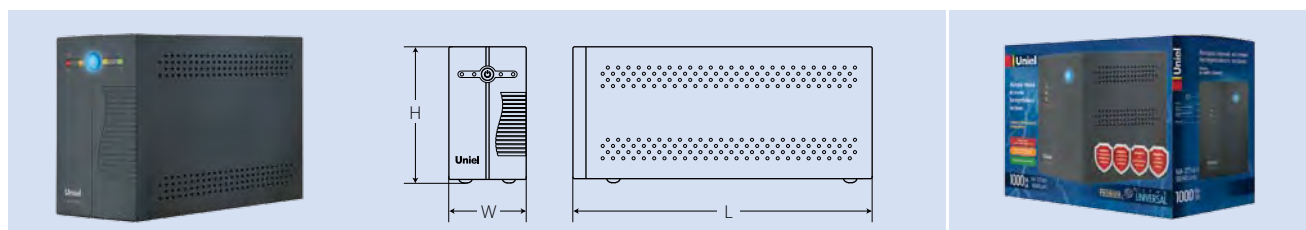

Наименование	Мощность нагрузки	Время работы от аккумулятора	Ёмкость аккумуляторной батареи	Габаритные размеры (L×W×H)	Комплектация
	ВА/Вт				
U-IUPS-700UC	700/400	10–20	7,0 Ач, 12 В	330×85×155	IEC кабель
U-IUPS-1000UC	1000/600	15–30	7,0 Ач × 2, 12 В	300×120×195	2 IEC кабеля
U-IUPS-1200UC	1200/720	20–35	7,2 Ач × 2, 12 В	300×120×195	2 IEC кабеля
U-IUPS-1500UC	1500/900	25–45	7,0 Ач × 4, 12 В	415×150×230	2 IEC кабеля, USB кабель, программное обеспечение
U-IUPS-2000UC	2000/1200	30–50	7,2 Ач × 4, 12 В	415×150×230	2 IEC кабеля, USB кабель, программное обеспечение

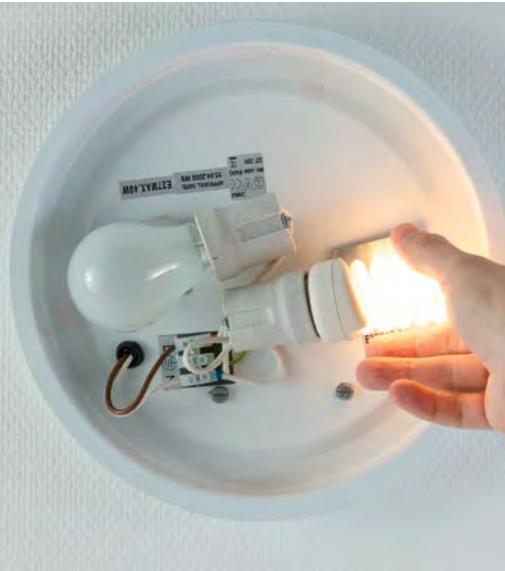



5 Электроустановочное оборудование

Звонки

Электронные трансформаторы

Блоки защиты

Патроны для ламп

Патроны-переходники

Разветвители и переходники сетевые

Универсальные сетевые переходники

Удлинитель

Защитный короб для электрических соединений

Сетевые фильтры

БЕСПРОВОДНЫЕ ЗВОНКИ

Беспроводные звонки Uniel не требуют подключения к электросети. Звонок работает от двух элементов питания типа АА. Кнопка работает от одного элемента питания типа 23А-12V. Стандартный комплект щелочных элементов питания при средней интенсивности нажатия кнопки вызова (до 20 раз в день) прослужит не менее 1 года.



Дистанция приема-передачи сигнала между звонком и кнопкой звонка составляет от 100 до 150 м (в зависимости от модели) на открытом пространстве. При наличии помех в виде железобетонных стен, металлических дверей и т. п. дальность уверенного приема радиоволн снижается.

В кнопку вызова встроен передатчик, который при ее нажатии посылает электромагнитные волны во все направления вокруг себя. Основной блок дверного звонка (в котором находится динамик) содержит приемник, настроенный на аналогичную частоту. Каждый комплект беспроводных звонков настроен на различные частоты, для того чтобы исключить взаимное влияние двух одинаковых комплектов беспроводных звонков друг на друга.

ПРЕИМУЩЕСТВА

- Регулировка громкости.
- Возможность выбора мелодии звонка.
- Световая индикация.
- Не требуют подключения к электросети.
- Работают от стандартных батареек типа АА.
- 32 полифонических мелодии.

ОСОБЕННОСТИ КОНСТРУКЦИИ

- 1 Степень защиты IP53 для кнопки звонка.
- 2 Степень защиты IP20 для звонка.



АССОРТИМЕНТ

Беспроводные звонки с радиусом действия 100 м



Наименование	Количество звонков (receiver)	Количество кнопок (transmitter)	Количество мелодий	Дистанция приема-передачи сигнала	Элемент питания кнопки в комплекте	Цвет корпуса	Тип индивидуальной упаковки	Транспортная упаковка
	шт.	шт.						
UDB-001W-R1T1-32S-100M-BL	1	1	32	100	23A-12V	чёрный	блистер	40
UDB-001W-R1T1-32S-100M-RD	1	1	32	100	23A-12V	красный	блистер	40
UDB-001W-R1T1-32S-100M-SL	1	1	32	100	23A-12V	серебристый	блистер	40



Наименование	Количество звонков (receiver)	Количество кнопок (transmitter)	Количество мелодий	Дистанция приема-передачи сигнала	Элемент питания кнопки в комплекте	Цвет корпуса	Тип индивидуальной упаковки	Транспортная упаковка
	шт.	шт.						
UDB-001W-R1T1-32S-100M-LS	1	1	32	100	23A-12V	серебристый (светлый)	блистер	40
UDB-001W-R1T1-32S-100M-DS	1	1	32	100	23A-12V	серебристый (тёмный)	блистер	40
UDB-001W-R1T1-32S-100M-KB	1	1	32	100	23A-12V	карельская берёза	блистер	40
UDB-001W-R1T1-32S-100M-MB	1	1	32	100	23A-12V	дерево мербау	блистер	40



Наименование	Количество звонков (receiver)	Количество кнопок (transmitter)	Количество мелодий	Дистанция приёма-передачи сигнала	Элемент питания кнопки в комплекте	Цвет корпуса	Тип индивидуальной упаковки	Транспортная упаковка
	Шт.	Шт.						
UDB-002W-R1T1-32S-100M-BL	1	1	32	100	23A-12V	чёрный	блистер	40
UDB-002W-R1T1-32S-100M-SL	1	1	32	100	23A-12V	серебристый	блистер	40
UDB-002W-R1T1-32S-100M-RD	1	1	32	100	23A-12V	красный	блистер	40
UDB-002W-R1T1-32S-100M-WH	1	1	32	100	23A-12V	белый	блистер	40



Наименование	Количество звонков (receiver)	Количество кнопок (transmitter)	Количество мелодий	Дистанция приёма-передачи сигнала	Элемент питания кнопки в комплекте	Цвет корпуса	Тип индивидуальной упаковки	Транспортная упаковка
	Шт.	Шт.						
UDB-003W-R2T1-32S-100M-BL	1	1	32	100	23A-12V	чёрный	блистер	40
UDB-004W-R1T2-32S-100M-SL	1	2	32	100	23A-12V	серебристый	блистер	40
UDB-004W-R1T2-32S-100M-DS	1	2	32	100	23A-12V	серебристый (тёмный)	блистер	40
UDB-004W-R1T2-32S-100M-MB	1	2	32	100	23A-12V	дерево мерабу	блистер	40
UDB-004W-R1T2-32S-100M-RD	1	2	32	100	23A-12V	красный	блистер	40



Наименование	Количество звонков (receiver)	Количество кнопок (transmitter)	Количество мелодий	Дистанция приёма-передачи сигнала	Элемент питания кнопки в комплекте	Цвет корпуса	Тип индивидуальной упаковки	Транспортная упаковка
	Шт.	Шт.						
UDB-005W-R1T1-32S-100M-SL	1	1	32	100	23A-12V	серебристый	блистер	40
UDB-005W-R1T1-32S-100M-LS	1	1	32	100	23A-12V	серебристый (светлый)	блистер	40
UDB-005W-R1T1-32S-100M-DS	1	1	32	100	23A-12V	серебристый (тёмный)	блистер	40
UDB-005W-R1T1-32S-100M-WH	1	1	32	100	23A-12V	белый	блистер	40
UDB-006W-R1T1-32S-100M-SL	1	1	32	100	23A-12V	серебристый	блистер	40
UDB-006W-R1T1-32S-100M-WH	1	1	32	100	23A-12V	белый	блистер	40
UDB-008W-R1T2-32S-100M-SL	1	2	32	100	23A-12V	серебристый	блистер	40

Беспроводные звонки с радиусом действия 150 м



Наименование	Количество звонков (receiver)	Количество кнопок (transmitter)	Количество мелодий	Дистанция приёма-передачи сигнала	Элемент питания кнопки в комплекте	Элементы питания звонка (receiver)	Цвет корпуса	Тип индивидуальной упаковки	Транспортная упаковка
	шт.	шт.							
UDB-009W-R1T1-32S-150M-BL	1	1	32	150	23A-12V	2 × AA	чёрный	блистер	40
UDB-009W-R1T1-32S-150M-WH	1	1	32	150	23A-12V	2 × AA	белый	блистер	40



Наименование	Количество звонков (receiver)	Количество кнопок (transmitter)	Количество мелодий	Дистанция приёма-передачи сигнала	Элемент питания кнопки в комплекте	Элементы питания звонка (receiver)	Цвет корпуса	Тип индивидуальной упаковки	Транспортная упаковка
	шт.	шт.							
UDB-010W-R1T1-32S-150M-BL	1	1	32	150	23A-12V	3 × AA	чёрный	блистер	40
UDB-010W-R1T1-32S-150M-CH	1	1	32	150	23A-12V	3 × AA	шоколадный	блистер	40
UDB-010W-R1T1-32S-150M-WH	1	1	32	150	23A-12V	3 × AA	белый	блистер	40
UDB-010W-R1T1-32S-150M-WM	1	1	32	150	23A-12V	3 × AA	белый пластик	блистер	40



Наименование	Количество звонков (receiver)	Количество кнопок (transmitter)	Количество мелодий	Дистанция приёма-передачи сигнала	Элемент питания кнопки в комплекте	Элементы питания звонка (receiver)	Цвет корпуса	Тип индивидуальной упаковки	Транспортная упаковка
	шт.	шт.							
UDB-011W-R1T1-32S-150M-BL	1	1	32	150	23A-12V	3 × AA	чёрный	блистер	40
UDB-011W-R1T1-32S-150M-WH	1	1	32	150	23A-12V	3 × AA	белый	блистер	40
UDB-011W-R1T1-32S-150M-WM	1	1	32	150	23A-12V	3 × AA	белый пластик	блистер	40

Беспроводные звонки с подключением динамика звонка в сеть 220 В

Динамик звонка подключается в сеть 220 В с помощью вилки, размещённой на задней части звонка.



Наименование	Количество звонков (receiver)	Количество кнопок (transmitter)	Количество мелодий	Дистанция приёма-передачи сигнала	Цвет корпуса	Тип индивидуальной упаковки	Транспортная упаковка
	шт.	шт.					
UDB-088W-R1T1-32S-100M-WH	1	1	32	100	белый	блистер	40
UDB-088W-R1T1-32S-100M-BL	1	1	32	100	чёрный	блистер	40
UDB-088W-R1T1-32S-100M-SL	1	1	32	100	серебристый	блистер	40
UDB-088W-R1T1-32S-100M-DS	1	1	32	100	серебристый (тёмный)	блистер	40



Наименование	Количество звонков (receiver)	Количество кнопок (transmitter)	Количество мелодий	Дистанция приёма-передачи сигнала	Цвет корпуса	Тип индивидуальной упаковки	Транспортная упаковка
	шт.	шт.					
UDB-089W-R1T1-32S-100M-BL	1	1	32	100	чёрный	блистер	40
UDB-089W-R1T1-32S-100M-WH	1	1	32	100	белый	блистер	40
UDB-090W-R1T2-32S-100M-BL	1	2	32	100	чёрный	блистер	40
UDB-090W-R1T2-32S-100M-WH	1	2	32	100	белый	блистер	40

ЗВОНКИ ЭЛЕКТРОННЫЕ 220 В

Электронные звонки серий UDB-022E и UDB-023E работают от сети с напряжением 220 В. Служат для подачи звукового сигнала и могут применяться в жилых и офисных помещениях. Снабжены функцией выбора мелодии звонка.

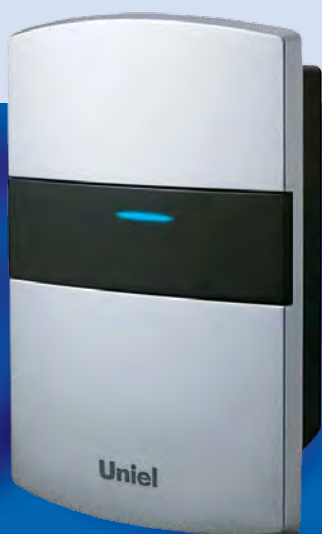

ПРЕИМУЩЕСТВА

- Регулировка громкости.
- Возможность выбора мелодии звонка.
- Световая индикация.
- 32 полифонических мелодии.



**ПРОМЕЖУТОЧНАЯ
УПАКОВКА** ИЗ КАР-
ТОНА СО ШТРИХКОДОМ
УДОБНА ДЛЯ ЗАКАЗА
И СОРТИРОВКИ ТОВАРА

ОСОБЕННОСТИ КОНСТРУКЦИИ

- 1 Степень защиты IP53 для кнопки звонка.
- 2 Степень защиты IP20 для звонка.



АССОРТИМЕНТ



Наименование	Количество звонков	Количество кнопок	Количество мелодий	Рабочее напряжение	Частота	Цвет корпуса	Тип индивидуальной упаковки	Промежуточная упаковка	Транспортная упаковка
	шт.	шт.		В	Гц			шт.	шт.
UDB-022E-R1T1-32S-BL	1	1	32	220	50	чёрный	блистер	10	40
UDB-022E-R1T1-32S-SL	1	1	32	220	50	серебристый	блистер	10	40
UDB-023E-R1T1-32S-WH	1	1	32	220	50	белый	блистер	10	40



ЭЛЕКТРОННЫЕ ТРАНСФОРМАТОРЫ

Электронные трансформаторы UNIEL предназначены для обеспечения работы галогенных ламп и ламп с номинальным рабочим напряжением 12 В. Для обеспечения максимальной надёжности в трансформаторах UNIEL предусмотрена защита от короткого замыкания в цепях нагрузки. Данная защита относится к классу «безусловной» и «самовосстанавливаемой»: это значит, что в режиме «защиты» трансформатор автоматически выходит на нормальный режим работы. Трансформаторы UNIEL соответствуют требованиям российских и международных стандартов. Гарантируемое качество и высокая надёжность трансформаторов обеспечиваются за счет высокого уровня организации производства и применения в изделиях качественных комплектующих.

ПРЕИМУЩЕСТВА



■ **Функции самоконтроля / Self Monitoring Functions.** Британский патент №0101684.9. Встроенная схема самоконтроля позволяет монтажнику и конечному пользователю определить состояние трансформатора посредством светодиода, видимого через прозрачную верхнюю крышку (режимы индикации светодиода, соответствующие текущему состоянию трансформатора, подробно указаны на упаковке товара).



■ **Двойная защита, выдерживающая 1,5 кВт / 1.5 kW Dual Stage Surge Protection.** Защита с помощью варисторов и супрессоров, превышающая требования стандарта EN 61547+A1, обеспечивает высококачественную защиту от перенапряжений во время переходных процессов в сети. Позволяет осуществлять установку в схемы с индуктивной нагрузкой, такие как флуоресцентные лампы, вентиляторы, двигатели и т. д.



■ **Защита от короткого замыкания и перегрузки / Short-circuit & Overload Protection.** Передовая уникальная схемотехника обеспечивает защиту от короткого замыкания и перегрузки при работе как с диммером, так и без него.



■ **Японские ферритовые сердечники и обмотки из высокочистой меди / Bobbin Cased Toroidal Transformer.** Каждая катушка тороидального трансформатора в отдельном пластиковом корпусе. Обеспечивает безопасность изоляции по стандарту VDE (высоковольтный тест). Для повышения надёжности работы при высоких температурах используются высококачественные японские ферритовые сердечники и обмотки из высокочистой меди.



■ **Тепловой выключатель / Thermal Switch.** Сбрасываемый тепловой выключатель защищает трансформатор от перегрева. Трансформатор выключится, если температура внутри корпуса превысит 115°C и повторно самостоятельно включится, когда температура вернется к норме.



■ **Двойные сетевые клеммы / 'Loop-in, Loop-out' Primary Wiring Terminals.** Двойные сетевые клеммы позволяют подключать сетевые кабели (максимальное сечение проводника — 2,5 мм²) от одного трансформатора до другого без использования дополнительной соединительной колодки, т. е. шлейфом, что уменьшает время и стоимость инсталляции.

ЭЛЕКТРОННЫЕ ТРАНСФОРМАТОРЫ ДЛЯ ГАЛОГЕННЫХ ЛАМП НА 12 В

Электронные трансформаторы UNIEL предназначены для обеспечения работы галогенных ламп и ламп с номинальным рабочим напряжением 12 В.

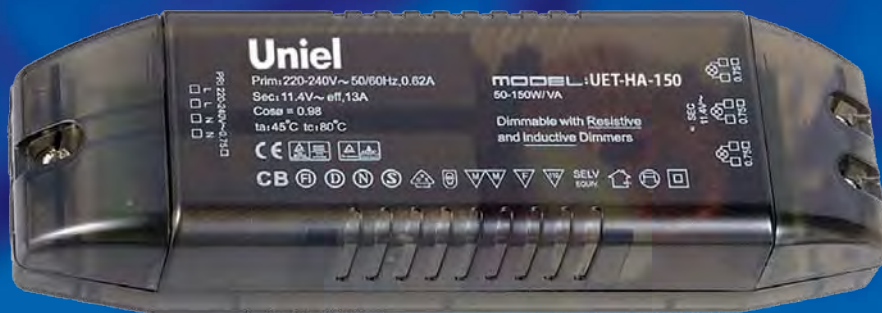

ПРЕИМУЩЕСТВА

- SMD технологии.
- Плавный старт.
- Возможность работы с диммером.
- Гарантия 5 лет.

АССОРТИМЕНТ



Наименование	Номинальная мощность Вт	Максимальная мощность Вт	Напряжение сети переменного тока	Вторичное напряжение	Входной ток А	Выходной ток А	Температура max на корпусе °C	Температура max окружающей среды °C	Кэф. мощности	Размеры корпуса мм	Тип индивидуальной упаковки	Транспортная упаковка шт.
UET-HA-60T	20	60	220–240	11,4	0,25	5	80	50	0,98	113×40×26	картон	100
UET-HA-70T	20	70	220–240	11,4	0,3	6	80	50	0,98	113×40×26	картон	100
UET-HA-105	35	105	220–240	11,4	0,43	9	85	45	0,98	146×39×26	картон	100
UET-HA-150	50	150	220–240	11,4	0,62	13	75	45	0,98	149×46×34	картон	50
UET-HA-210	50	210	220–240	11,4	0,87	18	75	45	0,98	165×49×35	картон	50
UET-HA-300	50	300	220–240	11,6	1,25	25	80	45	0,98	207×54×37	картон	25

БЛОКИ ЗАЩИТЫ ГАЛОГЕННЫХ ЛАМП

Приборы защищают лампы от скачков напряжения и тока в электрической сети; обеспечивают плавное включение лампы (время разогрева спирали 2–3 с); рассчитаны на работу с лампами 220 В; допускают работу с большинством электронных трансформаторов, а также с понижающими обмоточными трансформаторами.

Предназначены для работы в сети переменного тока с номинальным напряжением 230 В и частотой тока 50 Гц.



НОВЫЙ
ДИЗАЙН
КОРПУСА

ОСОБЕННОСТИ КОНСТРУКЦИИ

- 1 Луженые контактные провода.
- 2 Алюминиевая крышка корпуса.
- 3 Отверстие для крепления.



1



2



3

АССОРТИМЕНТ



UPB-1000W-SL



Модель	Максимальная нагрузка на изделие	Материал корпуса	Размеры корпуса	Длина провода	Тип индивидуальной упаковки	Транспортная упаковка
	Вт					
UPB-150W-BL	150	пластик	30×15×55	10	блистер	100
UPB-200W-BL	200	пластик	30×15×55	10	блистер	100
UPB-300W-SL	300	металл/пластик	33×12×52	10	блистер	100
UPB-500W-SL	500	металл/пластик	33×12×52	10	блистер	100
UPB-1000W-SL	1000	металл/пластик	33×12×52	10	блистер	100

ПАТРОНЫ ДЛЯ ЛАМП

Применение высококачественных материалов при изготовлении патронов гарантирует их надёжную работу и безопасность.

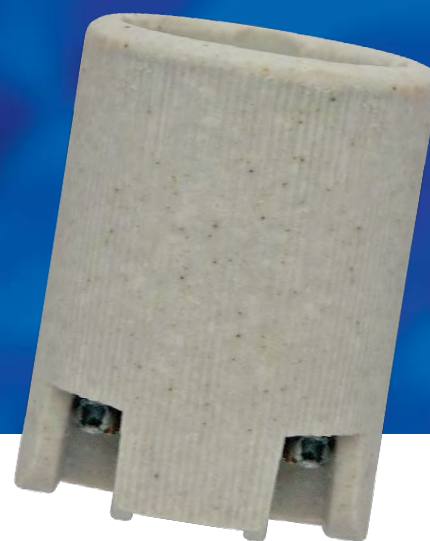

АССОРТИМЕНТ



Модель	Тип цоколя	Материал	Длина провода см	Тип индивидуальной упаковки	Наличие индивидуального штрихкода на корпусе	Транспортная упаковка шт.
ULH-E14-Ceramic	E14	керамика	без провода	без упаковки	да	400
ULH-E27-Ceramic	E27	керамика	без провода	без упаковки	да	400
ULH-GU10-Ceramic-15cm	GU10	керамика	15	без упаковки	да	1 000
ULH-GU4/GU5.3-Ceramic-15cm	GU4/GU5.3	керамика	15	без упаковки	да	2 000

ПАТРОНЫ-ПЕРЕХОДНИКИ



АССОРТИМЕНТ



Наименование	Тип цоколя	Длина (L) мм	Диаметр максимальный (D) мм	Материал переходника	Тип индивидуальной упаковки	Транспортная упаковка
LN40-27L	E40	76	41	термостойкий пожаробезопасный пластик	картон	шт. 200



Наименование	Тип цоколя	Длина (L) мм	Диаметр максимальный (D) мм	Материал переходника	Тип индивидуальной упаковки	Транспортная упаковка
LN40-27S	E40	50	44	термостойкий пожаробезопасный пластик	картон	шт. 200



Наименование	Тип переходника	Материал переходника	Тип индивидуальной упаковки	Транспортная упаковка	шт.
LH14-27L	с цоколя E14 на цоколь E27	термостойкий пожаро-безопасный пластик	коробка		600

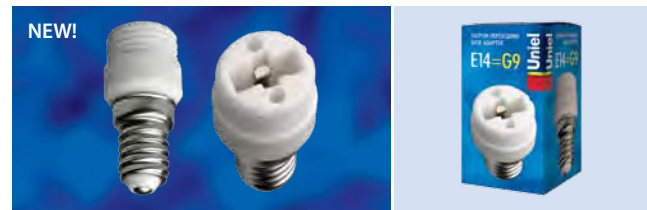

Наименование	Тип переходника	Материал переходника	Тип индивидуальной упаковки	Транспортная упаковка	шт.
LH14-G9L	с цоколя E14 на цоколь G9	керамика	коробка		480



Наименование	Тип переходника	Материал переходника	Тип индивидуальной упаковки	Транспортная упаковка	шт.
LH14-GU10L	с цоколя E14 на цоколь GU10	термостойкий пожаро-безопасный пластик	коробка		360



Наименование	Тип переходника	Материал переходника	Тип индивидуальной упаковки	Транспортная упаковка	шт.
LH27-14L	с цоколя E27 на цоколь E14	термостойкий пожаро-безопасный пластик	коробка		600

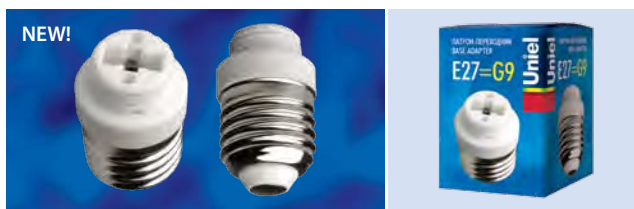

Наименование	Тип переходника	Материал переходника	Тип индивидуальной упаковки	Транспортная упаковка	шт.
LH27-G9S	с цоколя E27 на цоколь G9	термостойкий пожаро-безопасный пластик	коробка		480



Наименование	Тип переходника	Материал переходника	Тип индивидуальной упаковки	Транспортная упаковка	шт.
LH27-GU10L	с цоколя E27 на цоколь GU10	термостойкий пожаро-безопасный пластик	коробка		360



Наименование	Тип переходника	Материал переходника	Тип индивидуальной упаковки	Транспортная упаковка	шт.
LH27-GX53	с цоколя E27 на цоколь GX53	термостойкий пожаро-безопасный пластик	коробка		120

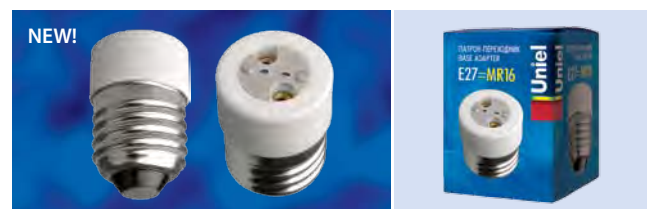

Наименование	Тип переходника	Материал переходника	Тип индивидуальной упаковки	Транспортная упаковка	шт.
LH27-MR16	с цоколя E27 на цоколь MR16	керамика	коробка		480

РАЗВЕТВИТЕЛИ И ПЕРЕХОДНИКИ СЕТЕВЫЕ / СЕРИЯ STANDARD

Разветвители и переходники сетевые предназначены для подключения в закрытых помещениях к одной розетке электрической сети переменного тока одновременно нескольких электроприборов. Изготовлены из ударопрочной электроизолирующей пластмассы белого цвета.



В ассортименте представлены различные модели, отличающиеся наличием заземления, защитных шторок и количеством гнезд. Дизайн изделий традиционен и вписывается в интерьер любого помещения — от бытового до офисного. Разветвители и переходники сетевые незаменимы на даче, в гараже, квартире и в офисных помещениях.

ПРЕИМУЩЕСТВА

- Негорючий ударопрочный корпус.
- Встроенный выключатель (часть моделей).
- Защита от доступа детей (часть моделей).
- Строгое соответствие ГОСТ РФ.

ОСОБЕННОСТИ КОНСТРУКЦИИ

- 1 Контакты вилок изготовлены из латуни и покрыты слоем никеля, что не позволяет латуни окисляться и обеспечивает надёжное электрическое соединение.
- 2 Контакты розеток изготовлены из латуни, их конструкция не позволяет им деформироваться в процессе эксплуатации, что обеспечивает надёжное электрическое соединение.
- 3 Часть моделей имеет защиту от доступа детей, что повышает их безопасность.
- 4 Корпус всех моделей изготовлен из пластика, не поддерживающего горение, что повышает безопасность изделий в процессе эксплуатации.



АССОРТИМЕНТ



Наименование	Количество гнезд	Наличие защиты от доступа детей	Заземление	Цвет	Материал корпуса	Номинальное напряжение	Номинальная сила тока	Максимальная нагрузка	Условия эксплуатации	Наличие выключателя	Тип индивидуальной упаковки	Групповая упаковка
	шт.											
S-ES3-10T	3	нет	нет	белый	поликарбонат	250	10	2200	бытовой	нет	пакет с топером	200
S-GES2-16O	2	да	есть	белый	полипропилен	250	16	3500	бытовой	нет	пакет с топером	200
S-GES3-16P	3	да	есть	белый	поликарбонат	250	16	3500	бытовой	нет	пакет с топером	200

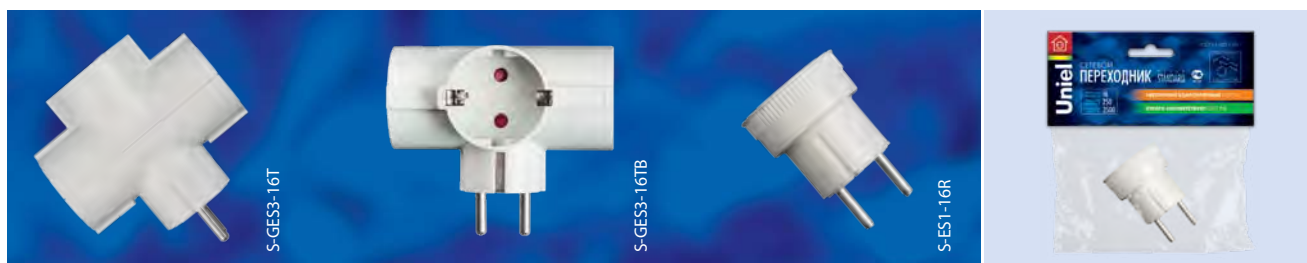

Наименование	Количество гнезд	Наличие защиты от доступа детей	Заземление	Цвет	Материал корпуса	Номинальное напряжение	Номинальная сила тока	Максимальная нагрузка	Условия эксплуатации	Наличие выключателя	Тип индивидуальной упаковки	Групповая упаковка
	шт.											
S-GES3-16T	3	да	есть	белый	поликарбонат	250	16	3500	бытовой	нет	пакет с топером	200
S-GES3-16TB	3	да	есть	белый	поликарбонат	250	16	3500	бытовой	да	пакет с топером	200
S-ES1-16R	1	нет	нет	белый	АБС	250	16	3500	бытовой	нет	пакет с топером	200

УНИВЕРСАЛЬНЫЕ СЕТЕВЫЕ ПЕРЕХОДНИКИ

Универсальные переходники для сетевых розеток с напряжением 100–240 В переменного тока. Предназначены для подключения розеток и вилок разных форматов более чем 150 стран мира.

Переходники сочетают в себе несколько вилок и розеток основных мировых стандартов, что позволяет использовать в любой стране электробритву, фен, радио, магнитофон, ноутбук, любое другое оборудование и технику в независимости от того, какая у них вилка. В комплекте универсального переходника P-WA-10WU также имеется USB разъём для зарядки мобильных устройств, таких как фотокамеры, GPS навигаторы, MP3-плееры, смартфоны, электронные книги и т. д.

Страны, в которых можно использовать универсальный переходник:

Абхазия	Гренада	Маврикий	Сербия
Афганистан	Гренландия	Мавритания	Сейшлы
Австралия	Греция	Мадагаскар	Сингапур
Австрия	Грузия	Макао	Сирия
Азорские о-ва	Гуам	Македония	Словакия
Азербайджан	Дания	Малави	Словения
Албания	Джибути	Малайзия	Соединенное
Алжир	Доминика	Мали	Королевство
Ангола	Доминиканская	Мальдивы	США
Андорра	Республика	Мальта	Сомали
Антигуа и Барбуда	Египет	Марокко	Судан
Аргентина	Замбия	Мартиника	Суринам
Армения	Зимбабве	Мексика	Сьерра-Леоне
Аруба	Индонезия	Микронезия	Таджикистан
Афганистан	Ирак	Мозамбик	Таиланд
Багамы	Иран	Молдова	Тайвань
Бангладеш	Ирландия	Монако	Танзания
Барбадос	Исландия	Монголия	Тонга
Бахрейн	Испания	Монтсеррат	Тринидад и Тобаго
Беларусь	Италия	Мьянма	Тунис
Белиз	Йемен	Науру	Туркмения
Бельгия	Кабо-Верде	Нигер	Турция
Бенин	Казахстан	Нигерия	Уганда
Бермуды	Камбоджа	Нидерланды	Узбекистан
Болгария	Камерун	Никарагуа	Украина
Боливия	Канада	Новая Зеландия	Уругвай
Босния	Катар	Новая Каледония	Фиджи
и Герцеговина	Кения	Норвегия	Филиппины
Ботсвана	Кипр	Объединенные	Финляндия
Бразилия	Киргизия	Арабские Эмираты	Фолклендские о-ва
Бруней	Кирибати	Оман	(Мальвинские)
Буркина-Фасо	Китай	О-в Мэн	Франция
Бурунди	Колумбия	О-ва Кука	Французская Гвиана
Вануату	Коморы	Панама	Хорватия
Венгрия	Конго	Папуа-Новая Гвинея	ЦАР
Венесуэла	ДР Конго	Парагвай	Чад
Виргинские о-ва	КНДР	Перу	Черногория
Вьетнам	Республика	Польша	Чехия
Габон	Корея	Португалия	Чили
Гаити	Коста-Рика	Пуэрто-Рико	Швейцария
Гайана	Кот д'Ивуар	Россия	Швеция
Гамбия	Куба	Руанда	Эквадор
Гана	Кувейт	Румыния	Экваториальная
Гваделупа	Лаос	Самоа	Гвинея
Гватемала	Латвия	Саудовская Аравия	Эль-Сальвадор
Гвинея	Ливан	Сенегал	Эстония
Германия	Либереия	Сент-Винсент	Эфиопия
Гибралтар	Лихтенштейн	и Гренадины	Ямайка
Гондурас	Литва	Сент-Люсия	Япония
Гонконг	Люксембург	Сент-Китс и Невис	

УНИВЕРСАЛЬНЫЙ СЕТЕВОЙ ПЕРЕХОДНИК + USB



ПРЕИМУЩЕСТВА

- Наличие предохранителя для защиты от перегрузок.
- Произведён из ударопрочного негорючего пластика.
- Строго соответствует ГОСТ РФ.
- 2 USB разъёма.
- Температура эксплуатации от -25 до $+40$ °С.
- Встроенный предохранитель.

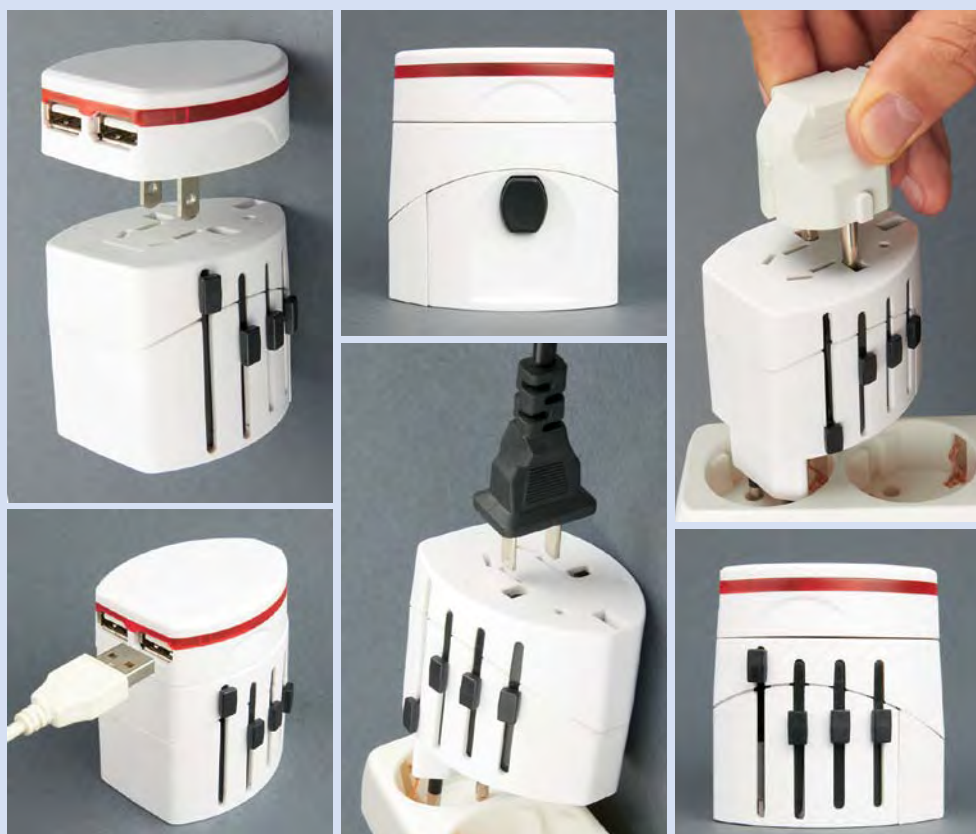

АССОРТИМЕНТ



Наименование	Входное напряжение	Максимальный ток	Рабочая частота	Выходное напряжение USB-порта	Выходной ток USB-порта	Степень защиты	Материал корпуса	Цвет	Габариты	Тип индивидуальной упаковки	Транспортная упаковка
	В	А	Гц	В	мА				мм		шт.
P-WA-10WU	100–240	10	50–60	5	1×1000/2×500	IP20	пластик	белый	64×55×50	картон	20



УНИВЕРСАЛЬНЫЙ СЕТЕВОЙ ПЕРЕХОДНИК



ПРЕИМУЩЕСТВА

- Произведён из ударопрочного негорючего пластика.
- Строго соответствует ГОСТ РФ.
- Температура эксплуатации от -25 до $+40$ °С.

АССОРТИМЕНТ



Наименование	Входное напряжение В	Максимальный ток (125 В) А	Максимальный ток (250 В) А	Рабочая частота Гц	Степень защиты	Материал корпуса	Цвет	Габариты мм	Тип индивидуальной упаковки	Транспортная упаковка шт.
S-WA4-03W	125–250	6	3	50–60	IP20	пластик	белый	65×60×50	кламшелл	100
S-WA4-03B	125–250	6	3	50–60	IP20	пластик	чёрный	65×60×50	кламшелл	100

УДЛИНИТЕЛИ БЫТОВЫЕ / СЕРИЯ STANDARD

Удлинитель Uniel серии Standard предназначен для удобного и практичного подключения электрооборудования в любом месте жилого помещения в том случае, если электророзетка расположена неудобно или далеко.



Дизайн удлинителя в меру традиционен и отлично вписывается в интерьер. Корпус из белого PP-пластика не желтеет от времени, не трескается и не разрушается. Серия Standard включает в себя удлинители двух видов — с заземлением и без него.

Индивидуальная упаковка удлинителей Uniel — качественный пакет с ярким и информативным топером — не только предохраняет упакованные товары во время транспортировки, но и служит рекламой продукта, помогая увеличить сбыт.

ПРЕИМУЩЕСТВА

- Двойная изоляция электропровода.
- Негорючий ударопрочный корпус.
- Эргономичная негорючая вилка.
- Широкий ассортимент: количество розеток — 2, 3, 4, 5 штук; метраж шнура — 1,5, 2, 3, 5, 10 метров.

Розетки рассчитаны на подключение вилок диаметром как 4 мм, так и 4,8 мм, что избавляет потребителя от необходимости пользоваться переходниками.

ОСОБЕННОСТИ КОНСТРУКЦИИ

- 1 Двойная изоляция электропровода — максимальная защита от механических повреждений.
- 2 Негорючий ударопрочный корпус.
- 3 Контакты изготовлены из латуни и сконструированы таким образом, что не деформируются в процессе эксплуатации.
- 4 Эргономичная негорючая вилка.
- 5 Контакты вилок изготовлены из латуни и покрыты слоем никеля, что не позволяет латуни окисляться и обеспечивает надёжное электрическое соединение.

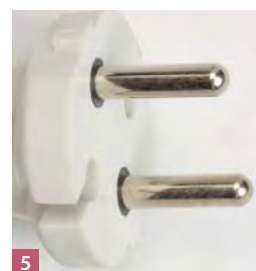
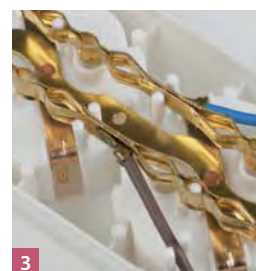
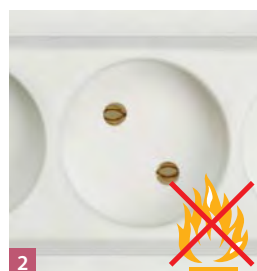
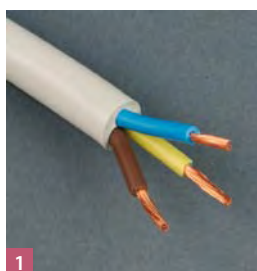

ТЕХНИЧЕСКИЕ ХАРАКТЕРИСТИКИ

Цвет	белый
Материал корпуса	полипропилен
Материал изоляции кабеля	ПВХ

Номинальное напряжение, В	250
Условия эксплуатации	бытовой
Тип индивидуальной упаковки	пакет с топером

АССОРТИМЕНТ

Без заземляющего контакта



С заземляющим контактом



Наименование	Количество гнезд шт.	Длина шнура м	Номинальная сила тока А	Максимальная нагрузка Вт	Сечение провода мм ²	Групповая упаковка шт.
S-CD3-1,5	3	1,5	10	2200	2x0,75	40
S-CD3-3	3	3	10	2200	2x0,75	40
S-CD3-5	3	5	10	2200	2x0,75	20
S-CD3-10	3	10	10	2200	2x0,75	20
S-CD4-3	4	3	10	2200	2x0,75	30
S-CD4-5	4	5	10	2200	2x0,75	20
S-CD5-3	5	3	10	2200	2x0,75	30
S-CD5-5	5	5	10	2200	2x0,75	20
S-CD5-10	5	10	10	2200	2x0,75	15

Наименование	Количество гнезд шт.	Длина шнура м	Номинальная сила тока А	Максимальная нагрузка Вт	Сечение провода мм ²	Групповая упаковка шт.
S-GCD3-1,5	3	1,5	16	3500	3x1	40
S-GCD3-3	3	3	16	3500	3x1	40
S-GCD3-5	3	5	16	3500	3x1	20
S-GCD3-10	3	10	16	3500	3x1	15
S-GCD4-1,5	4	1,5	16	3500	3x1	40
S-GCD4-3	4	3	16	3500	3x1	30
S-GCD4-5	4	5	16	3500	3x1	20
S-GCD5-3	5	3	16	3500	3x1	30
S-GCD5-5	5	5	16	3500	3x1	20
S-GCD5-10	5	10	16	3500	3x1	15

УДЛИНИТЕЛИ БЫТОВЫЕ С ВЫКЛЮЧАТЕЛЕМ / СЕРИЯ STANDARD

Удлинитель Uniel серии Standard с выключателем предназначен для подключения к электросети приборов, удаленных от стационарной розетки.



Основные особенности данной серии удлинителей — это повышенная защита и удобство эксплуатации, чему служат кнопка выключения и защита от доступа детей.

Все модели удлинителей Standard имеют классический дизайн, корпус из PP-пластика, который не теряет свои практические и эстетические свойства — не желтеет от времени и не разрушается.

ПРЕИМУЩЕСТВА

- Встроенный выключатель.
- Защита от доступа детей.
- Двойная изоляция электропровода.
- Негорючий ударопрочный корпус.
- Эргономичная негорючая вилка.
- Широкий ассортимент: количество розеток — 2, 3, 4, 5, 6 штук; метраж шнура — 1,5, 2, 3, 5, 10 метров.

Все удлинители данной серии имеют заземление, розетки рассчитаны на подключение вилок диаметром как 4 мм, так и 4,8 мм, что избавляет потребителя от необходимости пользоваться переходниками.

ОСОБЕННОСТИ КОНСТРУКЦИИ

- 1 Встроенный выключатель позволяет оперативно управлять устройствами, не демонтируя сеть.
- 2 Защита от доступа детей, гарантированная защита от попадания мелких предметов на электрический контакт удлинителя.
- 3 Двойная изоляция электропровода — максимальная защита от механических повреждений.
- 4 Негорючий ударопрочный корпус.
- 5 Эргономичная негорючая вилка.



1

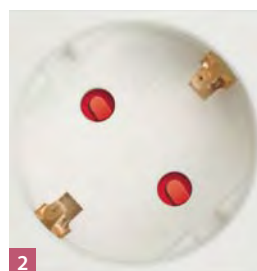

2

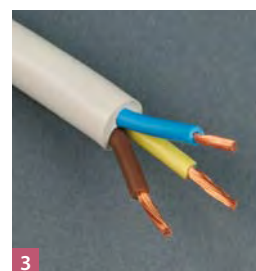

3

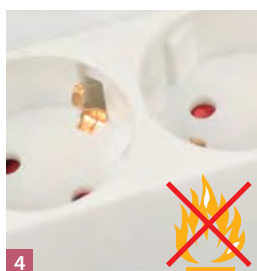

4



5

ТЕХНИЧЕСКИЕ ХАРАКТЕРИСТИКИ

Цвет	белый
Материал корпуса	полипропилен
Материал изоляции кабеля	ПВХ

Номинальное напряжение, В	250
Условия эксплуатации	бытовой
Тип индивидуальной упаковки	пакет с топером

АССОРТИМЕНТ



Наименование	Количество гнезд	Длина шнура	Номинальная сила тока	Максимальная нагрузка	Сечение провода	Групповая упаковка
	шт.	м	А	Вт	мм ²	шт.
S-GCD2-1,5B	2	1,5	16	3500	3×1	40
S-GCD2-3B	2	3	16	3500	3×1	40
S-GCD2-5B	2	5	16	3500	3×1	40
S-GCD3-1,5B	3	1,5	16	3500	3×1	40
S-GCD3-3B	3	3	16	3500	3×1	40
S-GCD3-5B	3	5	16	3500	3×1	40
S-GCD3-10B	3	10	16	3500	3×1	20

Наименование	Количество гнезд	Длина шнура	Номинальная сила тока	Максимальная нагрузка	Сечение провода	Групповая упаковка
	шт.	м	А	Вт	мм ²	шт.
S-GCD4-1,5B	4	1,5	16	3500	3×1	40
S-GCD4-3B	4	3	16	3500	3×1	40
S-GCD4-5B	4	5	16	3500	3×1	40
S-GCD5-1,5B	5	1,5	16	3500	3×1	40
S-GCD5-3B	5	3	16	3500	3×1	40
S-GCD5-5B	5	5	16	3500	3×1	40
S-GCD5-10B	5	10	16	3500	3×1	20
S-GCD6-1,5B	6	1,5	16	3500	3×1	40
S-GCD6-3B	6	3	16	3500	3×1	30
S-GCD6-5B	6	5	16	3500	3×1	40

УДЛИНИТЕЛИ САДОВЫЕ / СЕРИЯ PREMIUM

Профессиональные садовые удлинители серии Premium предназначены для использования, как внутри, так и вне помещений для подключения электроприборов, в том числе энергоемких, удаленных на значительное расстояние от стационарной розетки.



Профессиональные садовые удлинители серии Premium предназначены для использования, как внутри, так и вне помещений для подключения электроприборов, в том числе энергоемких, удаленных на значительное расстояние от стационарной розетки.

Благодаря использованию медного провода с увеличенным до 2,5 мм² сечением удлинитель является силовым и позволяет подключать приборы повышенной мощности.

Удлинители рассчитаны для использования на улице и являются незаменимыми помощниками на стройплощадках, при проведении монтажных работ, на производстве — везде, где затруднен доступ к сети.

Защиту изделия обеспечивают резиновый кабель, двойная изоляция электропровода, установленные на розетках подпружиненные заглушки от попадания влаги и пыли, литая вилка. Применение высококачественных материалов и детально продуманных конструктивных решений делает силовые садовые удлинители Uniel особо надёжными и безопасными.

ПРЕИМУЩЕСТВА

- Строго соответствуют ГОСТ РФ.
- Площадь поперечного сечения медного электропровода — **2,5 мм²**.
- Степень защиты от влаги и пыли — IP 54.
- Длина от 20 до 50 метров.
- Возможность подключения до 4 потребителей.
- Температура эксплуатации от -35 до +60 °С.
- Минимальный радиус изгиба кабеля — 5 см.
- Строгий выходной контроль качества продукции.

Все удлинители данной серии имеют заземление, розетки рассчитаны на подключение вилок диаметром как 4 мм, так и 4,8 мм, что избавляет потребителя от необходимости пользоваться переходниками.

ОСОБЕННОСТИ КОНСТРУКЦИИ

- 1 Негорючий ударопрочный корпус.
- 2 Негорючая прорезиненная вилка.
- 3 Подпружиненные заглушки для защиты от влаги и пыли.
- 4 Контакты вилок изготовлены из латуни и покрыты слоем никеля, что не позволяет латуни окисляться и обеспечивает надёжное электрическое соединение.
- 5 Резиновая изоляция электропровода.
- 6 Укомплектованы специальным пластиковым держателем для удобства транспортировки и хранения.

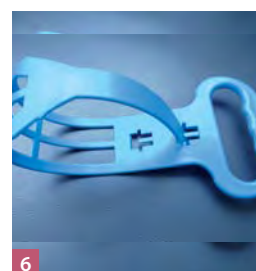
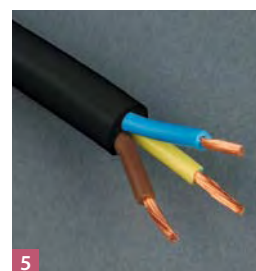
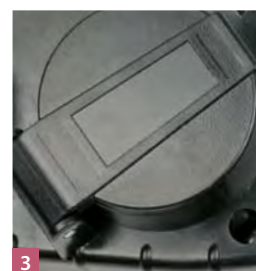
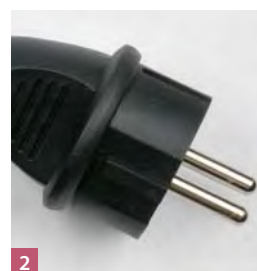

ТЕХНИЧЕСКИЕ ХАРАКТЕРИСТИКИ

Площадь поперечного сечения медного провода, мм ²	2,5
Заземление	есть
Цвет	чёрный
Материал изоляции кабеля	резина

Заглушки	есть
Номинальное напряжение, В	250
Условия эксплуатации	садовый
Тип индивидуальной упаковки	пакет

АССОРТИМЕНТ



Наименование	Количество гнезд	Длина кабеля	Номинальная сила тока	Максимальная нагрузка*	Групповая упаковка
	шт.	м	А	Вт	шт.
P-GEC2-020C	2	20	16	4000	4
P-GEC2-030C	2	30	16	4000	2
P-GEC2-050C	2	50	16	4000	1



Наименование	Количество гнезд	Длина кабеля	Номинальная сила тока	Максимальная нагрузка*	Групповая упаковка
	шт.	м	А	Вт	шт.
P-GEC4-020C	4	20	16	4000	4
P-GEC4-030C	4	30	16	4000	2
P-GEC4-050C	4	50	16	4000	1

*Только при полностью размотанном кабеле.

УДЛИНИТЕЛИ САДОВЫЕ / СЕРИЯ STANDARD

Садовые удлинители Uniel серии Standard предназначены для подключения электроприборов на открытом воздухе, в приусадебных участках и дачных хозяйствах.



Данная серия удлинителей разработана специально для эксплуатации на улице. С этой целью удлинитель надёжно защищен от влаги и пыли: внешняя изоляция кабеля выполнена из резины, вилка сделана литой, розетки имеют специальные заглушки.

У отдельных моделей садовых удлинителей блок розеток снабжен специальной пикой, которую можно закрепить в грунте, что даёт возможность размещать розетки на высоте до 16 см. Заглушки окрашены в оранжевый цвет, что делает удлинитель заметнее и облегчает его поиски в траве.

ПРЕИМУЩЕСТВА

- Строго соответствуют ГОСТ РФ.
- Степень защиты от влаги и пыли — IP 54.
- Длина от 10 до 50 метров.
- Возможность подключения до 4 потребителей.
- Температура эксплуатации от -30 до $+60$ °С.
- Минимальный радиус изгиба кабеля — 5 см.
- Строгий выходной контроль качества продукции.

Розетки рассчитаны на подключение вилок диаметром как 4 мм, так и 4,8 мм, что избавляет потребителя от необходимости пользоваться переходниками.

ОСОБЕННОСТИ КОНСТРУКЦИИ

- 1 Негорючий ударопрочный корпус. Каучуковое покрытие корпуса повышает прочность изделия и его электробезопасность.
- 2 Негорючая прорезиненная вилка.
- 3 Подпружиненные заглушки для защиты от влаги и пыли.
- 4 Контакты вилок изготовлены из латуни и покрыты слоем никеля, что не позволяет латуни окисляться и обеспечивает надёжное электрическое соединение.
- 5 Резиновая изоляция электропровода.
- 6 Возможность вертикальной установки части моделей над землей.

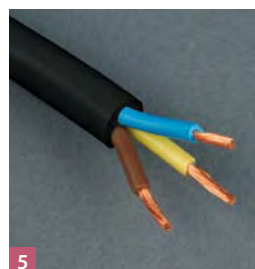
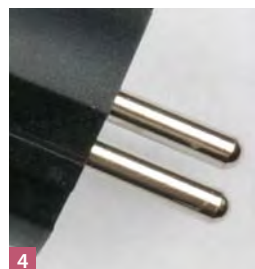
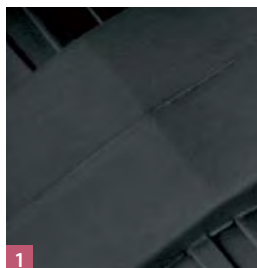

ТЕХНИЧЕСКИЕ ХАРАКТЕРИСТИКИ

Площадь поперечного сечения медного провода, мм ²	1,5
Заземление	есть
Цвет	чёрный
Материал изоляции кабеля	резина

Заглушки	есть
Номинальное напряжение, В	250
Условия эксплуатации	садовый



АССОРТИМЕНТ



Наименование	Количество гнезд	Длина кабеля	Номинальная сила тока	Максимальная нагрузка*	Тип индивидуальной упаковки	Групповая упаковка
	шт.	м	А	Вт		
S-GEC1-010C	1	10	16	4000	тэг	20
S-GEC1-020C	1	20	16	4000	тэг	6
S-GEC1-030C	1	30	16	4000	тэг	6



Наименование	Количество гнезд	Длина кабеля	Номинальная сила тока	Максимальная нагрузка*	Тип индивидуальной упаковки	Групповая упаковка
	шт.	м	А	Вт		
S-GEP2-010C	2	10	16	4000	картон	20
S-GEP2-020C	2	20	16	4000	картон	6
S-GEP2-030C	2	30	16	4000	картон	6



Наименование	Количество гнезд	Длина кабеля	Номинальная сила тока	Максимальная нагрузка*	Тип индивидуальной упаковки	Групповая упаковка
	шт.	м	А	Вт		
S-GEC4-010C	4	10	16	4000	тэг	20
S-GEC4-020C	4	20	16	4000	тэг	6
S-GEC4-030C	4	30	16	4000	тэг	6
S-GEC4-040C	4	40	16	4000	тэг	4
S-GEC4-050C	4	50	16	4000	тэг	4

*Только при полностью размотанном кабеле.

ЗАЩИТНЫЙ КОРОБ ДЛЯ ЭЛЕКТРИЧЕСКИХ СОЕДИНЕНИЙ

Защитный короб Uniel предотвращает попадание влаги и пыли в места соединения вилки электрического прибора и розетки удлинителя, а так же препятствует разъединению электрической цепи при натяжении провода.



UVJ-WB-101



ПРЕИМУЩЕСТВА

- IP44 обеспечивает надёжную защиту электрического соединения от пыли и влаги.
- Препятствует разрыву электрической цепи.
- Защищает от доступа детей.
- Материал корпуса — полипропилен, негорючий износостойчивый пластик.

ОСОБЕННОСТИ КОНСТРУКЦИИ

- 1 Защитный короб для электрических соединений.
- 2 Фиксатор соединения вилки и розетки.
- 3 Крючок для хранения короба.



ПРИНЦИП ДЕЙСТВИЯ



ТЕХНИЧЕСКИЕ ХАРАКТЕРИСТИКИ

Размер, мм	210x70
Вес, г	120
Класс защиты	IP44

Транспортная упаковка	картон
Количество в транспортной упаковке, шт.	50

СЕТЕВЫЕ ФИЛЬТРЫ

Сетевые фильтры Uniel защищают подключаемое оборудование от сетевых помех путем фильтрации всех частот поступающего напряжения, отличных от 50 Гц, и не пропускают напряжение, превышающее 220 В.

Напряжение питания и частота в реальной электросети зачастую отличается от регламентированных ГОСТом 220 В и 50 Гц. При этом в сети возникают различные высокочастотные шумы, которые попадают в цепь питания подключенной аппаратуры и оказывают негативное влияние.

Для защиты оборудования компания Uniel предлагает устройства, призванные решать данные проблемы путем фильтрации всех частот поступающего напряжения отличных от 50 Гц, и не пропускать напряжение, превышающее потолок в 220 В. Таким устройством является сетевой фильтр.

В электрическую схему сетевых фильтров включены варисторный фильтр для подавления импульсных помех и индуктивно-емкостной фильтр для подавления высокочастотных помех.

Варистор — это элемент, сопротивление которого зависит от приложенного к его выводам напряжения: чем выше напряжение, тем ниже сопротивление. Если в сети питания возникает импульс высокого напряжения, то сопротивление варистора резко падает, и он преобразует электрическую энергию импульса в тепловую, чем защищает включенные в сетевой фильтр приборы.

Индуктивно-емкостной фильтр — предназначен для подавления высокочастотных помех, которые искажают синусоиду переменного напряжения в сети и отрицательно сказываются на работе электрооборудования. Источниками ВЧ-помех являются различные электрические устройства: электродвигатели, генераторы, сварочные аппараты и т. п.

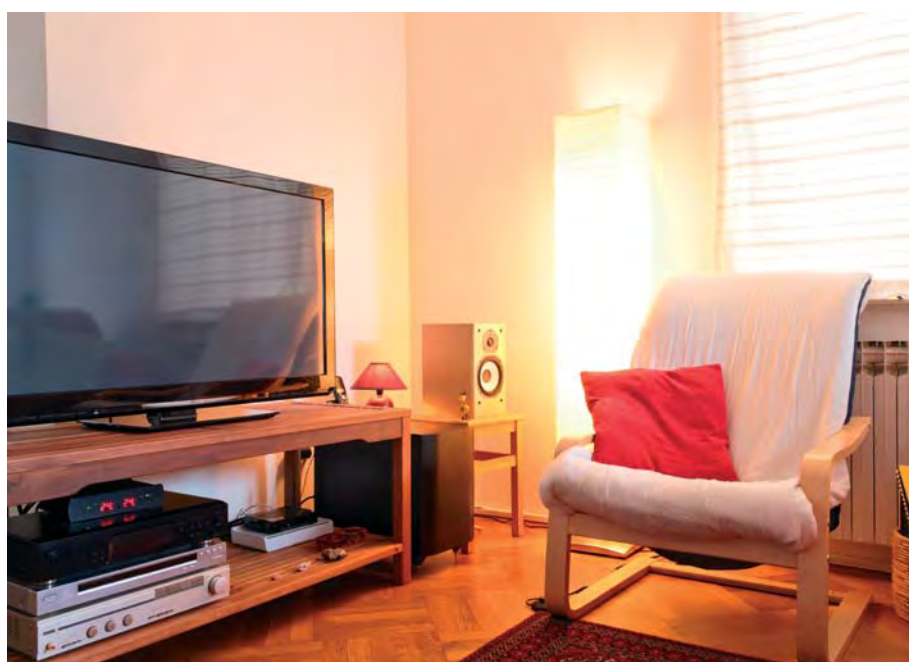

СЕТЕВЫЕ ФИЛЬТРЫ ENERGY / СЕРИЯ STANDARD

Сетевые фильтры Uniel ENERGY служат для защиты подключенного оборудования от сетевых помех путем фильтрации всех частот поступающего напряжения, отличных от 50 Гц, и не пропускают напряжение, превышающее 220 В.



В электрическую схему сетевых фильтров включены варисторный фильтр для подавления импульсных помех и индуктивно-емкостной фильтр для подавления высокочастотных помех.



ПРЕИМУЩЕСТВА

■ Защита от импульсных помех.

■ Защита от ВЧ-помех.

ОСОБЕННОСТИ КОНСТРУКЦИИ

- 1 Негорючий ударопрочный корпус с анти-бактериальным покрытием из АБС.
- 2 Негорючая эргономичная вилка.
- 3 Двойная изоляция электропровода.
- 4 Защита от доступа детей.
- 5 Индикатор состояния сети.
- 6 Кнопка включения/выключения.
- 7 Защита от импульсных и ВЧ-помех.

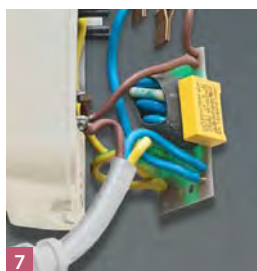
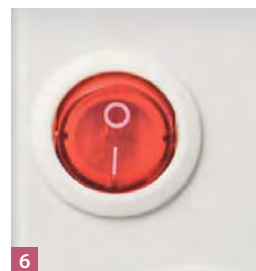
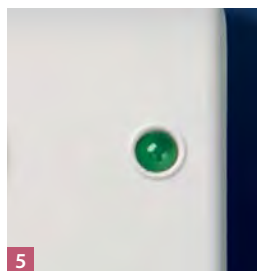
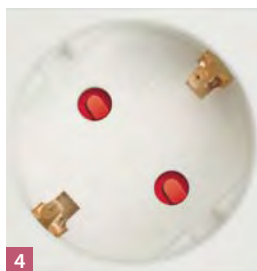
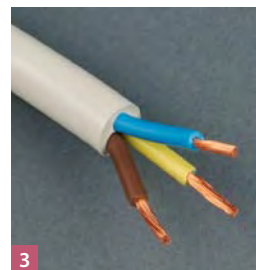
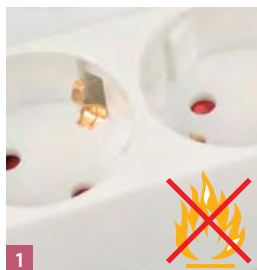

ТЕХНИЧЕСКИЕ ХАРАКТЕРИСТИКИ

Номинальное напряжение, В	250
Номинальная сила тока, А	10
Максимальная суммарная мощность нагрузки, Вт	2200
Максимальный ток импульса, А	4500
Максимальное напряжение импульса, В	775
Максимальная рассеиваемая энергия, Дж	525

Максимальный уровень подавляемых ВЧ-помех (в диапазоне 10–100 кГц), дБ	до 40
Заземление	да
Цвет	серый
Материал корпуса	пластик АБС
Материал изоляции кабеля	ПВХ
Условия эксплуатации	бытовой

АССОРТИМЕНТ



Наименование	Количество гнёзд	Длина шнура	Сечение провода
	шт.	м	
S-GSP3-1,5E	3	1,5	1
S-GSP3-3E	3	3	1
S-GSP3-5E	3	5	1
S-GSP4-1,5E	4	1,5	1
S-GSP4-3E	4	3	1

Наименование	Количество гнёзд	Длина шнура	Сечение провода
	шт.	м	
S-GSP4-5E	4	5	1
S-GSP5-1,5E	5	1,5	1
S-GSP5-3E	5	3	1
S-GSP5-5E	5	5	1

СЕТЕВОЙ ФИЛЬТР MULTIFUNCTIONAL / СЕРИЯ STANDARD

Сетевой многофункциональный фильтр Uniel S-GSP4-1,8M защищает подключаемое оборудование от сетевых помех, путем фильтрации всех частот поступающего напряжения, отличных от 50 Гц, и не пропускает напряжение, превышающее 220 В.



В электрическую схему сетевого фильтра включены варисторный фильтр для подавления импульсных помех и индуктивно-емкостной фильтр для подавления высокочастотных помех, а также фильтр оснащён зарядным устройством позволяющим заряжать аккумуляторные батареи (NiMH) типоразмеров AA/AAA и двумя USB-портами для зарядки мобильных устройств.

ПРЕИМУЩЕСТВА

- Защита от импульсных помех.
- Защита от ВЧ-помех.
- Встроенное зарядное устройство.
- 2 USB порта.



ОСОБЕННОСТИ КОНСТРУКЦИИ

- 1 Негорючий ударопрочный корпус из PP.
- 2 Негорючая эргономичная вилка.
- 3 Двойная изоляция электропровода.
- 4 Защита от доступа детей.
- 5 Розетка для подключения адаптеров.
- 6 Индикатор состояния сети.
- 7 Индикатор состояния заряда батарей.
- 8 Два USB-порта для зарядки мобильных устройств.

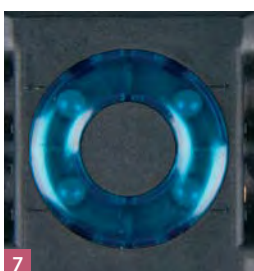
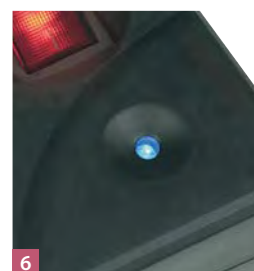
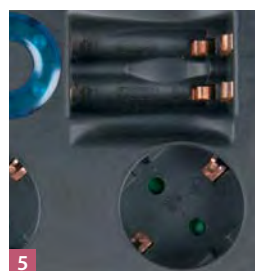
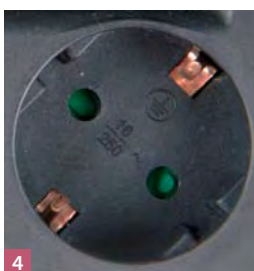
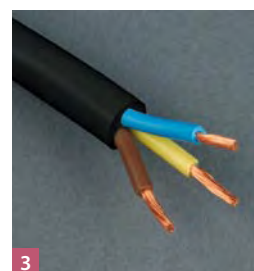
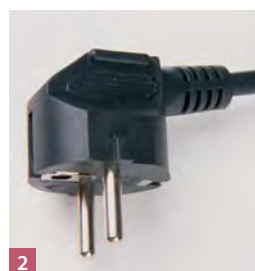

ТЕХНИЧЕСКИЕ ХАРАКТЕРИСТИКИ

Номинальное напряжение, В	250
Номинальная сила тока, А	16
Максимальная суммарная мощность нагрузки, Вт	3680
Максимальное напряжение импульса, В	775
Максимальная рассеиваемая энергия, Дж	525
Максимальный ток импульса, А	4500
Номинальное напряжение на USB портах, В	5 (DC)
Сечение провода, мм ²	1,5
Длина шнура, м	1,8

Максимальная сила тока USB порта, мА:	
— в обычном режиме	2100
— при зарядке аккумуляторов	1500
Заземление	да
Цвет	чёрный
Материал корпуса	пластик PP
Материал изоляции кабеля	ПВХ
Условия эксплуатации	бытовой



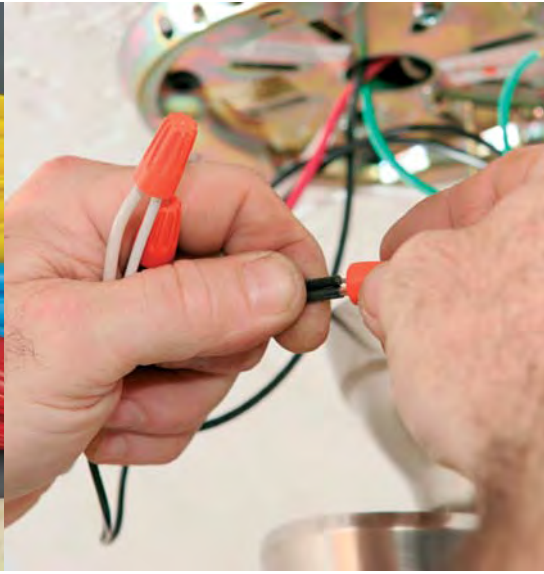



6

Изделия для электромонтажа

Хомуты, скобы, СИЗы

Изоляционная лента

ХОМУТЫ, СКОБЫ, СИЗЫ

Компания Uniel поставляет широкий спектр изделий для электромонтажа: различные виды хомутов для стяжки и маркировки кабелей, самоклеящиеся площадки для кабелей, пластиковые скобы, соединительно-изолирующие зажимы, наконечники-гильзы, клеммные колодки, наборы для крепежа и термоусадочную трубку.



Вся продукция производится из высококачественных современных материалов и отвечает самым высоким требованиям. Широкая номенклатура изделий позволяет подобрать практически все необходимое для выполнения работ по профессиональному электромонтажу.



ПЛОЩАДКИ САМОКЛЕЯЩИЕСЯ





Площадки самоклеящиеся предназначены для крепления стяжек, фиксирующих кабельные хомуты, к любой плоской поверхности с помощью самоклеящегося слоя.

Материал, из которого изготовлены площадки — нейлон 66 белого цвета, устойчив к старению, коррозии, воздействию ультрафиолета, солей, щелочей, кислот, бензина, спирта и масел.

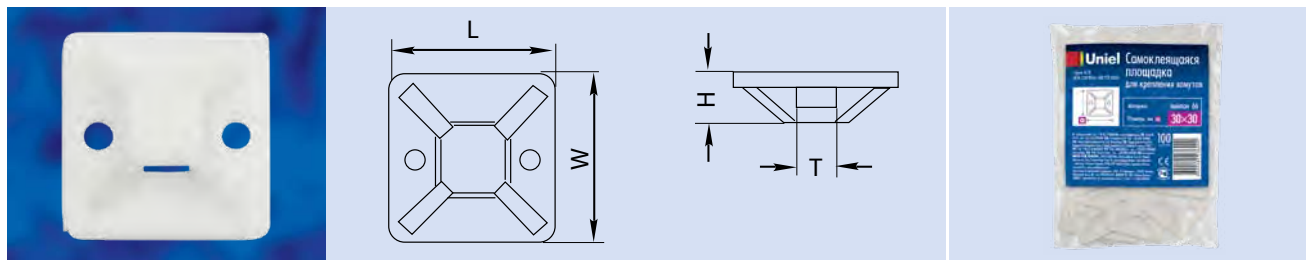
При необходимости (например, при производстве наружных работ) некоторые модели площадок можно закрепить к поверхности винтом или шурупом, для чего в площадке предусмотрены отверстия. Температура эксплуатации от -20 до $+75$ °С.

АССОРТИМЕНТ



Наименование	Длина (L)	Ширина (W)	Высота (H)	Длина проёма для хомута (T)	Диаметр монтажных отверстий	Цвет	Материал	Тип индивидуальной упаковки	Количество в индивидуальной упаковке	Количество в групповой упаковке	Количество в транспортной упаковке
	мм	мм	мм	мм	мм						
UC M-S20 White 100 POLYBAG	20	20	6,1	5	2,9	 белый	нейлон 66	ПЭ пакет	100	45	90
UCM-S25 White 100 POLYBAG	25	25	7,5	6,2	3,5	 белый	нейлон 66	ПЭ пакет	100	25	50
UCM-S30 White 100 POLYBAG	30	30	8,7	6,4	4,5	 белый	нейлон 66	ПЭ пакет	100	15	30
UCM-S40 White 100 POLYBAG	40	40	6,4	10,8	–	 белый	нейлон 66	ПЭ пакет	100	11	22

ХОМУТЫ НЕЙЛОНОВЫЕ КАБЕЛЬНЫЕ

В ассортименте представлены морозостойкие хомуты различных типов из материала НЕЙЛОН 66. Данный материал сохраняет свои основные свойства — прочность и эластичность в широком диапазоне температур от -35 до $+80$ °С. НЕЙЛОН 66 обладает высокой стойкостью к различным химическим веществам (органическим растворителям, щелочам, горюче-смазочным материалам). НЕЙЛОН 66 не поддерживает горение.

АССОРТИМЕНТ

Хомуты нейлоновые кабельные самоблокирующиеся

Хомуты кабельные предназначены для стяжки кабеля, проводов и пр. изделий. Обеспечивают прочную и надёжную связку, облегчая монтаж и сокращая время работы. Используются для разнообразных целей, так как прочны, просты в монтаже и экономичны.

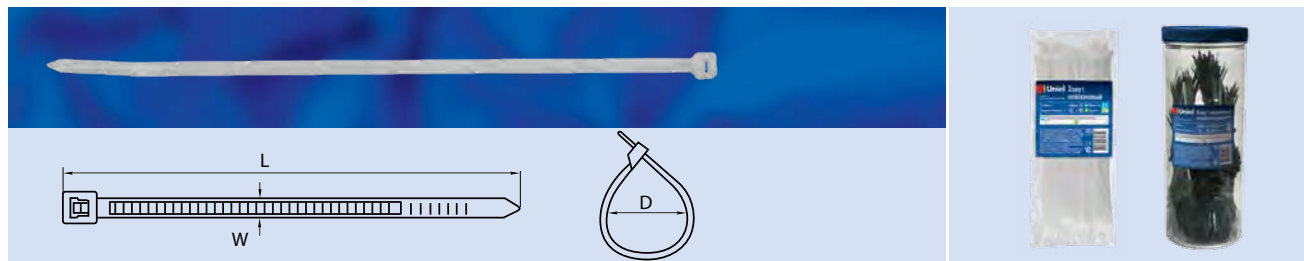

Наименование	Длина (L)	Ширина (W)	Максимальный диаметр петли (D)	Максимально допустимый вес	Цвет	Материал	Тип индивидуальной упаковки	Количество в индивидуальной упаковке	Количество в групповой упаковке	Количество в транспортной упаковке
	мм	мм	мм	кг						
UCS-S25/060 White 100 POLYBAG	60	2,5	2–11	8	<input type="checkbox"/> белый	нейлон 66	ПЭ* пакет	100	80	320
UCS-S25/080 White 100 POLYBAG	80	2,5	2–16	8	<input type="checkbox"/> белый	нейлон 66	ПЭ пакет	100	70	280
UCS-S25/100 White 100 POLYBAG	100	2,5	2–22	8	<input type="checkbox"/> белый	нейлон 66	ПЭ пакет	100	60	240
UCS-S25/120 White 100 POLYBAG	120	2,5	2–30	8	<input type="checkbox"/> белый	нейлон 66	ПЭ пакет	100	50	200
UCS-S25/150 White 100 POLYBAG	150	2,5	2–35	8	<input type="checkbox"/> белый	нейлон 66	ПЭ пакет	100	80	320
UCS-S25/160 White 100 POLYBAG	160	2,5	2–40	8	<input type="checkbox"/> белый	нейлон 66	ПЭ пакет	100	80	320
UCS-S25/200 White 100 POLYBAG	200	2,5	3–50	8	<input type="checkbox"/> белый	нейлон 66	ПЭ пакет	100	70	280
UCS-S35/100 White 100 POLYBAG	100	3,5	3–22	18	<input type="checkbox"/> белый	нейлон 66	ПЭ пакет	100	70	280
UCS-S35/120 White 100 POLYBAG	120	3,5	3–30	18	<input type="checkbox"/> белый	нейлон 66	ПЭ пакет	100	65	260
UCS-S35/150 White 100 POLYBAG	150	3,5	3–35	18	<input type="checkbox"/> белый	нейлон 66	ПЭ пакет	100	60	120
UCS-S35/180 White 100 POLYBAG	180	3,5	3–42	18	<input type="checkbox"/> белый	нейлон 66	ПЭ пакет	100	50	100
UCS-S35/200 White 100 POLYBAG	200	3,5	3–50	18	<input type="checkbox"/> белый	нейлон 66	ПЭ пакет	100	45	90
UCS-S35/250 White 100 POLYBAG	250	3,5	3–65	18	<input type="checkbox"/> белый	нейлон 66	ПЭ пакет	100	40	80
UCS-S35/300 White 100 POLYBAG	300	3,5	3–80	18	<input type="checkbox"/> белый	нейлон 66	ПЭ пакет	100	35	70
UCS-S35/370 White 100 POLYBAG	370	3,5	3–102	18	<input type="checkbox"/> белый	нейлон 66	ПЭ пакет	100	30	120
UCS-S45/120 White 100 POLYBAG	120	4,5	3–24	22	<input type="checkbox"/> белый	нейлон 66	ПЭ пакет	100	45	180
UCS-S45/180 White 100 POLYBAG	180	4,5	3–42	22	<input type="checkbox"/> белый	нейлон 66	ПЭ пакет	100	35	70
UCS-S45/200 White 100 POLYBAG	200	4,5	3–50	22	<input type="checkbox"/> белый	нейлон 66	ПЭ пакет	100	35	70
UCS-S45/250 White 100 POLYBAG	250	4,5	3–65	22	<input type="checkbox"/> белый	нейлон 66	ПЭ пакет	100	30	60
UCS-S45/300 White 100 POLYBAG	300	4,5	3–82	22	<input type="checkbox"/> белый	нейлон 66	ПЭ пакет	100	25	50
UCS-S45/350 White 100 POLYBAG	350	4,5	3–90	22	<input type="checkbox"/> белый	нейлон 66	ПЭ пакет	100	20	80
UCS-S47/400 White 100 POLYBAG	400	4,7	3–105	22	<input type="checkbox"/> белый	нейлон 66	ПЭ пакет	100	15	60
UCS-S47/450 White 100 POLYBAG	450	4,7	3–130	22	<input type="checkbox"/> белый	нейлон 66	ПЭ пакет	100	15	60
UCS-S47/500 White 100 POLYBAG	500	4,7	3–150	22	<input type="checkbox"/> белый	нейлон 66	ПЭ пакет	100	10	40
UCS-S75/300 White 100 POLYBAG	300	7,5	4–82	55	<input type="checkbox"/> белый	нейлон 66	ПЭ пакет	100	10	40
UCS-S75/350 White 100 POLYBAG	350	7,5	4–90	55	<input type="checkbox"/> белый	нейлон 66	ПЭ пакет	100	10	40
UCS-S75/400 White 100 POLYBAG	400	7,5	4–105	55	<input type="checkbox"/> белый	нейлон 66	ПЭ пакет	100	10	40
UCS-S75/450 White 100 POLYBAG	450	7,5	4–118	55	<input type="checkbox"/> белый	нейлон 66	ПЭ пакет	100	15	30
UCS-S75/500 White 100 POLYBAG	500	7,5	4–150	55	<input type="checkbox"/> белый	нейлон 66	ПЭ пакет	100	15	30

Наименование	Длина (L)	Ширина (W)	Максимальный диаметр петли (D)	Максимально допустимый вес	Цвет	Материал	Тип индивидуальной упаковки	Количество в индивидуальной упаковке	Количество в групповой упаковке	Количество в транспортной упаковке
	мм	мм	мм	кг						
UCS-S90/450 White 100 POLYBAG	450	9	4-118	80	□ белый	нейлон 66	ПЭ пакет	100	10	20
UCS-S90/530 White 100 POLYBAG	530	9	8-155	80	□ белый	нейлон 66	ПЭ пакет	100	10	20
UCS-S90/650 White 100 POLYBAG	650	9	8-190	80	□ белый	нейлон 66	ПЭ пакет	100	10	20
UCS-S90/760 White 100 POLYBAG	760	9	10-225	80	□ белый	нейлон 66	ПЭ пакет	100	5	10
UCS-S25/100 Black 100 POLYBAG	100	2,5	2-22	8	■ чёрный	нейлон 66	ПЭ пакет	100	60	240
UCS-S25/120 Black 100 POLYBAG	120	2,5	2-30	8	■ чёрный	нейлон 66	ПЭ пакет	100	50	200
UCS-S25/150 Black 100 POLYBAG	150	2,5	2-35	8	■ чёрный	нейлон 66	ПЭ пакет	100	80	320
UCS-S25/160 Black 100 POLYBAG	160	2,5	2-40	8	■ чёрный	нейлон 66	ПЭ пакет	100	80	320
UCS-S25/200 Black 100 POLYBAG	200	2,5	3-50	8	■ чёрный	нейлон 66	ПЭ пакет	100	70	280
UCS-S35/100 Black 100 POLYBAG	100	3,5	3-22	18	■ чёрный	нейлон 66	ПЭ пакет	100	70	280
UCS-S35/120 Black 100 POLYBAG	120	3,5	3-30	18	■ чёрный	нейлон 66	ПЭ пакет	100	65	260
UCS-S35/150 Black 100 POLYBAG	150	3,5	3-35	18	■ чёрный	нейлон 66	ПЭ пакет	100	60	120
UCS-S35/180 Black 100 POLYBAG	180	3,5	3-42	18	■ чёрный	нейлон 66	ПЭ пакет	100	50	100
UCS-S35/200 Black 100 POLYBAG	200	3,5	3-50	18	■ чёрный	нейлон 66	ПЭ пакет	100	45	90
UCS-S35/250 Black 100 POLYBAG	250	3,5	3-65	18	■ чёрный	нейлон 66	ПЭ пакет	100	40	80
UCS-S35/300 Black 100 POLYBAG	300	3,5	3-80	18	■ чёрный	нейлон 66	ПЭ пакет	100	35	70
UCS-S35/370 Black 100 POLYBAG	370	3,5	3-102	18	■ чёрный	нейлон 66	ПЭ пакет	100	30	120
UCS-S45/120 Black 100 POLYBAG	120	4,5	3-24	22	■ чёрный	нейлон 66	ПЭ пакет	100	45	180
UCS-S45/180 Black 100 POLYBAG	180	4,5	3-42	22	■ чёрный	нейлон 66	ПЭ пакет	100	35	70
UCS-S45/200 Black 100 POLYBAG	200	4,5	3-50	22	■ чёрный	нейлон 66	ПЭ пакет	100	35	70
UCS-S25/080 White 1000 TUBE	80	2,5	2-16	8	□ белый	нейлон 66	тубус	1000		20
UCS-S25/100 White 1000 TUBE	100	2,5	2-22	8	□ белый	нейлон 66	тубус	1000		20
UCS-S25/120 White 1000 TUBE	120	2,5	2-30	8	□ белый	нейлон 66	тубус	1000		16
UCS-S25/150 White 1000 TUBE	150	2,5	2-35	8	□ белый	нейлон 66	тубус	1000		16
UCS-S25/160 White 1000 TUBE	160	2,5	2-40	8	□ белый	нейлон 66	тубус	1000		16
UCS-S25/200 White 1000 TUBE	200	2,5	3-50	8	□ белый	нейлон 66	тубус	1000		12
UCS-S35/100 White 1000 TUBE	100	3,5	3-22	18	□ белый	нейлон 66	тубус	1000		20
UCS-S35/120 White 1000 TUBE	120	3,5	3-30	18	□ белый	нейлон 66	тубус	1000		12
UCS-S35/150 White 1000 TUBE	150	3,5	3-35	18	□ белый	нейлон 66	тубус	1000		12

Хомуты нейлоновые многоразовые

Конструкция замка данной серии хомутов позволяет осуществлять удобный демонтаж. Возможно повторное применение изделия.

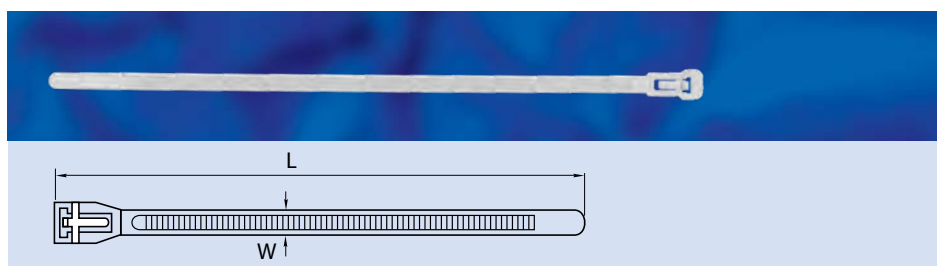

Наименование	Длина (L)	Ширина (W)	Максимальный диаметр петли (D)	Максимально допустимый вес	Цвет	Материал	Тип индивидуальной упаковки	Количество в индивидуальной упаковке	Количество в групповой упаковке	Количество в транспортной упаковке
	мм	мм	мм	кг						
UCS-R75/200 White 100 POLYBAG	200	7,5	45	22	□ белый	нейлон 66	ПЭ пакет	100	35	70
UCS-R75/250 White 100 POLYBAG	250	7,5	60	22	□ белый	нейлон 66	ПЭ пакет	100	30	60
UCS-R75/300 White 100 POLYBAG	300	7,5	75	22	□ белый	нейлон 66	ПЭ пакет	100	25	50

Хомуты нейлоновые с площадкой

Данный тип хомутов отличается наличием в конструкции специальной площадки, которая позволяет осуществлять быструю маркировку кабеля.

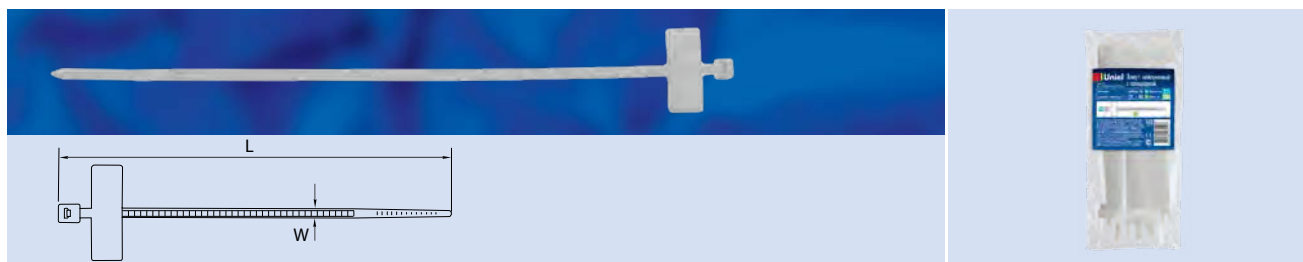

Наименование	Длина (L)	Ширина (W)	Максимальный диаметр петли (D)	Максимально допустимый вес	Размер площадки	Цвет	Материал	Тип индивидуальной упаковки	Количество в индивидуальной упаковке	Количество в групповой упаковке	Количество в транспортной упаковке
	мм	мм									
UCS-P25/100 White 100 POLYBAG	100	2,5	22	8	25x8	белый	нейлон 66	ПЭ пакет	100	60	120
UCS-P25/110 White 100 POLYBAG	110	2,5	22	8	21x10	белый	нейлон 66	ПЭ пакет	100	60	120
UCS-P25/200 White 100 POLYBAG	200	2,5	22	8	25x8	белый	нейлон 66	ПЭ пакет	100	30	60
UCS-P25/100 White 1000 TUBE	100	2,5	22	8	25x8	белый	нейлон 66	тубус	1000		12
UCS-P25/110 White 1000 TUBE	110	2,5	22	8	21x10	белый	нейлон 66	тубус	1000		12

Хомуты нейлоновые с отверстием

Данный тип хомутов имеет в конструкции специальное отверстие, которое позволяет удобно маркировать кабель необходимым, в конкретном случае, образом.

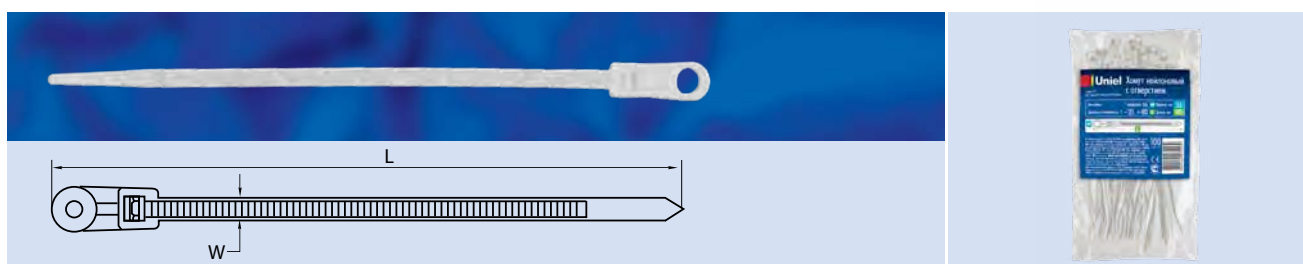

Наименование	Длина (L)	Ширина (W)	Максимальный диаметр петли (D)	Максимально допустимый вес	Цвет	Материал	Тип индивидуальной упаковки	Количество в индивидуальной упаковке	Количество в групповой упаковке	Количество в транспортной упаковке
	мм	мм								
UCS-B35/110 White 100 POLYBAG	100	3,5	22	8	белый	нейлон 66	ПЭ пакет	100	80	160
UCS-B36/145 White 100 POLYBAG	145	3,6	32	13,6	белый	нейлон 66	ПЭ пакет	100	45	90
UCS-B43/220 White 100 POLYBAG	220	4,3	42	18	белый	нейлон 66	ПЭ пакет	100	25	50

СКОБЫ ПЛАСТИКОВЫЕ

Скобы пластиковые предназначены для быстрого и надёжного крепления круглых и плоских кабелей или проводов различного назначения (силовых, телефонных, телевизионных и т. п.) в жилых и промышленных помещениях к любым поверхностям. Скобы выпускаются в двух исполнениях — круглые и квадратные.

Скобы изготовлены из гибкого и негорючего ударопрочного полиэтилена, который обладает стойкостью к термоокислению, имеет улучшенные антистатические свойства. Гвозди для скоб изготовлены из закалённой оцинкованной стали, что повышает их коррозиоустойчивость. Поставляются с гвоздём, гвоздь уже вставлен в скобу, что повышает удобство и скорость монтажа. Диаметр гвоздя полностью соответствует диаметру скобы, благодаря чему скоба не разламывается при забивании гвоздя.

Широкий типоразмерный ряд: от 4 до 35 мм.

АССОРТИМЕНТ

Скобы пластиковые круглые

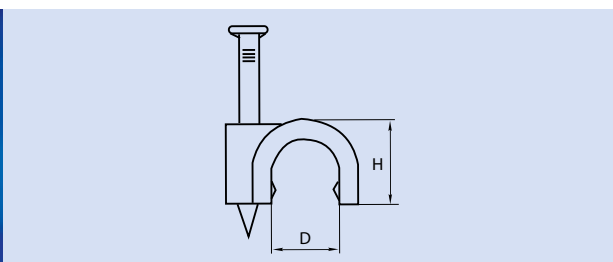

Наименование	Размер скобы (H)	Размер скобы (D)	Размеры гвоздя	Цвет	Материал	Тип индивидуальной упаковки	Количество в индивидуальной упаковке	Количество в групповой упаковке	Количество в транспортной упаковке
	мм	мм							
UCC-R04 White 100 POLYBAG	5,3	4	1,7x14	белый	ПЭ, оцинкованная сталь	ПЭ пакет	100	75	450
UCC-R05 White 100 POLYBAG	6	5	1,7x14	белый	ПЭ, оцинкованная сталь	ПЭ пакет	100	75	450
UCC-R06 White 100 POLYBAG	8	6	1,82x16,5	белый	ПЭ, оцинкованная сталь	ПЭ пакет	100	45	270
UCC-R07 White 100 POLYBAG	8,7	7	1,82x18	белый	ПЭ, оцинкованная сталь	ПЭ пакет	100	45	270
UCC-R08 White 100 POLYBAG	9,5	8	1,95x19	белый	ПЭ, оцинкованная сталь	ПЭ пакет	100	35	210
UCC-R09 White 100 POLYBAG	11	9	2,05x22	белый	ПЭ, оцинкованная сталь	ПЭ пакет	100	30	180
UCC-R10 White 100 POLYBAG	12	10	2,1x23	белый	ПЭ, оцинкованная сталь	ПЭ пакет	100	45	90
UCC-R12 White 100 POLYBAG	13,5	12	2,2x25	белый	ПЭ, оцинкованная сталь	ПЭ пакет	100	30	60
UCC-R14 White 100 POLYBAG	16,5	14	2,3x30	белый	ПЭ, оцинкованная сталь	ПЭ пакет	100	30	60
UCC-R16 White 100 POLYBAG	18	16	2,35x32	белый	ПЭ, оцинкованная сталь	ПЭ пакет	100	25	50
UCC-R18 White 100 POLYBAG	20,5	18	2,6x38	белый	ПЭ, оцинкованная сталь	ПЭ пакет	100	20	40
UCC-R20 White 100 POLYBAG	22,5	20	2,7x40	белый	ПЭ, оцинкованная сталь	ПЭ пакет	100	20	40
UCC-R22 White 100 POLYBAG	23,5	22	2,9x43	белый	ПЭ, оцинкованная сталь	ПЭ пакет	100	10	20
UCC-R25 White 100 POLYBAG	26,5	25	3,1x50	белый	ПЭ, оцинкованная сталь	ПЭ пакет	100	15	30
UCC-R30 White 100 POLYBAG	32,5	30	3,5x55	белый	ПЭ, оцинкованная сталь	ПЭ пакет	100	7	14
UCC-R35 White 100 POLYBAG	38	35	3,5x60	белый	ПЭ, оцинкованная сталь	ПЭ пакет	100	5	10

Скобы пластиковые квадратные

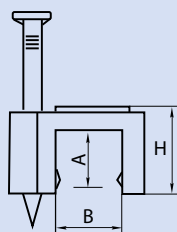

Наименование	Размер скобы (H)	Размер скобы (A)	Размер скобы (B)	Размеры гвоздя	Цвет	Материал	Тип индивидуальной упаковки	Количество в индивидуальной упаковке	Количество в групповой упаковке	Количество в транспортной упаковке
	мм	мм	мм	мм				шт.	шт.	шт.
UCC-S04 White 100 POLYBAG	5,5	3,5	4	1,7×14	белый	ПЭ, оцинкованная сталь	ПЭ пакет	100	75	450
UCC-S05 White 100 POLYBAG	5,5	3,5	5	1,7×14	белый	ПЭ, оцинкованная сталь	ПЭ пакет	100	75	450
UCC-S06 White 100 POLYBAG	6	4,1	6	1,7×16	белый	ПЭ, оцинкованная сталь	ПЭ пакет	100	60	360
UCC-S07 White 100 POLYBAG	6,5	4,7	7	1,9×16	белый	ПЭ, оцинкованная сталь	ПЭ пакет	100	50	300
UCC-S08 White 100 POLYBAG	7	5	8	2,1×19	белый	ПЭ, оцинкованная сталь	ПЭ пакет	100	35	210
UCC-S09 White 100 POLYBAG	8	5,4	9	2,1×20	белый	ПЭ, оцинкованная сталь	ПЭ пакет	100	30	180
UCC-S10 White 100 POLYBAG	8	5,6	10	2,3×21	белый	ПЭ, оцинкованная сталь	ПЭ пакет	100	45	135
UCC-S12 White 100 POLYBAG	8,5	5,6	12	2,3×23	белый	ПЭ, оцинкованная сталь	ПЭ пакет	100	45	135
UCC-S14 White 100 POLYBAG	10	7	14	2,3×23	белый	ПЭ, оцинкованная сталь	ПЭ пакет	100	35	105
UCC-S18 White 100 POLYBAG	12,5	8,5	18	2,6×27	белый	ПЭ, оцинкованная сталь	ПЭ пакет	100	15	45
UCC-S19 White 100 POLYBAG	14	10,5	19	2,6×27	белый	ПЭ, оцинкованная сталь	ПЭ пакет	100	15	45

СОЕДИНИТЕЛЬНО-ИЗОЛИРУЮЩИЕ ЗАЖИМЫ

Соединительно-изолирующие зажимы применяются для электрического соединения, фиксации и изоляции пучка проводов. Зажим накручивают на предварительно зачищенные и соединенные вместе концы проводов в несколько оборотов до упора.

Преимуществом использования СИЗов при монтаже является отсутствие необходимости в специальном инструменте, а также быстрота монтажа и возможность многократного использования. Конструкция внутренней токоведущей части позволяет сделать надёжное электрическое соединение, устойчивое к механическим нагрузкам на провод.

Подходит для изоляции пучка проводов с жилами площадью поперечного сечения от 1 до 21 мм² в электрических цепях переменного и постоянного тока напряжением до 450 В.

Корпус СИЗа выполнен из нейлона 66, не поддерживающего горение, коническая пружина выполняется из оцинкованной стали.

АССОРТИМЕНТ

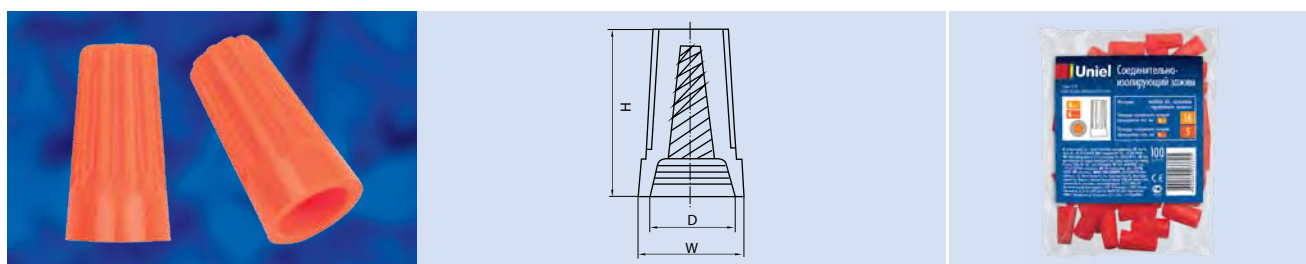

Наименование	Высота (H)	Внешний диаметр (W)	Внутренний диаметр (D)	Площадь поперечного сечения проводников min	Площадь поперечного сечения проводников max	Цвет	Материал	Тип индивидуальной упаковки	Количество в индивидуальной упаковке	Количество в групповой упаковке	Количество в транспортной упаковке
	мм	мм	мм	мм ²	мм ²						
UCW-X10/030 GREY 100 POLYBAG	15	8,5	6,5	1	3	серый	нейлон 66, гальванизированное железо	ПЭ пакет	100	70	280
UCW-X15/040 BLUE 100 POLYBAG	18	10	7,5	1,5	4	синий	нейлон 66, гальванизированное железо	ПЭ пакет	100	60	240
UCW-X15/050 ORANGE 100 POLYBAG	20	11,5	9,5	1,5	5	оранжевый	нейлон 66, гальванизированное железо	ПЭ пакет	100	35	140
UCW-X30/090 YELLOW 100 POLYBAG	23,5	13,5	10,8	3	9	жёлтый	нейлон 66, гальванизированное железо	ПЭ пакет	100	25	100
UCW-X40/170 RED 100 POLYBAG	23,5	15,5	12,7	4	17	красный	нейлон 66, гальванизированное железо	ПЭ пакет	100	10	40

Соединительно-изолирующие зажимы с крыльями

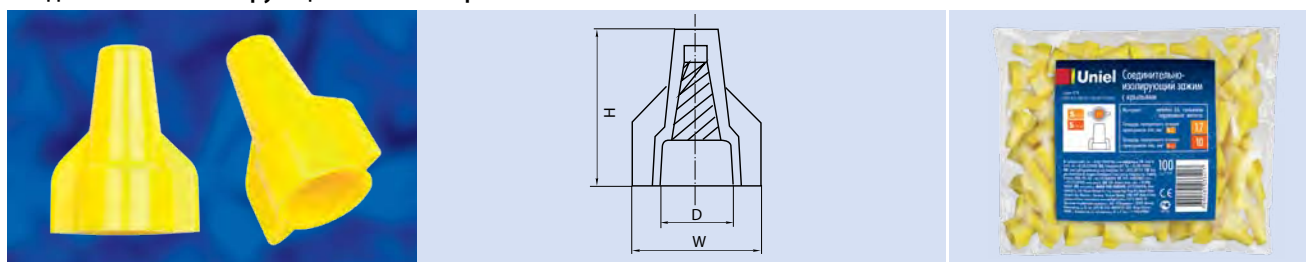

Наименование	Высота (H)	Внешний диаметр (W)	Внутренний диаметр (D)	Площадь поперечного сечения проводников min	Площадь поперечного сечения проводников max	Цвет	Материал	Тип индивидуальной упаковки	Количество в индивидуальной упаковке	Количество в групповой упаковке	Количество в транспортной упаковке
	мм	мм	мм	мм ²	мм ²						
UCW-W15/100 YELLOW 100 POLYBAG	22	19	12,5	1,5	10	жёлтый	нейлон 66, гальванизированное железо	ПЭ пакет	100	30	90
UCW-W40/210 RED 100 POLYBAG	28	22	15	4	21	красный	нейлон 66, гальванизированное железо	ПЭ пакет	100	15	45

НАКОНЕЧНИКИ-ГИЛЬЗЫ «Е»

Наконечники-гильзы «Е» предназначены для оконцевания многожильных гибких проводов и подключения их к контактным зажимам различного электрооборудования.

Зачищенный конец многожильного провода заводится внутрь полой концевой трубки и затем опрессовывается вместе с трубкой при помощи специального инструмента — клещей обжимных. Таким образом, возникает единая конструкция, надёжно фиксирующая пучок многопроволочной жилы.

Наконечники-гильзы выполнены из луженой меди, что обеспечивает надёжную защиту изделия от коррозии.

Наконечники-гильзы полностью заменяют обязательный процесс облуживания многопроволочных медных проводов при монтаже различного электрооборудования, обеспечивая надёжный электрический контакт.

АССОРТИМЕНТ

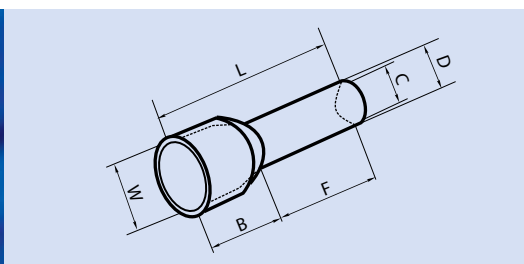
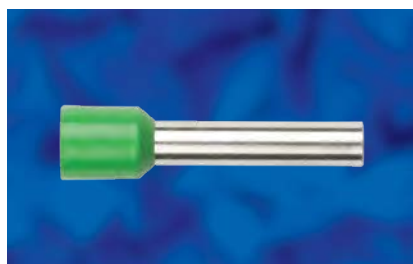

Наименование	Длина контактной части (F)	Общая длина (L)	Диаметр изоляции (W)	Длина изоляции (B)	Внешний диаметр контактной части (D)	Внутренний диаметр контактной части (C)	Площадь поперечного сечения проводников	Цвет изоляции	Материал	Тип индивидуальной упаковки	Количество в индивидуальной упаковке	Количество в групповой упаковке	Количество в транспортной упаковке
	мм	мм	мм	мм	мм	мм							
UCT-005/080 ORANGE 100 POLYBAG	8	14	2,6	6,0	1,30	1,00	0,5	оранжевый	ПВХ, лужёная медь	ПЭ пакет	100	60	720
UCT-007/080 BLUE 100 POLYBAG	8	14,6	2,8	6,4	1,50	1,20	0,75	синий	ПВХ, лужёная медь	ПЭ пакет	100	50	600
UCT-010/080 YELLOW 100 POLYBAG	8	14,6	3	6,4	1,70	1,40	1	жёлтый	ПВХ, лужёная медь	ПЭ пакет	100	50	600
UCT-010/120 RED 100 POLYBAG	12	18,4	3	6,4	1,70	1,40	1	красный	ПВХ, лужёная медь	ПЭ пакет	100	50	600
UCT-015/080 RED 100 POLYBAG	8	14,6	3,5	6,4	2,00	1,70	1,5	красный	ПВХ, лужёная медь	ПЭ пакет	100	50	600
UCT-025/080 BLUE 100 POLYBAG	8	15,2	4	7,0	2,60	2,30	2,5	синий	ПВХ, лужёная медь	ПЭ пакет	100	40	480
UCT-040/090 GREY 100 POLYBAG	9	16,5	4,4	7,5	3,20	2,80	4,0	серый	ПВХ, лужёная медь	ПЭ пакет	100	25	300
UCT-060/120 BLACK 100 POLYBAG	12	20	6,3	8,0	3,90	3,50	6,0	чёрный	ПВХ, лужёная медь	ПЭ пакет	100	15	180
UCT-060/180 GREEN 100 POLYBAG	18	26	6,3	8,0	3,90	3,50	6,0	зелёный	ПВХ, лужёная медь	ПЭ пакет	100	10	120
UCT-100/120 WHITE 100 POLYBAG	12	21,5	7,6	9,5	4,90	4,50	10,0	белый	ПВХ, лужёная медь	ПЭ пакет	100	10	120
UCT-250/160 BLACK 100 POLYBAG	16	29	11,2	13,0	7,90	7,50	25,0	чёрный	ПВХ, лужёная медь	ПЭ пакет	100	4	48
UCT-350/160 BROWN 100 POLYBAG	16	30	12,7	14,0	8,70	8,30	35,0	коричневый	ПВХ, лужёная медь	ПЭ пакет	100	3	36
UCT-500/200 OLIVE 100 POLYBAG	20	36	15,3	16,0	10,90	10,30	50,0	оливковый	ПВХ, лужёная медь	ПЭ пакет	100	1	12

ТЕРМОУСАДОЧНЫЕ ТРУБКИ

Термоусадочные трубки предназначены для обеспечения изоляции токопроводящих элементов в среде с высоким содержанием влаги, солей и опасных реагентов. Обладают свойством подавления горения, водонепроницаемые. Трубка, надетая в растянутом состоянии на различные предметы, при подогреве уменьшается в размерах, обтягивая предметы и принимая их наружную форму. На упаковке указывается номинальный диаметр до и после усадки. Трубки имеют широкий температурный диапазон в режиме эксплуатации. Поставляются в широкой цветовой гамме.

ТЕХНИЧЕСКИЕ ХАРАКТЕРИСТИКИ

Температурный диапазон в режиме эксплуатации, °С	-55...+105	Прочность на растяжение, не менее, Мпа	10
Температура усадки, °С	80	Рабочее напряжение, В	до 600
Радиальная усадка, не менее, %	55	Удельное электрическое сопротивление, Ом/см	1014

АССОРТИМЕНТ

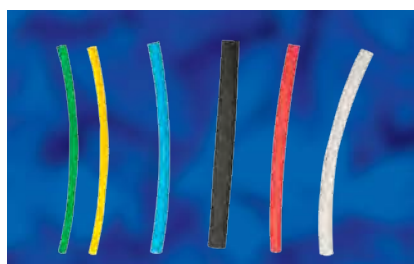

Наименование	Внутренний диаметр до усадки	Толщина до усадки	Внутренний диаметр после усадки	Толщина после усадки	Цвет изоляции	Материал	Тип индивидуальной упаковки	Количество в индивидуальной упаковке	Количество в групповой упаковке	Количество в транспортной упаковке																																																												
	мм	мм	мм	мм																																																																		
UIS-C010 06/03/21 MIX POLYBAG	6	0,35±0,05	3	0,55±0,1	микс из 7 цветов: ■ чёрный, ■ белый, ■ красный, ■ синий, ■ зелёный, ■ жёлтый, ■ жёлто-зелёный	ПВХ	ПЭ пакет	21	150	300																																																												
UIS-C010 08/04/21 MIX POLYBAG	8	0,35±0,05	4	0,55±0,1							ПВХ	ПЭ пакет	21	200	400																																																							
UIS-C010 10/05/21 MIX POLYBAG	10	0,35±0,05	5	0,60±0,1												ПВХ	ПЭ пакет	21	200	400																																																		
UIS-C010 12/06/21 MIX POLYBAG	12	0,35±0,1	6	0,70±0,1																	ПВХ	ПЭ пакет	21	150	300																																													
UIS-C010 14/07/21 MIX POLYBAG	14	0,35±0,1	7	0,70±0,1																						ПВХ	ПЭ пакет	21	150	300																																								
UIS-C010 16/08/21 MIX POLYBAG	16	0,35±0,1	8	0,70±0,1																											ПВХ	ПЭ пакет	21	150	300																																			
UIS-C010 18/09/21 MIX POLYBAG	18	0,4±0,1	9	0,80±0,1																																ПВХ	ПЭ пакет	21	150	300																														
UIS-C010 20/10/21 MIX POLYBAG	20	0,5±0,1	10	0,90±0,1																																					ПВХ	ПЭ пакет	21	100	200																									
UIS-C010 22/11/21 MIX POLYBAG	22	0,5±0,1	11	0,90±0,1																																										ПВХ	ПЭ пакет	21	100	200																				
UIS-C010 25/13/21 MIX POLYBAG	25	0,5±0,1	12,5	0,90±0,1																																															ПВХ	ПЭ пакет	21	100	200															
UIS-C010 30/15/21 MIX POLYBAG	30	0,5±0,1	15	1,00±0,2																																																				ПВХ	ПЭ пакет	21	100	200										
UIS-C010 35/18/21 MIX POLYBAG	35	0,5±0,1	17,5	1,00±0,2																																																									ПВХ	ПЭ пакет	21	80	160					
UIS-C010 40/20/21 MIX POLYBAG	40	0,5±0,1	20	1,00±0,2																																																														ПВХ	ПЭ пакет	21	80	160
UIS-C010 50/25/21 MIX POLYBAG	50	0,5±0,1	25	1,00±0,2																																																																		
UIS-C010 60/30/21 MIX POLYBAG	60	0,6±0,1	30	1,20±0,2	ПВХ	ПЭ пакет	21	50	100																																																													

КЛЕММНАЯ КОЛОДКА ВИНТОВАЯ

Клеммные колодки предназначены для винтового соединения проводников между собой. При этом образуется надёжное электрическое соединение, которое защищено диэлектрическим материалом, стойким к высоким температурам. Используются в цепях переменного или постоянного тока с напряжением до 400 В.

Клеммные колодки широко применяются в распаечных коробках (для подключения электрических выключателей, розеток и т. д.), для подключения люстр и других световых приборов.

Изоляционный каркас выполнен из 2-х типов материалов (полиэтилена и полипропилена), которые отличаются диапазоном рабочих температур. Токоведущие части изготовлены из меди, винты — стальные оцинкованные. Изолирующий материал не поддерживает горение.

Диапазон рабочих температур:

- а) для клеммных колодок из полиэтилена от -40 до $+70$ °С;
- б) для клеммных колодок из полипропилена от -20 до $+90$ °С.

АССОРТИМЕНТ

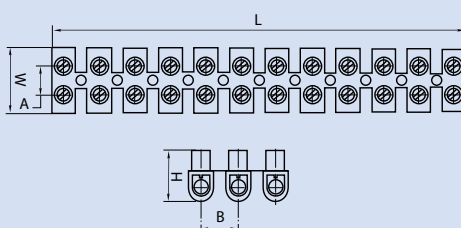
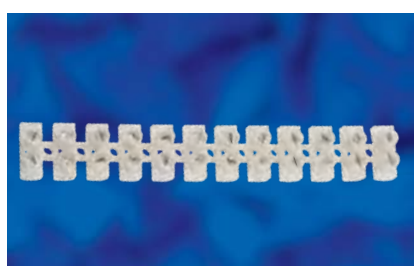

Наименование	Длина (L)		Высота (H)	Расстояние между винтами (A)		Расстояние между гнездами (B)		Площадь поперечного сечения проводников	Максимальное напряжение	Максимальная сила тока	Цвет	Материал	Тип индивидуальной упаковки	Количество в индивидуальной упаковке	Количество в групповой упаковке	Количество в транспортной упаковке
	мм	мм		мм	мм	мм	мм ²									
UTC-D-12/UPE-003 White 10 SHRK	90,2	15,4	10,9	5,8	7,6	4	400	3	белый	ПЭ	шrink-пленка	10	10	120		
UTC-D-12/UPE-006 White 10 SHRK	110	15,4	12,8	6,5	9,5	6	400	6	белый	ПЭ	шrink-пленка	10	10	120		
UTC-D-12/UPE-010 White 10 SHRK	115,4	20,6	15	8,4	10,5	10	400	10	белый	ПЭ	шrink-пленка	10	10	60		
UTC-D-12/UPE-016 White 10 SHRK	135,8	21,5	16,7	10,4	11,5	12	400	16	белый	ПЭ	шrink-пленка	10	10	60		
UTC-D-12/UPE-020 White 10 SHRK	155,5	24,7	18,1	10,9	12,9	14	400	20	белый	ПЭ	шrink-пленка	10	10	60		
UTC-D-12/UPE-030 White 10 SHRK	165,5	25,1	20,1	11,6	14,2	16	400	30	белый	ПЭ	шrink-пленка	10	10	20		
UTC-D-12/UPE-060 White 10 SHRK	187,2	28,7	23,5	11,7	15,9	25	400	60	белый	ПЭ	шrink-пленка	10	10	20		
UTC-D-12/UPE-080 White 10 SHRK	205	33	27	15	17	35	400	80	белый	ПЭ	шrink-пленка	10	5	10		
UTC-D-12/UPE-100 White 10 SHRK	250	46	31	22	21	40	400	100	чёрный	ПП	шrink-пленка	10	3	6		
UTC-D-12/UPP-003 Black 10 SHRK	90,2	15,4	10,9	5,8	7,6	4	400	3	чёрный	ПП	шrink-пленка	10	10	120		
UTC-D-12/UPP-006 Black 10 SHRK	110	15,4	12,8	6,5	9,5	6	400	6	чёрный	ПП	шrink-пленка	10	10	120		
UTC-D-12/UPP-010 Black 10 SHRK	115,4	20,6	15	8,4	10,5	10	400	10	чёрный	ПП	шrink-пленка	10	10	60		
UTC-D-12/UPP-016 Black 10 SHRK	135,8	21,5	16,7	10,4	11,5	12	400	16	чёрный	ПП	шrink-пленка	10	10	60		
UTC-D-12/UPP-020 Black 10 SHRK	155,5	24,7	18,1	10,9	12,9	14	400	20	чёрный	ПП	шrink-пленка	10	10	60		
UTC-D-12/UPP-030 Black 10 SHRK	165,5	25,1	20,1	11,6	14,2	16	400	30	чёрный	ПП	шrink-пленка	10	10	20		
UTC-D-12/UPP-060 Black 10 SHRK	187,2	28,7	23,5	11,7	15,9	25	400	60	чёрный	ПП	шrink-пленка	10	10	20		
UTC-D-12/UPP-080 Black 10 SHRK	205	33	27	15	17	35	400	80	чёрный	ПП	шrink-пленка	10	5	10		
UTC-D-12/UPP-100 Black 10 SHRK	250	46	31	22	21	40	400	100	чёрный	ПП	шrink-пленка	10	3	6		

НАБОРЫ ДЛЯ КРЕПЕЖА

Для удобства работы в ситуациях, когда монтажные работы требуют большого количества расходных материалов, компания Uniel предусмотрела вариант удобной упаковки изделий для электромонтажа в ассортименте. В одной индивидуальной упаковке совмещены различные артикулы изделий для электромонтажа. А именно — различные типоразмеры хомутов, а также хомуты и самоклеящиеся площадки. Вид упаковки — контейнер или тубус.



Наименование	Состав набора	Длина (L) мм	Ширина (W) мм	Цвет	Тип индивидуальной упаковки	Длина (диаметр) индивидуальной упаковки мм	Ширина индивидуальной упаковки мм	Высота индивидуальной упаковки мм	Количество в индивидуальной упаковке	Количество в транспортной упаковке
UCA-R01 MIX 490 CONTAINER 	UCS-S25/100	100	2,5	синий	контейнер	290	142	32	100	24
	UCS-S25/100	100	2,5	красный					100	
	UCS-S25/100	100	2,5	белый					100	
	UCS-S45/190	190	4,5	белый					150	
	UCM-S20	20	20	белый					30	
	UCM-S30	30	30	белый					10	
UCA-S02 White 450 TUBE 	UCS-S25/100	100	2,5	белый	тубус	120		310	200	12
	UCS-S35/150	150	3,5	белый					100	
	UCS-S36/200	200	3,6	белый					100	
	UCS-S48/300	300	4,8	белый					50	
UCA-S03 MIX 1000 TUBE 	UCS-S25/100	100	2,5	синий	тубус	120		310	100	12
	UCS-S25/100	100	2,5	красный					100	
	UCS-S25/100	100	2,5	жёлтый					100	
	UCS-S25/100	100	2,5	белый					100	
	UCS-S35/100	100	3,5	синий					100	
	UCS-S35/100	100	3,5	зелёный					100	
	UCS-S35/100	100	3,5	белый					100	
	UCS-S36/200	200	3,6	белый					200	
	UCS-S36/300	300	3,6	белый					100	
UCA-S04 MIX 1500 TUBE 	UCS-S25/100	100	2,5	синий	тубус	120		310	100	12
	UCS-S25/100	100	2,5	красный					100	
	UCS-S25/100	100	2,5	зелёный					100	
	UCS-S25/100	100	2,5	жёлтый					100	
	UCS-S25/100	100	2,5	оранжевый					100	
	UCS-S25/100	100	2,5	белый					200	
	UCS-S25/150	150	2,5	белый					100	
	UCS-S25/150	150	2,5	чёрный					100	
	UCS-S25/200	200	2,5	белый					400	
	UCS-S36/280	2,6	280	белый					200	
UCA-S05 MIX 150 TUBE 	UCS-S35/100	100	3,5	красный	тубус	55		210	50	56
	UCS-S35/100	100	3,5	жёлтый					50	
	UCS-S35/200	200	3,5	синий					50	
UCA-S06 MIX 200 TUBE 	UCS-S35/100	100	3,5	зелёный	тубус	55		210	50	20
	UCS-S35/100	100	3,5	белый					50	
	UCS-S35/150	150	3,5	синий					50	
	UCS-S35/200	200	3,5	белый					50	
UCA-S07 MIX 250 TUBE 	UCS-S35/100	100	3,5	красный	тубус	55		210	50	20
	UCS-S35/100	100	3,5	жёлтый					50	
	UCS-S35/100	100	3,5	чёрный					50	
	UCS-S35/100	100	3,5	синий					50	
	UCS-S35/100	100	3,5	зелёный					50	

ИЗОЛЯЦИОННАЯ ЛЕНТА

Изоляционная лента (изолента) является популярным расходным материалом, используемым при проведении технических работ, как в промышленности, так и в быту. Изолента представляет собой высококачественную ленту на основе ПВХ с нанесенным слоем каучукового клея, устойчивую к истиранию, воздействию влаги, щелочей, солей, кислот, УФ-лучей.

Изолента обладает высокими диэлектрическими свойствами, обеспечивает надёжную защиту при минимальном количестве слоев намотки, образует прочное и надёжное соединение, герметизирует и защищает от воздействия внешних сред. Вещества, входящие в состав изоляционной ленты и клеевого слоя, препятствуют возгоранию и плавлению пленки.

Популярность изоленты обусловлена широким спектром применения — электроизоляция, фиксация, жгутирование, маркировка.

ТЕХНИЧЕСКИЕ ХАРАКТЕРИСТИКИ

- Изготовлена из первичного ПВХ
- Не поддерживает горения
- Устойчива к воздействию кислот
- Устойчива к воздействию растворителей
- Устойчива к воздействию УФ излучения
- Семь классических цветов.

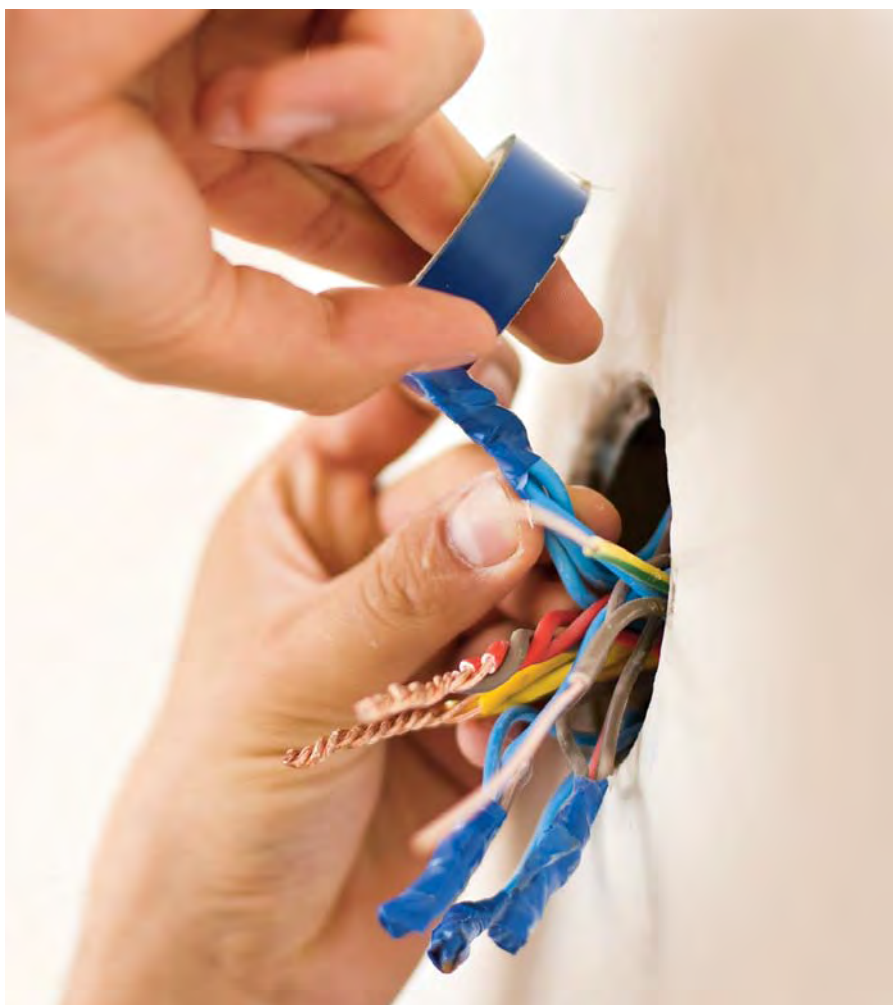

АССОРТИМЕНТ



Наименование	Цвет	Материал	Длина м	Ширина мм	Толщина мм	Удлинение при разрыве %	Напряжение пробоя В	Адгезия с	Температурный диапазон °С	Диаметр рулона мм	Тип индивидуальной упаковки	Количество в индивидуальной упаковке	Количество в групповой упаковке	Вес групповой упаковки кг
UIT-135P 20/19/01 BLU	синий	ПВХ	20	19	0,135	190	6000	до 45	-50...+70	71,00	шrink	1	200	18
UIT-135P 20/19/01 BLK	чёрный	ПВХ	20	19	0,135	190	6000	до 45	-50...+70	71,00	шrink	1	200	18
UIT-135P 20/19/01 RED	красный	ПВХ	20	19	0,135	190	6000	до 45	-50...+70	71,00	шrink	1	200	18
UIT-135P 20/19/01 GRN	зелёный	ПВХ	20	19	0,135	190	6000	до 45	-50...+70	71,00	шrink	1	200	18
UIT-135P 20/19/01 WHT	белый	ПВХ	20	19	0,135	190	6000	до 45	-50...+70	71,00	шrink	1	200	18
UIT-135P 20/19/01 YEL	жёлтый	ПВХ	20	19	0,135	190	6000	до 45	-50...+70	71,00	шrink	1	200	18
UIT-135P 20/19/01 YGR	жёлто-зелёный	ПВХ	20	19	0,135	190	6000	до 45	-50...+70	71,00	шrink	1	200	18
UIT-135P 20/19/10 BLU	синий	ПВХ	20	19	0,135	190	6000	до 45	-50...+70	71,00	шrink	10	20	18
UIT-135P 20/19/10 BLK	чёрный	ПВХ	20	19	0,135	190	6000	до 45	-50...+70	71,00	шrink	10	20	18
UIT-135P 20/19/10 RED	красный	ПВХ	20	19	0,135	190	6000	до 45	-50...+70	71,00	шrink	10	20	18
UIT-135P 20/19/10 GRN	зелёный	ПВХ	20	19	0,135	190	6000	до 45	-50...+70	71,00	шrink	10	20	18
UIT-135P 20/19/10 WHT	белый	ПВХ	20	19	0,135	190	6000	до 45	-50...+70	71,00	шrink	10	20	18
UIT-135P 20/19/10 YEL	жёлтый	ПВХ	20	19	0,135	190	6000	до 45	-50...+70	71,00	шrink	10	20	18
UIT-135P 20/19/10 YGR	жёлто-зелёный	ПВХ	20	19	0,135	190	6000	до 45	-50...+70	71,00	шrink	10	20	18
UIT-135P 20/15/01 BLU	синий	ПВХ	20	15	0,135	190	6000	до 45	-50...+70	71,00	шrink	1	200	14,4
UIT-135P 20/15/01 BLK	чёрный	ПВХ	20	15	0,135	190	6000	до 45	-50...+70	71,00	шrink	1	200	14,4
UIT-135P 20/15/01 RED	красный	ПВХ	20	15	0,135	190	6000	до 45	-50...+70	71,00	шrink	1	200	14,4
UIT-135P 20/15/01 GRN	зелёный	ПВХ	20	15	0,135	190	6000	до 45	-50...+70	71,00	шrink	1	200	14,4
UIT-135P 20/15/01 WHT	белый	ПВХ	20	15	0,135	190	6000	до 45	-50...+70	71,00	шrink	1	200	14,4
UIT-135P 20/15/01 YEL	жёлтый	ПВХ	20	15	0,135	190	6000	до 45	-50...+70	71,00	шrink	1	200	14,4
UIT-135P 20/15/01 YGR	жёлто-зелёный	ПВХ	20	15	0,135	190	6000	до 45	-50...+70	71,00	шrink	1	200	14,4
UIT-135P 20/15/10 BLU	синий	ПВХ	20	15	0,135	190	6000	до 45	-50...+70	71,00	шrink	10	20	14,4
UIT-135P 20/15/10 BLK	чёрный	ПВХ	20	15	0,135	190	6000	до 45	-50...+70	71,00	шrink	10	20	14,4
UIT-135P 20/15/10 RED	красный	ПВХ	20	15	0,135	190	6000	до 45	-50...+70	71,00	шrink	10	20	14,4
UIT-135P 20/15/10 GRN	зелёный	ПВХ	20	15	0,135	190	6000	до 45	-50...+70	71,00	шrink	10	20	14,4
UIT-135P 20/15/10 WHT	белый	ПВХ	20	15	0,135	190	6000	до 45	-50...+70	71,00	шrink	10	20	14,4
UIT-135P 20/15/10 YEL	жёлтый	ПВХ	20	15	0,135	190	6000	до 45	-50...+70	71,00	шrink	10	20	14,4
UIT-135P 20/15/10 YGR	жёлто-зелёный	ПВХ	20	15	0,135	190	6000	до 45	-50...+70	71,00	шrink	10	20	14,4
UIT-135P 10/15/01 BLU	синий	ПВХ	10	15	0,135	190	6000	до 45	-50...+70	58,50	шrink	1	500	19
UIT-135P 10/15/01 BLK	чёрный	ПВХ	10	15	0,135	190	6000	до 45	-50...+70	58,50	шrink	1	500	19
UIT-135P 10/15/01 RED	красный	ПВХ	10	15	0,135	190	6000	до 45	-50...+70	58,50	шrink	1	500	19
UIT-135P 10/15/01 GRN	зелёный	ПВХ	10	15	0,135	190	6000	до 45	-50...+70	58,50	шrink	1	500	19
UIT-135P 10/15/01 WHT	белый	ПВХ	10	15	0,135	190	6000	до 45	-50...+70	58,50	шrink	1	500	19
UIT-135P 10/15/01 YEL	жёлтый	ПВХ	10	15	0,135	190	6000	до 45	-50...+70	58,50	шrink	1	500	19
UIT-135P 10/15/01 YGR	жёлто-зелёный	ПВХ	10	15	0,135	190	6000	до 45	-50...+70	58,50	шrink	1	500	19
UIT-135P 10/15/10 BLU	синий	ПВХ	10	15	0,135	190	6000	до 45	-50...+70	58,50	шrink	10	50	19
UIT-135P 10/15/10 BLK	чёрный	ПВХ	10	15	0,135	190	6000	до 45	-50...+70	58,50	шrink	10	50	19
UIT-135P 10/15/10 RED	красный	ПВХ	10	15	0,135	190	6000	до 45	-50...+70	58,50	шrink	10	50	19
UIT-135P 10/15/10 GRN	зелёный	ПВХ	10	15	0,135	190	6000	до 45	-50...+70	58,50	шrink	10	50	19
UIT-135P 10/15/10 WHT	белый	ПВХ	10	15	0,135	190	6000	до 45	-50...+70	58,50	шrink	10	50	19
UIT-135P 10/15/10 YEL	жёлтый	ПВХ	10	15	0,135	190	6000	до 45	-50...+70	58,50	шrink	10	50	19
UIT-135P 10/15/10 YGR	жёлто-зелёный	ПВХ	10	15	0,135	190	6000	до 45	-50...+70	58,50	шrink	10	50	19

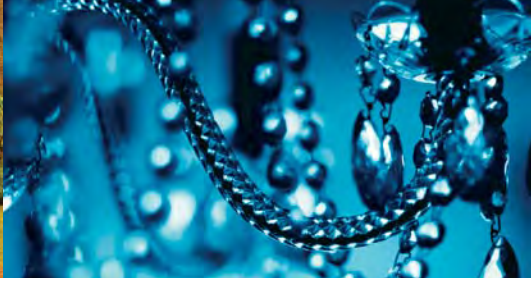



7 Источники света

Светодиодные лампы

Галогенные лампы

Металлгалогенные лампы

Компактные люминесцентные лампы

Лампы накаливания

Люминесцентные лампы



СВЕТОДИОДНЫЕ ЛАМПЫ

Источник освещения на основе светодиодов. Светодиод (Light Emitting Diode, LED) — это полупроводниковый прибор, в котором электрический ток преобразуется непосредственно в световое излучение.

Светодиоды и созданные на их основе источники света совершили революцию в области освещения. Сегодня светодиодное освещение — это самое перспективное и активно развивающееся направление, позволяющее создавать и предлагать потребителям все более экономичные и качественные источники света. Развитие светодиодов сделало возможным воплощение сложных дизайнерских решений, которые до этого были практически невыполнимыми. Светодиодные источники света обеспечивают энергосбережение и в то же время дают возможность создания идеального освещения и оригинальных эффектов, а также разнообразных инсталляций.

ПРЕИМУЩЕСТВА:

- Длительный срок службы. При работе в номинальном режиме срок службы светодиодов составляет до 50 000 часов. Такая длительная эксплуатация позволяет сократить расходы на техническое обслуживание осветительных устройств.
- Экономия электроэнергии 90%. По сравнению с традиционными источниками света, светодиодные лампы потребляют значительно меньшее количество электроэнергии, тем самым обеспечивая экономию до 90%.
- Быстрый запуск и отсутствие ограничений на количество циклов «включение-выключение». Светодиод включается мгновенно, а вся энергия преобразуется в видимый свет практически без потерь. Частое включение или выключение не оказывает негативного влияния на срок службы и качество света.
- Устойчивость к вибрационным и ударным нагрузкам, а также к различным внешним воздействиям по сравнению с традиционными источниками света.
- Экологическая безопасность. Светодиоды не содержат ртути, как большинство люминесцентных и разрядных ламп и являются экологически безопасными, что существенно облегчает проблему утилизации.
- Пожаробезопасность. Отсутствие нагрева светодиодных источников света в процессе эксплуатации.
- Отсутствие ультрафиолетового и инфракрасного излучения. Это свойство очень важно при освещении предметов, подверженных выцветанию: картин, фотографий, карт, тканей, одежды и пр.
- Направленное излучение распространяется в пределах определенного телесного угла. Это позволяет не использовать в осветительных приборах на основе светодиодов дополнительных отражателей, снижающих световой поток.



СЕРИЯ PALAZZO

Новая серия светодиодных ламп Palazzo — это коллекция ламп новаторского дизайна, способных привнести в любой интерьер неповторимое очарование солнечного дня Италии.

Корпус уникальной запатентованной формы выполнен из алюминиевого сплава и имеет четыре вентиляционных канала, которые обеспечивают дополнительный отвод тепла от светодиодов и внутренних частей лампы, гарантируя тем самым заявленный срок службы.



**ПРОМЕЖУТОЧНАЯ
УПАКОВКА** ИЗ КАР-
ТОНА СО ШТРИХКОДОМ
УДОБНА ДЛЯ ЗАКАЗА
И СОРТИРОВКИ ТОВАРА



Светодиодные лампы серии Palazzo работают в широком диапазоне входного напряжения от 175 до 265 В благодаря встроенному источнику питания стабильного тока.

Колбы ламп серии Palazzo выполнены из белого матового стекла, обеспечивающего приятный ровный свет. Специальное напыление внутри колбы обеспечивает высокий коэффициент пропускания света, что является еще одним преимуществом данных ламп.

Светодиодные лампы серии Palazzo повторяют формы и имеют размеры стандартных энергосберегающих ламп, ламп накаливания и галогенных ламп накаливания, благодаря чему их можно использовать в любом светильнике.

Светодиодные лампы серии Palazzo рекомендуются для общего освещения помещений, акцентной и точечной подсветки, и использования в декоративных светильниках.

ПРЕИМУЩЕСТВА

- Высокий индекс цветопередачи (≥ 80 Ra).
- Экономичная и практичная замена ламп накаливания, галогенных ламп и энергосберегающих ламп.
- Экономия электроэнергии 90%.
- Отсутствие ультрафиолетового и инфракрасного излучений.
- Отсутствие нагрева в процессе эксплуатации.
- Экологическая безопасность — не содержат тяжёлых металлов и ртути.
- Длительный срок службы — до 30 000 часов.

АССОРТИМЕНТ

Форма А (форма обычной лампы накаливания)

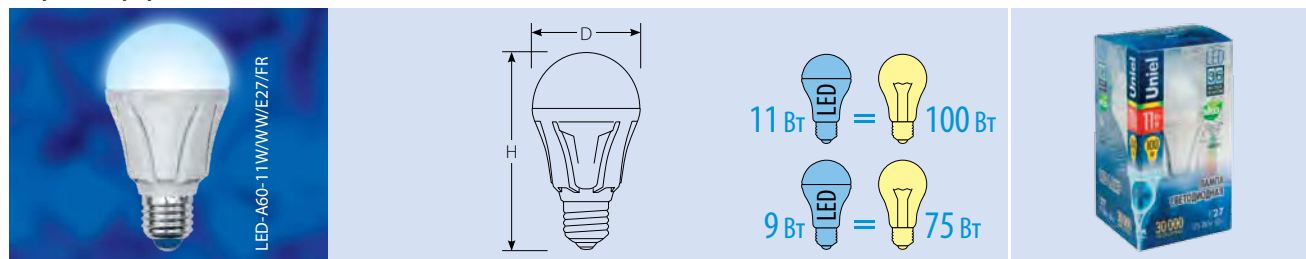

Наименование	Мощность	Тип цоколя	Цветовая температура	Свет	Размеры лампы (D×H)	Срок службы	Материал корпуса	Класс энергопотребления	Световой поток	Эквивалентная мощность ЛОН	Тип индивидуальной упаковки	Групповая упаковка	Транспортная упаковка
	Вт		К		мм	ч			лм	Вт	шт.	шт.	шт.
LED-A60-11W/WW/E27/FR ALP01WH	11	E27	3000	тёплый белый	60×112	30000	алюминий	A	1100	100	пластик	10	50
LED-A60-11W/NW/E27/FR ALP01WH	11	E27	4500	белый	60×112	30000	алюминий	A	1100	100	пластик	10	50
LED-A60-9W/WW/E27/FR ALP01WH	9	E27	3000	тёплый белый	60×112	30000	алюминий	A	900	75	пластик	10	50
LED-A60-9W/NW/E27/FR ALP01WH	9	E27	4500	белый	60×112	30000	алюминий	A	900	75	пластик	10	50

Лампы-свечи

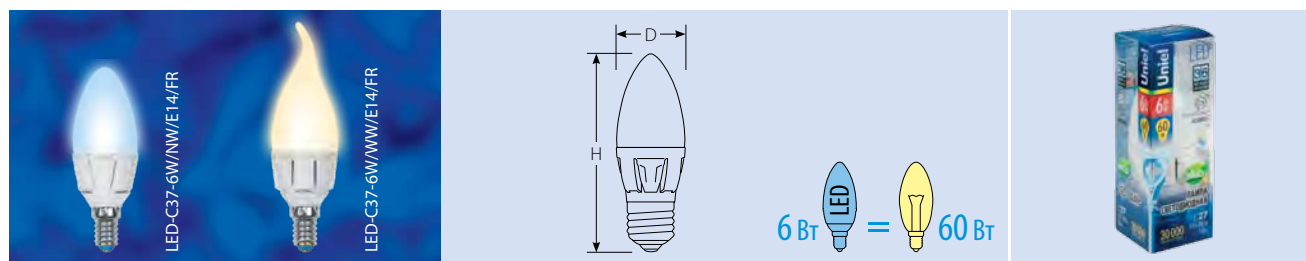

Наименование	Мощность	Тип цоколя	Цветовая температура	Свет	Размеры лампы (D×H)	Срок службы	Материал корпуса	Класс энергопотребления	Световой поток	Эквивалентная мощность ЛОН	Тип индивидуальной упаковки	Групповая упаковка	Транспортная упаковка
	Вт		К		мм	ч			лм	Вт	шт.	шт.	шт.
LED-C37-6W/WW/E14/FR ALP01WH	6	E14	3000	тёплый белый	37×106	30000	алюминий	A	560	60	пластик	10	50
LED-C37-6W/WW/E27/FR ALP01WH	6	E27	3000	тёплый белый	37×106	30000	алюминий	A	560	60	пластик	10	50
LED-C37-6W/NW/E14/FR ALP01WH	6	E14	4500	белый	37×106	30000	алюминий	A	560	60	пластик	10	50
LED-C37-6W/NW/E27/FR ALP01WH	6	E27	4500	белый	37×106	30000	алюминий	A	560	60	пластик	10	50
LED-CW37-6W/WW/E14/FR ALP01WH	6	E14	3000	тёплый белый	37×128	30000	алюминий	A	560	60	пластик	10	50
LED-CW37-6W/NW/E14/FR ALP01WH	6	E14	4500	белый	37×128	30000	алюминий	A	560	60	пластик	10	50

Лампы-глобы

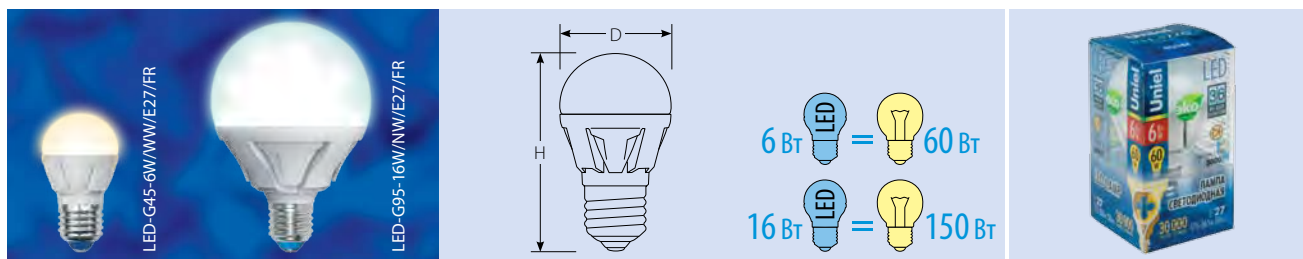

Наименование	Мощность	Тип цоколя	Цветовая температура	Свет	Размеры лампы (DxH)	Срок службы	Материал корпуса	Класс энергопотребления	Световой поток	Эквивалентная мощность ЛОН	Тип индивидуальной упаковки	Групповая упаковка	Транспортная упаковка
	Вт												
LED-G45-6W/WW/E14/FR ALP01WH	6	E14	3000	тёплый белый	45x74	30000	алюминий	A	600	60	пластик	10	50
LED-G45-6W/WW/E27/FR ALP01WH	6	E27	3000	тёплый белый	45x74	30000	алюминий	A	600	60	пластик	10	50
LED-G45-6W/NW/E14/FR ALP01WH	6	E14	4500	белый	45x74	30000	алюминий	A	600	60	пластик	10	50
LED-G45-6W/NW/E27/FR ALP01WH	6	E27	4500	белый	45x74	30000	алюминий	A	600	60	пластик	10	50
LED-G95-16W/WW/E27/FR ALP01WH	16	E27	3000	тёплый белый	95x135	30000	алюминий	A	1500	150	картон	-	20
LED-G95-16W/NW/E27/FR ALP01WH	16	E27	4500	белый	95x135	30000	алюминий	A	1500	150	картон	-	20

Лампы рефлекторного типа

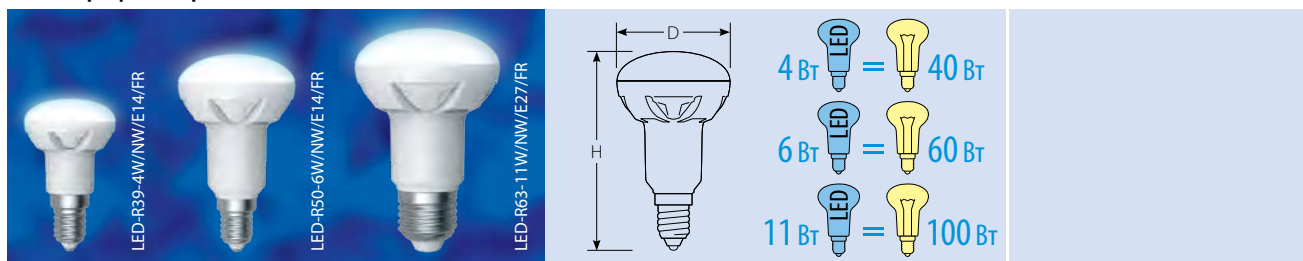

Наименование	Мощность	Тип цоколя	Цветовая температура	Свет	Размеры лампы (DxH)	Срок службы	Материал корпуса	Класс энергопотребления	Световой поток	Эквивалентная мощность ЛОН	Тип индивидуальной упаковки	Групповая упаковка	Транспортная упаковка
	Вт												
LED-R39-4W/WW/E14/FR ALP01WH	4	E14	3000	тёплый белый	39x66	30000	алюминий	A	360	40	пластик	10	50
LED-R39-4W/NW/E14/FR ALP01WH	4	E14	4500	белый	39x66	30000	алюминий	A	360	40	пластик	10	50
LED-R50-6W/WW/E14/FR ALP01WH	6	E14	3000	тёплый белый	50x86	30000	алюминий	A	550	60	пластик	10	50
LED-R50-6W/NW/E14/FR ALP01WH	6	E14	4500	белый	50x86	30000	алюминий	A	550	60	пластик	10	50
LED-R63-11W/WW/E27/FR ALP01WH	11	E27	3000	тёплый белый	63x98	30000	алюминий	A	1020	100	пластик	10	50
LED-R63-11W/NW/E27/FR ALP01WH	11	E27	4500	белый	63x98	30000	алюминий	A	1020	100	пластик	10	50

Лампы точечного света

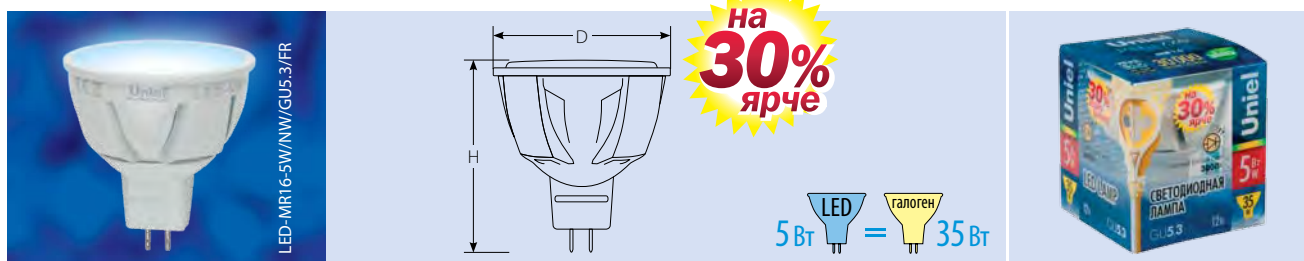

Наименование	Мощность	Тип цоколя	Цветовая температура	Свет	Размеры лампы (DxH)	Срок службы	Материал корпуса	Класс энергопотребления	Световой поток	Эквивалентная мощность галогенной лампы	Тип индивидуальной упаковки	Групповая упаковка	Транспортная упаковка
	Вт		К		мм	ч			лм	Вт		шт.	шт.
LED-JCDR-5W/WW/GU5.3/FR ALP01WH	5	GU5.3	3000	тёплый белый	50x55	30000	алюминий	A	450	35	пластик	10	50
LED-JCDR-5W/NW/GU5.3/FR ALP01WH	5	GU5.3	4500	белый	50x55	30000	алюминий	A	450	35	пластик	10	50
LED-MR16-5W/WW/GU5.3/FR ALP01WH	5	GU5.3	3000	тёплый белый	50x55	30000	алюминий	A	450	35	пластик	10	50
LED-MR16-5W/NW/GU5.3/FR ALP01WH	5	GU5.3	4500	белый	50x55	30000	алюминий	A	450	35	пластик	10	50

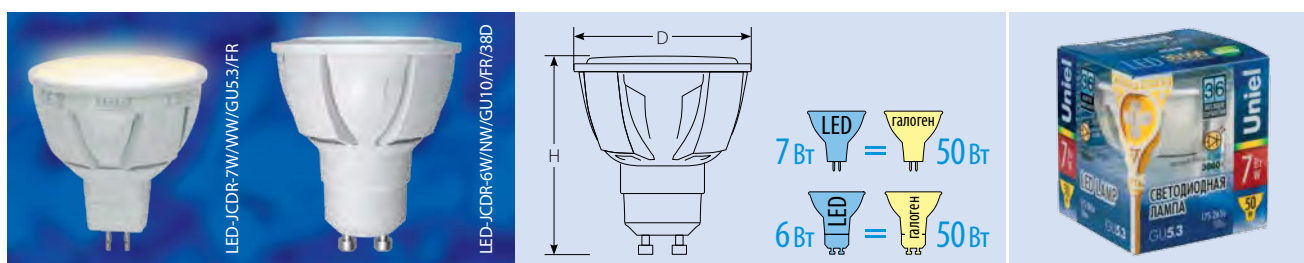

Наименование	Мощность	Тип цоколя	Цветовая температура	Свет	Размеры лампы (DxH)	Срок службы	Материал корпуса	Класс энергопотребления	Световой поток	Эквивалентная мощность галогенной лампы	Тип индивидуальной упаковки	Групповая упаковка	Транспортная упаковка
	Вт		К		мм	ч			лм	Вт		шт.	шт.
LED-JCDR-7W/WW/GU5.3/FR ALP01WH	7	GU5.3	3000	тёплый белый	50x55	30000	алюминий	A	600	50	пластик	10	50
LED-JCDR-7W/NW/GU5.3/FR ALP01WH	7	GU5.3	4500	белый	50x55	30000	алюминий	A	600	50	пластик	10	50
LED-JCDR-6W/WW/GU10/FR/38D ALP01WH	6	GU10	3000	тёплый белый	50x58	30000	алюминий	A	500	50	пластик	10	50
LED-JCDR-6W/NW/GU10/FR/38D ALP01WH	6	GU10	4500	белый	50x58	30000	алюминий	A	500	50	пластик	10	50

СВЕТОТЕХНИЧЕСКИЕ ХАРАКТЕРИСТИКИ

LED-R39-4W/NW/E14/FR

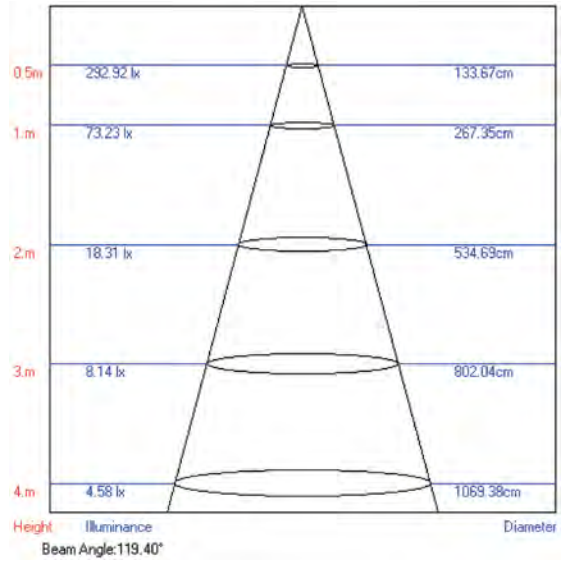
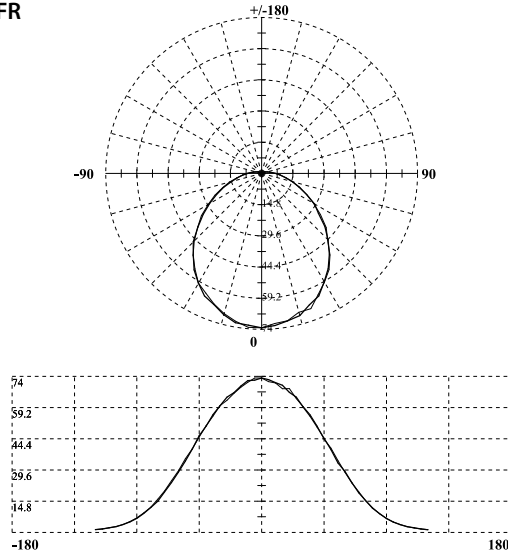

LED-R50-6W/NW/E14/FR

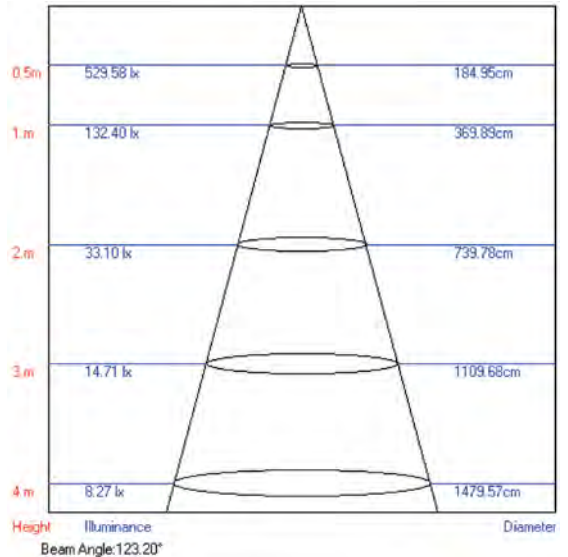
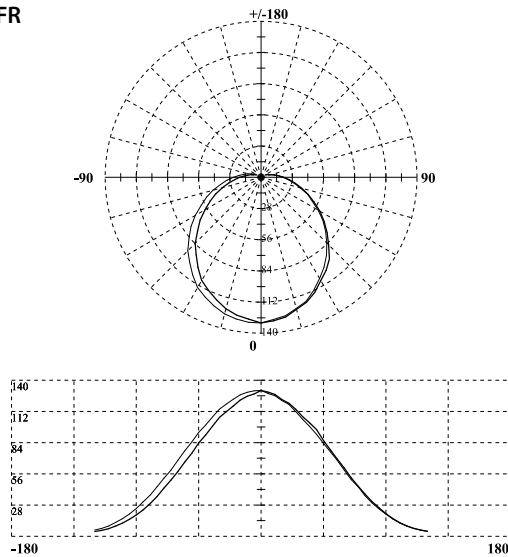

LED-R63-11W/NW/E27/FR

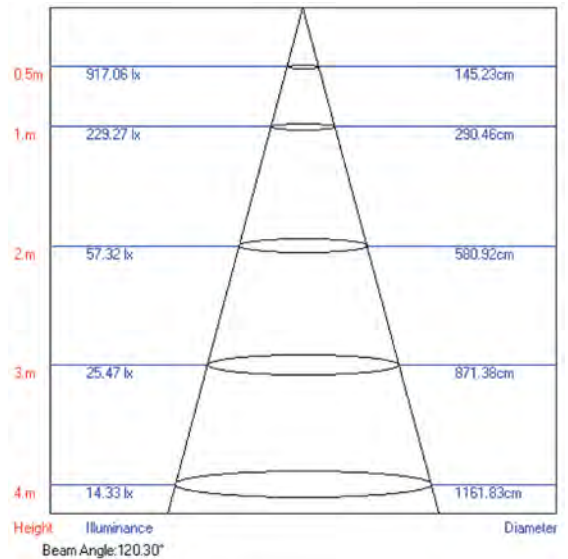
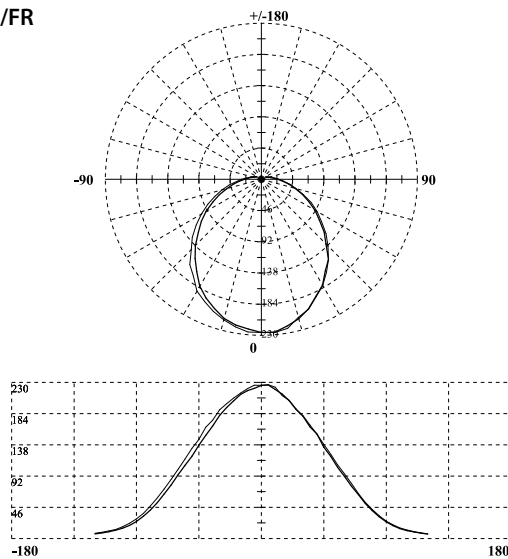

LED-MR16-5W/NW/GU5.3/FR

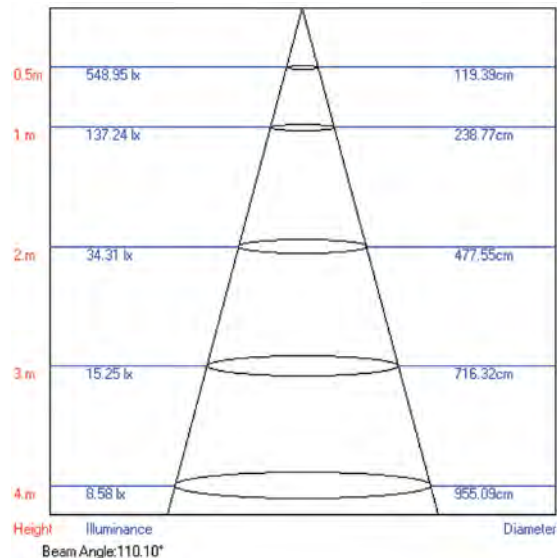
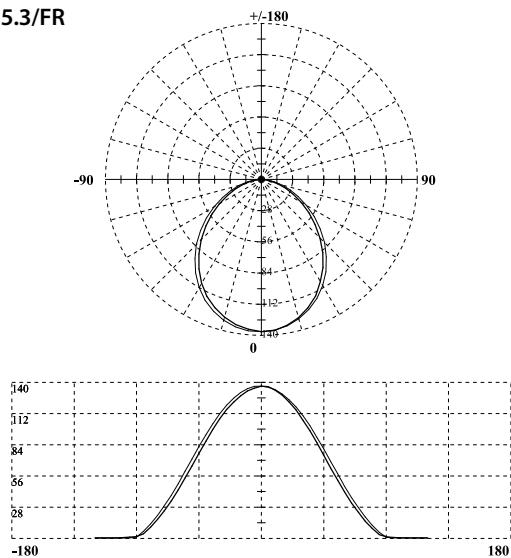

LED-JCDR-5W/NW/GU5.3/FR

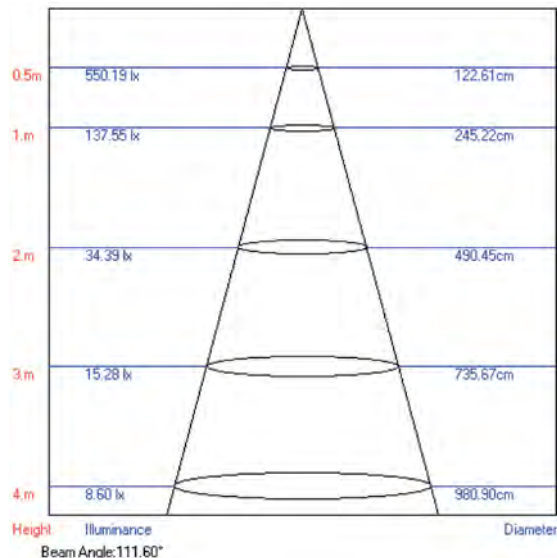
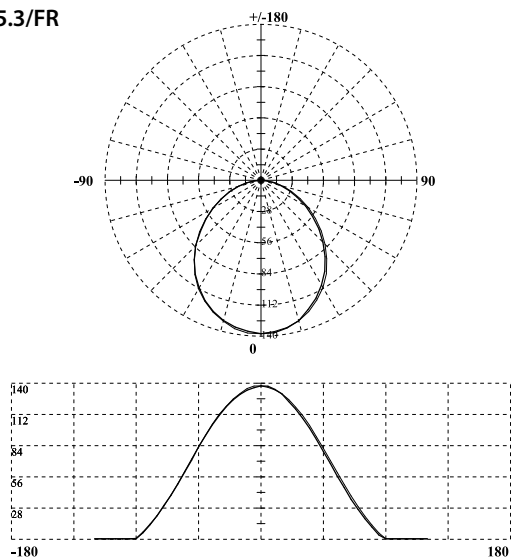

СЕРИЯ PALAZZO DIMMABLE

Светодиодные лампы серии Palazzo Dimmable позволяют использовать светодиодные лампы с диммерами стандартных ламп накаливания и галогенных ламп.



DIMMABLE
10-100%



**ПРОМЕЖУТОЧНАЯ
УПАКОВКА** ИЗ КАР-
ТОНА СО ШТРИХКОДОМ
УДОБНА ДЛЯ ЗАКАЗА
И СОРТИРОВКИ ТОВАРА

АССОРТИМЕНТ

Форма А (форма обычной лампы накаливания)

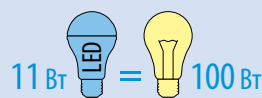
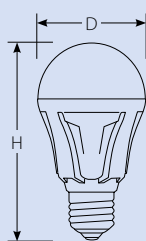

Наименование	Мощность	Тип цоколя	Цветовая температура	Свет	Размеры лампы (DxH)	Срок службы	Материал корпуса	Класс энергопотребления	Световой поток	Эквивалентная мощность ЛОН	Угол рассеивания	Тип индивидуальной упаковки	Групповая упаковка	Транспортная упаковка
	Вт	E27	К											
LED-A60-11W/WW/E27/FR/DIM ALP01WH	11	E27	3000	тёплый белый	60x112	30 000	алюминий	A	1100	100	160	пластик	10	50
LED-A60-11W/NW/E27/FR/DIM ALP01WH	11	E27	4500	белый	60x112	30 000	алюминий	A	1100	100	160	пластик	10	50

Лампы-свечи

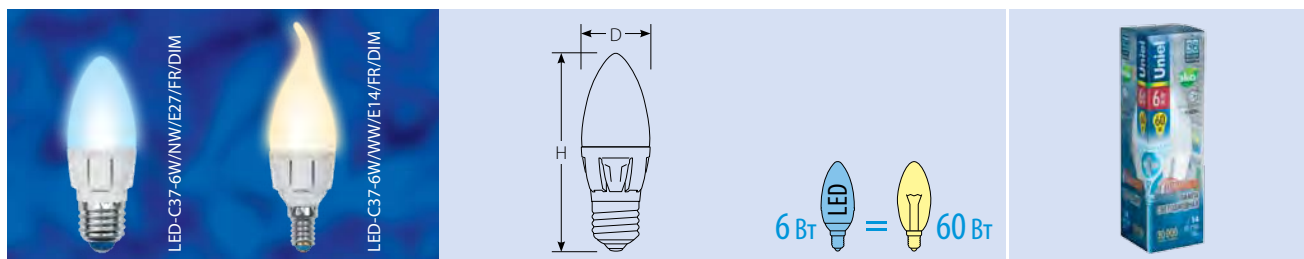

Наименование	Мощность	Тип цоколя	Цветовая температура	Свет	Размеры лампы (DxH)	Срок службы	Материал корпуса	Класс энергопотребления	Световой поток	Эквивалентная мощность ЛОН	Угол рассеивания	Тип индивидуальной упаковки	Групповая упаковка	Транспортная упаковка
	Вт		К		мм	ч			лм					
LED-C37-6W/WW/E14/FR/DIM ALP01WH	6	E14	3000	тёплый белый	37x106	30000	алюминий	A	560	60	240	пластик	10	50
LED-C37-6W/WW/E27/FR/DIM ALP01WH	6	E27	3000	тёплый белый	37x106	30000	алюминий	A	560	60	240	пластик	10	50
LED-C37-6W/NW/E14/FR/DIM ALP01WH	6	E14	4500	белый	37x106	30000	алюминий	A	560	60	240	пластик	10	50
LED-C37-6W/NW/E27/FR/DIM ALP01WH	6	E27	4500	белый	37x106	30000	алюминий	A	560	60	240	пластик	10	50
LED-CW37-6W/WW/E14/FR/DIM ALP01WH	6	E14	3000	тёплый белый	37x128	30000	алюминий	A	560	60	240	пластик	10	50
LED-CW37-6W/NW/E14/FR/DIM ALP01WH	6	E14	4500	белый	37x128	30000	алюминий	A	560	60	240	пластик	10	50

Лампы-глобы

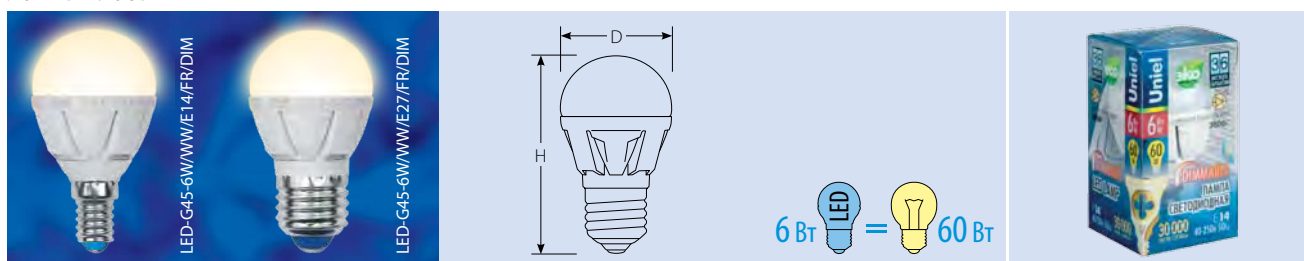

Наименование	Мощность	Тип цоколя	Цветовая температура	Свет	Размеры лампы (DxH)	Срок службы	Материал корпуса	Класс энергопотребления	Световой поток	Эквивалентная мощность ЛОН	Угол рассеивания	Тип индивидуальной упаковки	Групповая упаковка	Транспортная упаковка
	Вт		К		мм	ч			лм					
LED-G45-6W/WW/E14/FR/DIM ALP01WH	6	E14	3000	тёплый белый	45x74	30000	алюминий	A	600	60	240	пластик	10	50
LED-G45-6W/WW/E27/FR/DIM ALP01WH	6	E27	3000	тёплый белый	45x74	30000	алюминий	A	600	60	240	пластик	10	50
LED-G45-6W/NW/E14/FR/DIM ALP01WH	6	E14	4500	белый	45x74	30000	алюминий	A	600	60	240	пластик	10	50
LED-G45-6W/NW/E27/FR/DIM ALP01WH	6	E27	4500	белый	45x74	30000	алюминий	A	600	60	240	пластик	10	50



Лампы рефлекторного типа

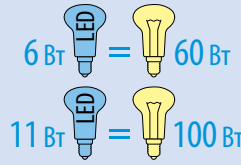
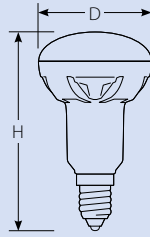

Наименование	Мощность	Тип цоколя	Цветовая температура	Свет	Размеры лампы (DxH)	Срок службы	Материал корпуса	Класс энергопотребления	Световой поток	Эквивалентная мощность ЛОН	Угол рассеивания	Тип индивидуальной упаковки	Групповая упаковка	Транспортная упаковка
	Вт		К		мм	ч			лм	Вт	°		шт.	шт.
LED-R50-6W/WW/E14/FR/DIM ALP01WH	6	E14	3000	тёплый белый	50x86	30 000	алюминий	A	550	60	120	пластик	10	50
LED-R50-6W/NW/E14/FR/DIM ALP01WH	6	E14	4500	белый	50x86	30 000	алюминий	A	550	60	120	пластик	10	50
LED-R63-11W/WW/E27/FR/DIM ALP01WH	11	E27	3000	тёплый белый	63x98	30 000	алюминий	A	1020	100	120	пластик	10	50
LED-R63-11W/NW/E27/FR/DIM ALP01WH	11	E27	4500	белый	63x98	30 000	алюминий	A	1020	100	120	пластик	10	50

Лампы точечного света

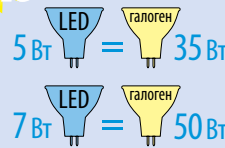
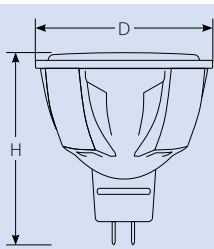

Наименование	Мощность	Тип цоколя	Цветовая температура	Свет	Размеры лампы (DxH)	Срок службы	Материал корпуса	Класс энергопотребления	Световой поток	Эквивалентная мощность галогенной лампы	Угол рассеивания	Тип индивидуальной упаковки	Групповая упаковка	Транспортная упаковка
	Вт		К		мм	ч			лм	Вт	°		шт.	шт.
LED-JCDR-5W/WW/GU5.3/FR/DIM ALP01WH	5	GU5.3	3000	тёплый белый	50x55	30 000	алюминий	A	450	35	110	пластик	10	50
LED-JCDR-5W/NW/GU5.3/FR/DIM ALP01WH	5	GU5.3	4500	белый	50x55	30 000	алюминий	A	450	35	110	пластик	10	50
LED-JCDR-7W/WW/GU5.3/FR/DIM ALP01WH	7	GU5.3	3000	тёплый белый	50x55	30 000	алюминий	A	600	50	110	пластик	10	50
LED-JCDR-7W/NW/GU5.3/FR/DIM ALP01WH	7	GU5.3	4500	белый	50x55	30 000	алюминий	A	600	50	110	пластик	10	50

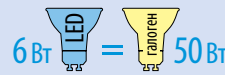
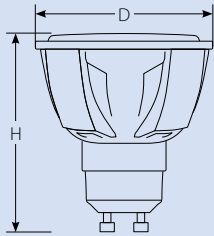

Наименование	Мощность	Тип цоколя	Цветовая температура	Свет	Размеры лампы (DxH)	Срок службы	Материал корпуса	Класс энергопотребления	Световой поток	Эквивалентная мощность галогенной лампы	Угол рассеивания	Тип индивидуальной упаковки	Групповая упаковка	Транспортная упаковка
	Вт		К		мм	ч			лм	Вт	°		шт.	шт.
LED-JCDR-6W/WW/GU10/FR/DIM/38D ALP01WH	6	GU10	3000	тёплый белый	50x58	30 000	алюминий	A	500	50	38	пластик	10	50
LED-JCDR-6W/NW/GU10/FR/DIM/38D ALP01WH	6	GU10	4500	белый	50x58	30 000	алюминий	A	500	50	38	пластик	10	50

СВЕТОТЕХНИЧЕСКИЕ ХАРАКТЕРИСТИКИ

LED-R50-6W/NW/E14/FR/DIM

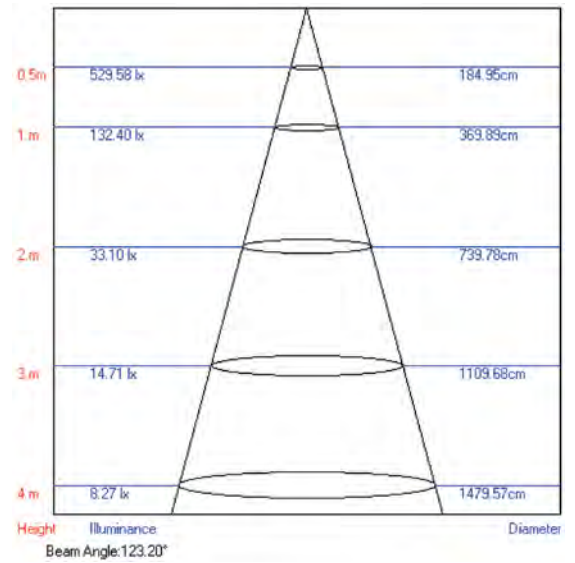
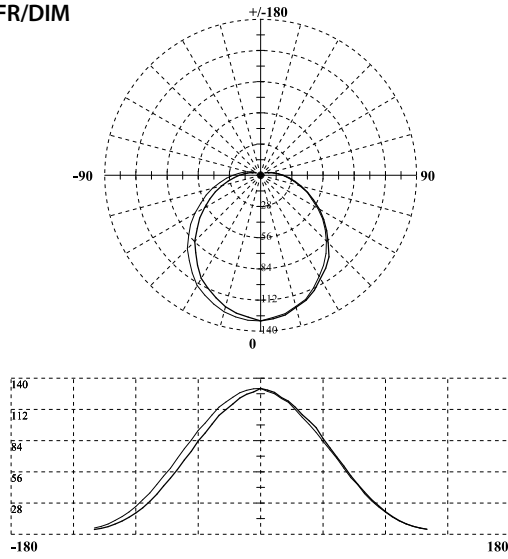

LED-R63-11W/NW/E27/FR/DIM

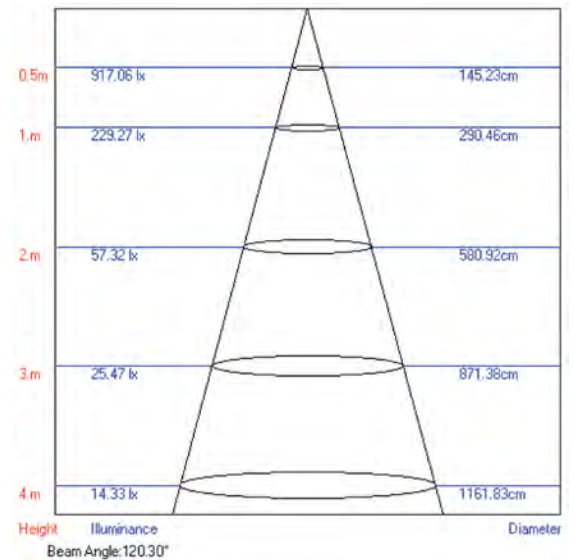
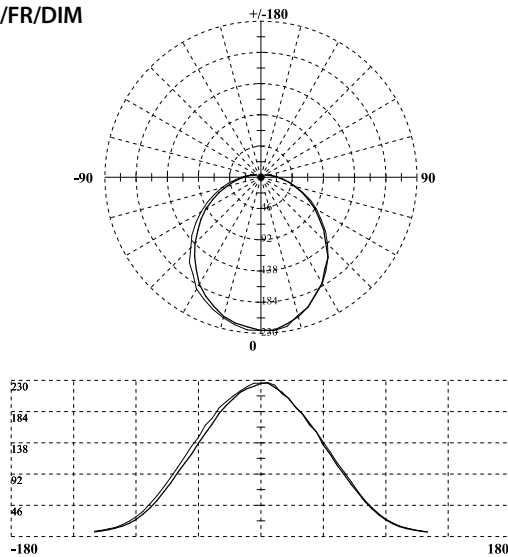

LED-JCDR-5W/NW/GU5.3/FR/DIM

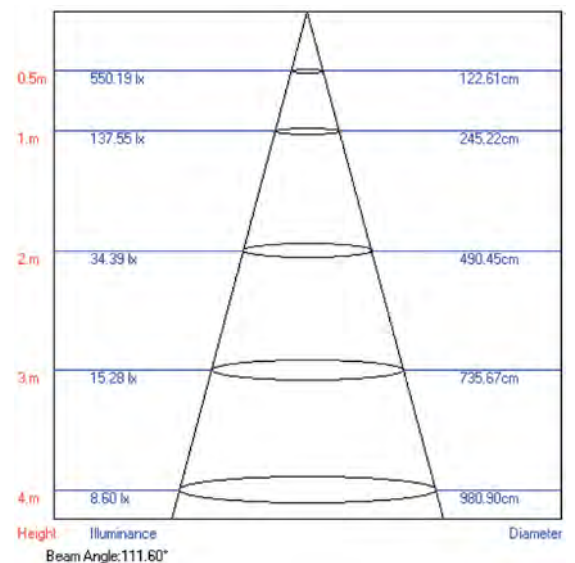
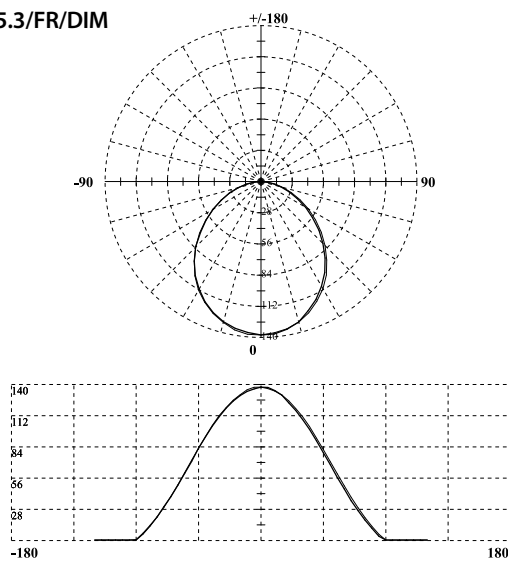

СЕРИЯ MERLI

Для новой коллекции светодиодных ламп Merli был разработан и запатентован корпус уникальной формы. Корпус ламп этой серии выполнен из алюминиевого сплава и имеет шесть вентиляционных каналов, которые обеспечивают дополнительный отвод тепла от светодиодов и внутренних частей лампы, гарантируя тем самым заявленный срок службы.



**ПРОМЕЖУТОЧНАЯ
УПАКОВКА** ИЗ КАР-
ТОНА СО ШТРИХКОДОМ
УДОБНА ДЛЯ ЗАКАЗА
И СОРТИРОВКИ ТОВАРА



Светодиодные лампы серии Merli работают в широком диапазоне входного напряжения от 175 до 265 В. Колбы ламп серии Merli выполнены из белого матового стекла, обеспечивающего приятный ровный свет. Специальное напыление внутри колбы обеспечивает высокий коэффициент пропускания света, что является еще одним преимуществом данных ламп.

Светодиодные лампы серии Merli повторяют формы и имеют размеры стандартных энергосберегающих ламп, ламп накаливания и галогенных ламп накаливания, благодаря чему их можно использовать в любом светильнике.

Светодиодные лампы серии Merli рекомендуются для общего освещения помещений, акцентной и точечной подсветки, и использования в декоративных светильниках.

ПРЕИМУЩЕСТВА

- Высокий индекс цветопередачи (≥ 80 Ra).
- Экономичная и практичная замена ламп накаливания, галогенных ламп и энергосберегающих ламп.
- Экономия электроэнергии до 90%.
- Отсутствие ультрафиолетового и инфракрасного излучений.
- Отсутствие нагрева в процессе эксплуатации.
- Экологическая безопасность — не содержат тяжёлых металлов и ртути.
- Длительный срок службы — до 30 000 часов.

АССОРТИМЕНТ

Форма А (форма обычной лампы накаливания)

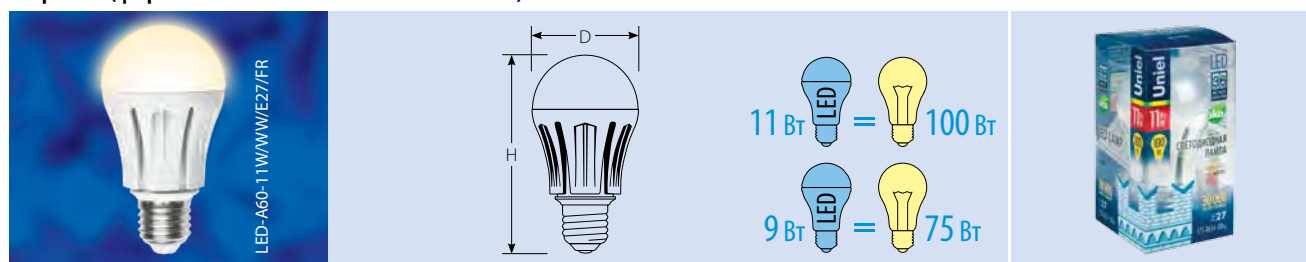

Наименование	Мощность	Тип цоколя	Цветовая температура	Свет	Размеры лампы (DxH)	Срок службы	Материал корпуса	Класс энергопотребления	Световой поток	Эквивалентная мощность ЛОН	Угол рассеивания	Тип индивидуальной упаковки	Групповая упаковка	Транспортная упаковка
	Вт		К		мм	ч			лм	Вт	°		шт.	шт.
LED-A60-11W/WW/E27/FR ALM01WH	11	E27	3000	тёплый белый	60×112	30 000	алюминий	A	1100	100	160	пластик	10	50
LED-A60-11W/NW/E27/FR ALM01WH	11	E27	4500	белый	60×112	30 000	алюминий	A	1100	100	160	пластик	10	50
LED-A60-9W/WW/E27/FR ALM01WH	9	E27	3000	тёплый белый	60×112	30 000	алюминий	A	900	75	160	пластик	10	50
LED-A60-9W/NW/E27/FR ALM01WH	9	E27	4500	белый	60×112	30 000	алюминий	A	900	75	160	пластик	10	50

Лампы-свечи

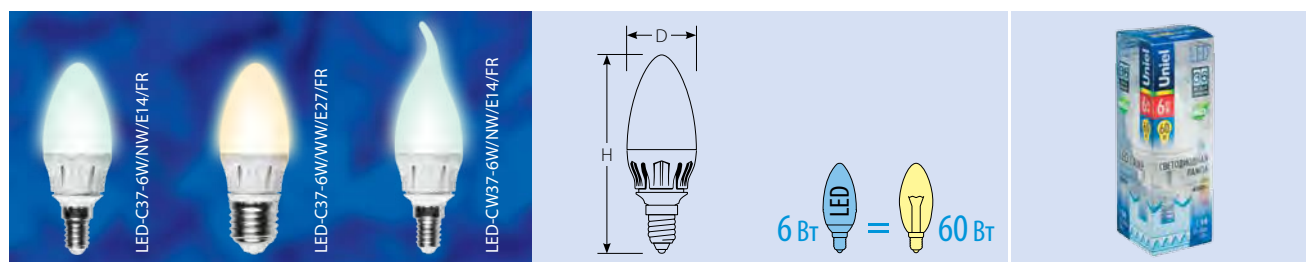

Наименование	Мощность	Тип цоколя	Цветовая температура	Свет	Размеры лампы (DxH)	Срок службы	Материал корпуса	Класс энергопотребления	Световой поток	Эквивалентная мощность ЛОН	Угол рассеивания	Тип индивидуальной упаковки	Групповая упаковка	Транспортная упаковка
	Вт		К		мм	ч			лм	Вт	°		шт.	шт.
LED-C37-6W/WW/E14/FR ALM01WH	6	E14	3000	тёплый белый	37×106	30 000	алюминий	A	560	60	240	пластик	10	50
LED-C37-6W/WW/E27/FR ALM01WH	6	E27	3000	тёплый белый	37×106	30 000	алюминий	A	560	60	240	пластик	10	50
LED-C37-6W/NW/E14/FR ALM01WH	6	E14	4500	белый	37×106	30 000	алюминий	A	560	60	240	пластик	10	50
LED-C37-6W/NW/E27/FR ALM01WH	6	E27	4500	белый	37×106	30 000	алюминий	A	560	60	240	пластик	10	50
LED-CW37-6W/WW/E14/FR ALM01WH	6	E14	3000	тёплый белый	37×128	30 000	алюминий	A	560	60	240	пластик	10	50
LED-CW37-6W/NW/E14/FR ALM01WH	6	E14	4500	белый	37×128	30 000	алюминий	A	560	60	240	пластик	10	50

Лампы-глобы

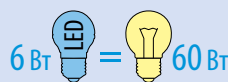
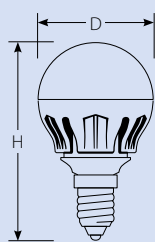

Наименование	Мощность	Тип цоколя	Цветовая температура	Свет	Размеры лампы (DxH)	Срок службы	Материал корпуса	Класс энергопотребления	Световой поток	Эквивалентная мощность ЛОН	Угол рассеивания	Тип индивидуальной упаковки	Групповая упаковка	Транспортная упаковка
	Вт		К											
LED-G45-6W/WW/E14/FR ALM01WH	6	E14	3000	тёплый белый	45x74	30000	алюминий	A	600	60	240	пластик	10	50
LED-G45-6W/WW/E27/FR ALM01WH	6	E27	3000	тёплый белый	45x74	30000	алюминий	A	600	60	240	пластик	10	50
LED-G45-6W/NW/E14/FR ALM01WH	6	E14	4500	белый	45x74	30000	алюминий	A	600	60	240	пластик	10	50
LED-G45-6W/NW/E27/FR ALM01WH	6	E27	4500	белый	45x74	30000	алюминий	A	600	60	240	пластик	10	50

Лампы точечного света

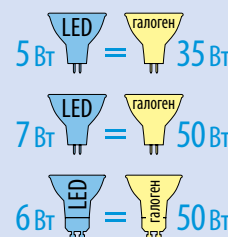
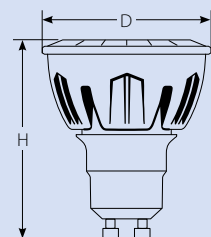

Наименование	Мощность	Тип цоколя	Цветовая температура	Свет	Размеры лампы (DxH)	Срок службы	Материал корпуса	Класс энергопотребления	Световой поток	Эквивалентная мощность галогенной лампы	Угол рассеивания	Тип индивидуальной упаковки	Групповая упаковка	Транспортная упаковка
	Вт		К											
LED-JCDR-5W/WW/GU5.3/FR ALM01WH	5	GU5.3	3000	тёплый белый	50x55	30000	алюминий	A	450	35	110	пластик	10	50
LED-JCDR-5W/NW/GU5.3/FR ALM01WH	5	GU5.3	4500	белый	50x55	30000	алюминий	A	450	35	110	пластик	10	50
LED-MR16-5W/WW/GU5.3/FR ALM01WH	5	GU5.3	3000	тёплый белый	50x55	30000	алюминий	A	450	35	110	пластик	10	50
LED-MR16-5W/NW/GU5.3/FR ALM01WH	5	GU5.3	4500	белый	50x55	30000	алюминий	A	450	35	110	пластик	10	50
LED-JCDR-7W/WW/GU5.3/FR ALM01WH	7	GU5.3	3000	тёплый белый	50x55	30000	алюминий	A	600	50	110	пластик	10	50
LED-JCDR-7W/NW/GU5.3/FR ALM01WH	7	GU5.3	4500	белый	50x55	30000	алюминий	A	600	50	110	пластик	10	50
LED-JCDR-6W/WW/GU10/FR/38D ALM01WH	6	GU10	3000	тёплый белый	50x58	30000	алюминий	A	500	50	38	пластик	10	50
LED-JCDR-6W/NW/GU10/FR/38D ALM01WH	6	GU10	4500	белый	50x58	30000	алюминий	A	500	50	38	пластик	10	50

СВЕТОТЕХНИЧЕСКИЕ ХАРАКТЕРИСТИКИ

LED-MR16-5W/NW/GU5.3/FR

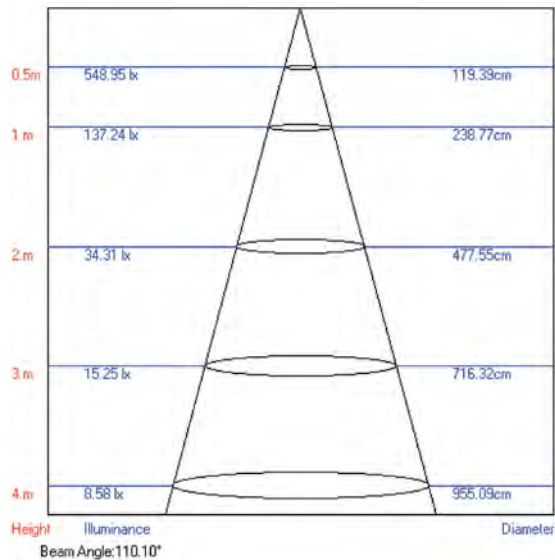
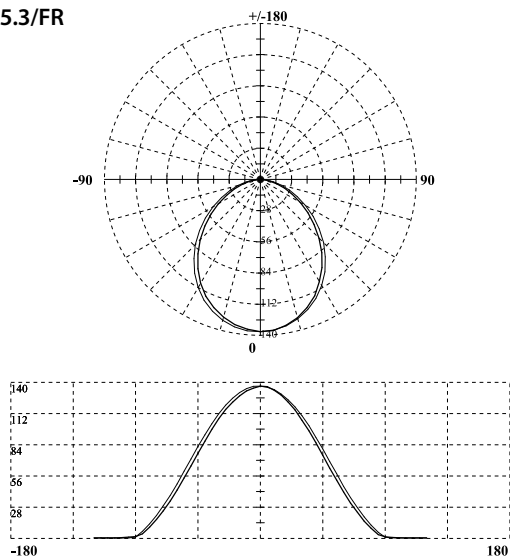

LED-JCDR-5W/NW/GU5.3/FR

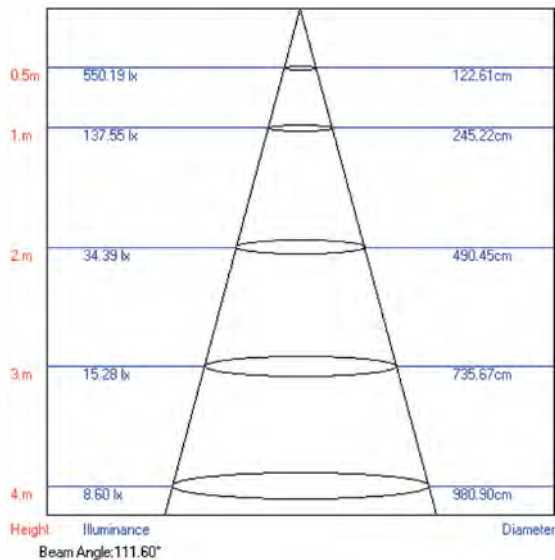
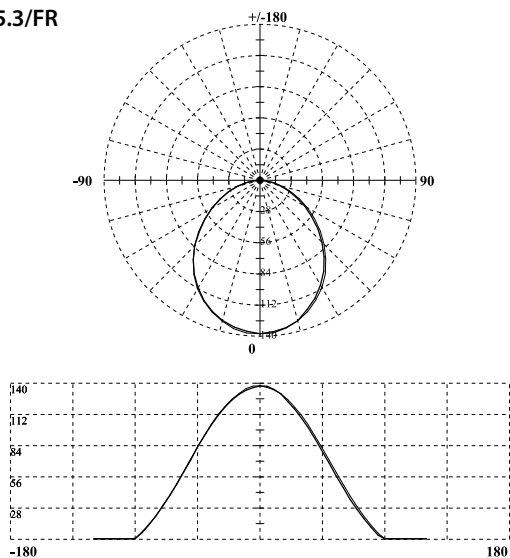

СЕРИЯ CRYSTAL

Новая коллекция светодиодных ламп серии Crystal разработана и создана специально для светильников, выполненных из хрусталя. Лампы серии Crystal красиво рассеивают свет, который преломляясь и отражаясь от многочисленных граней хрустальных подвесок, создаёт неповторимое ощущение играющего светового рисунка.



**ПРОМЕЖУТОЧНАЯ
УПАКОВКА** ИЗ КАР-
ТОНА СО ШТРИХКОДОМ
УДОБНА ДЛЯ ЗАКАЗА
И СОРТИРОВКИ ТОВАРА



Корпус уникальной формы выполнен из алюминиевого сплава, обладающего прекрасной теплопроводностью, что гарантирует заявленный срок службы. Светодиоды расположены на металлических лепестках, что обеспечивает максимально широкий угол светового потока в 360°. Светодиодные лампы серии Crystal работают в широком диапазоне входного напряжения от 175 до 265 В благодаря встроенному источнику питания стабильного тока.

Колбы ламп серии Crystal выполнены из прозрачного и матового стекла. Матовое покрытие колбы выполнено по технологии химического травления, что создаёт иллюзию свечения галогенной лампы. Светодиодные лампы серии Crystal повторяют формы и имеют размеры стандартных ламп накаливания и галогенных ламп, благодаря чему их можно использовать в любом светильнике.

Светодиодные лампы серии Crystal предназначены для использования в люстрах, бра, торшерах, а также открытых светильниках, выполненных из хрусталя и стекла.

ПРЕИМУЩЕСТВА

- Высокий индекс цветопередачи (≥ 80 Ra).
- Экономичная и практичная замена декоративных ламп накаливания и галогенных ламп.
- Широкий угол рассеивания 360°.
- Экономия электроэнергии 90%.
- Широкий диапазон входного напряжения: от 175 до 265 В.
- Отсутствие ультрафиолетового и инфракрасного излучений.
- Отсутствие нагрева в процессе эксплуатации.
- Экологическая безопасность — не содержит тяжёлых металлов и ртути.
- Длительный срок службы — до 40 000 часов.



АССОРТИМЕНТ

Лампы-свечи

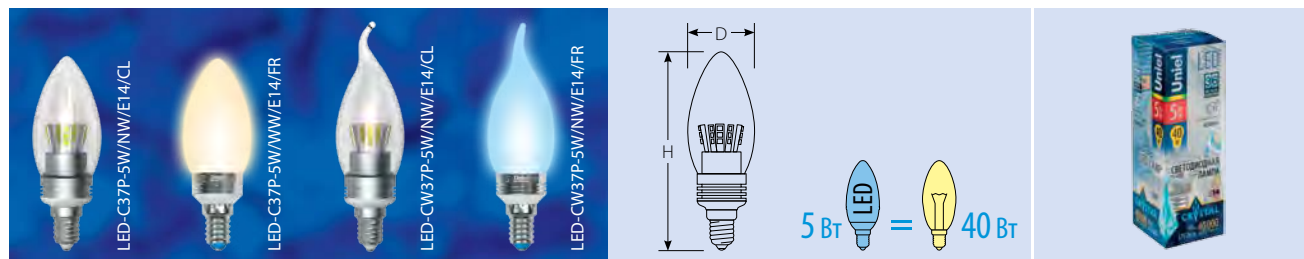

Наименование	Мощность	Тип цоколя	Цветовая температура	Свет	Стекло колбы	Размеры лампы (DxH)	Срок службы	Материал корпуса	Класс энергопотребления	Световой поток	Эквивалентная мощность ЛОН	Тип индивидуальной упаковки	Групповая упаковка	Транспортная упаковка
	Вт		К			мм	ч			лм	Вт		шт.	шт.
LED-C37P-5W/WW/E14/CL ALC02SL	5	E14	3000	тёплый белый	прозрачное	37×108	40 000	алюминий	A	410	40	пластик	10	100
LED-C37P-5W/WW/E14/FR ALC02SL	5	E14	3000	тёплый белый	матовое	37×108	40 000	алюминий	A	410	40	пластик	10	100
LED-C37P-5W/NW/E14/CL ALC02SL	5	E14	4500	белый	прозрачное	37×108	40 000	алюминий	A	410	40	пластик	10	100
LED-C37P-5W/NW/E14/FR ALC02SL	5	E14	4500	белый	матовое	37×108	40 000	алюминий	A	410	40	пластик	10	100
LED-CW37P-5W/WW/E14/CL ALC02SL	5	E14	3000	тёплый белый	прозрачное	37×126	40 000	алюминий	A	410	40	пластик	10	100
LED-CW37P-5W/WW/E14/FR ALC02SL	5	E14	3000	тёплый белый	матовое	37×126	40 000	алюминий	A	410	40	пластик	10	100
LED-CW37P-5W/NW/E14/CL ALC02SL	5	E14	4500	белый	прозрачное	37×126	40 000	алюминий	A	410	40	пластик	10	100
LED-CW37P-5W/NW/E14/FR ALC02SL	5	E14	4500	белый	матовое	37×126	40 000	алюминий	A	410	40	пластик	10	100

Лампы-глобы

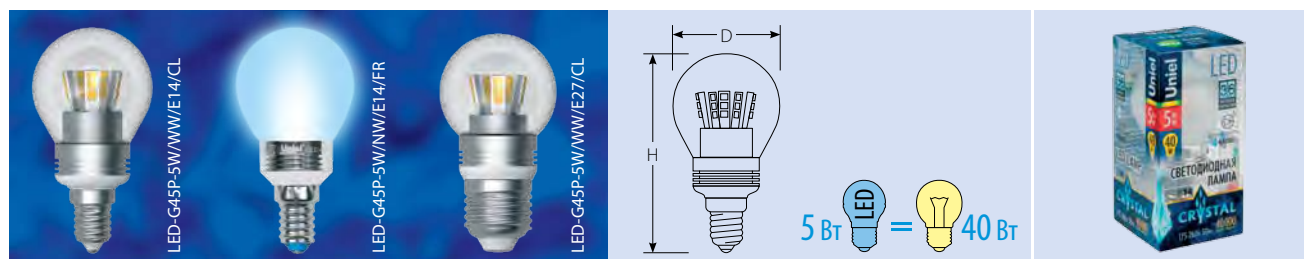

Наименование	Мощность	Тип цоколя	Цветовая температура	Свет	Стекло колбы	Размеры лампы (DxH)	Срок службы	Материал корпуса	Класс энергопотребления	Световой поток	Эквивалентная мощность ЛОН	Тип индивидуальной упаковки	Групповая упаковка	Транспортная упаковка
	Вт		К			мм	ч			лм	Вт		шт.	шт.
LED-G45P-5W/WW/E14/CL ALC02SL	5	E14	3000	тёплый белый	прозрачное	45×88	40 000	алюминий	A	420	40	пластик	10	100
LED-G45P-5W/WW/E14/FR ALC02SL	5	E14	3000	тёплый белый	матовое	45×88	40 000	алюминий	A	420	40	пластик	10	100
LED-G45P-5W/WW/E27/CL ALC02SL	5	E27	3000	тёплый белый	прозрачное	45×84	40 000	алюминий	A	420	40	пластик	10	100
LED-G45P-5W/WW/E27/FR ALC02SL	5	E27	3000	тёплый белый	матовое	45×84	40 000	алюминий	A	420	40	пластик	10	100
LED-G45P-5W/NW/E14/CL ALC02SL	5	E14	4500	белый	прозрачное	45×88	40 000	алюминий	A	420	40	пластик	10	100
LED-G45P-5W/NW/E14/FR ALC02SL	5	E14	4500	белый	матовое	45×88	40 000	алюминий	A	420	40	пластик	10	100
LED-G45P-5W/NW/E27/FR ALC02SL	5	E27	4500	белый	прозрачное	45×84	40 000	алюминий	A	420	40	пластик	10	100
LED-G45P-5W/NW/E27/CL ALC02SL	5	E27	4500	белый	матовое	45×84	40 000	алюминий	A	420	40	пластик	10	100

СЕРИЯ CRYSTAL DIMMABLE

Светодиодные диммируемые лампы серии Crystal Dimmable созданы для работы с диммерами стандартных ламп накаливания и галогенных ламп.



DIMMABLE
10-100%



**ПРОМЕЖУТОЧНАЯ
УПАКОВКА** ИЗ КАР-
ТОНА СО ШТРИХКОДОМ
УДОБНА ДЛЯ ЗАКАЗА
И СОРТИРОВКИ ТОВАРА

АССОРТИМЕНТ

Лампы-свечи

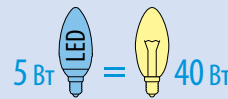
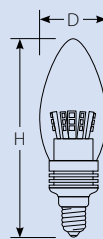

Наименование	Мощность	Тип цоколя	Цветовая температура	Свет	Стекло колбы	Размеры лампы (DxH)	Срок службы	Материал корпуса	Класс энергопотребления	Световой поток	Эквивалентная мощность ЛОН	Угол рассеивания	Тип индивидуальной упаковки	Групповая упаковка	Транспортная упаковка
	Вт	E14	К												
LED-C37P-5W/WW/E14/CL/DIM ALC03SL	5	E14	3000	тёплый белый	прозрачное	37x112	40000	алюминий	A	410	40	360	пластик	10	100
LED-C37P-5W/WW/E14/FR/DIM ALC03SL	5	E14	3000	тёплый белый	матовое	37x112	40000	алюминий	A	410	40	360	пластик	10	100
LED-C37P-5W/NW/E14/CL/DIM ALC03SL	5	E14	4500	белый	прозрачное	37x112	40000	алюминий	A	410	40	360	пластик	10	100
LED-C37P-5W/NW/E14/FR/DIM ALC03SL	5	E14	4500	белый	матовое	37x112	40000	алюминий	A	410	40	360	пластик	10	100

DIMMABLE

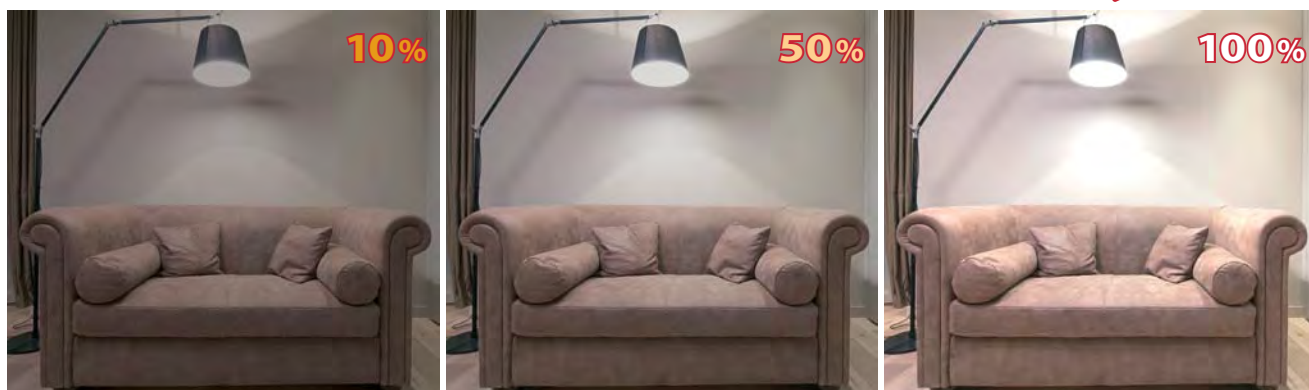

СЕРИЯ ALUMINIUM SMILE

Светодиодные лампы серии Aluminium SMILE рекомендуются для общего освещения помещений, акцентной и точечной подсветки, и использования в декоративных светильниках.

Светодиодные лампы серии Aluminium SMILE повторяют формы и имеют размеры стандартных энергосберегающих ламп, ламп накаливания и галогенных ламп накаливания, благодаря чему их можно использовать практически в любом светильнике.



**ПРОМЕЖУТОЧНАЯ
УПАКОВКА** ИЗ КАР-
ТОНА СО ШТРИХКОДОМ
УДОБНА ДЛЯ ЗАКАЗА
И СОРТИРОВКИ ТОВАРА



Светодиодные лампы серии Aluminium SMILE — это современный стиль и новейшие технологии.

Корпуса ламп выполнены из алюминиевого сплава, имеющего матовое покрытие. Вертикальные мембраны на корпусе радиатора надёжно отводят тепло от светодиодного модуля, увеличивая срок службы лампы. Рассеиватель из матового стекла даёт приятный ровный свет.

ПРЕИМУЩЕСТВА

- Высокий индекс цветопередачи (≥ 85 Ra).
- Экономичная и практичная замена ламп накаливания и галогенных ламп.
- Экономия электроэнергии 90%.
- Отсутствие ультрафиолетового и инфракрасного излучения.
- Отсутствие нагрева в процессе эксплуатации.
- Экологическая безопасность — не содержат тяжёлых металлов и ртути.
- Длительный срок службы — до 40 000 часов.

АССОРТИМЕНТ

Форма А (обычная форма лампы накаливания)

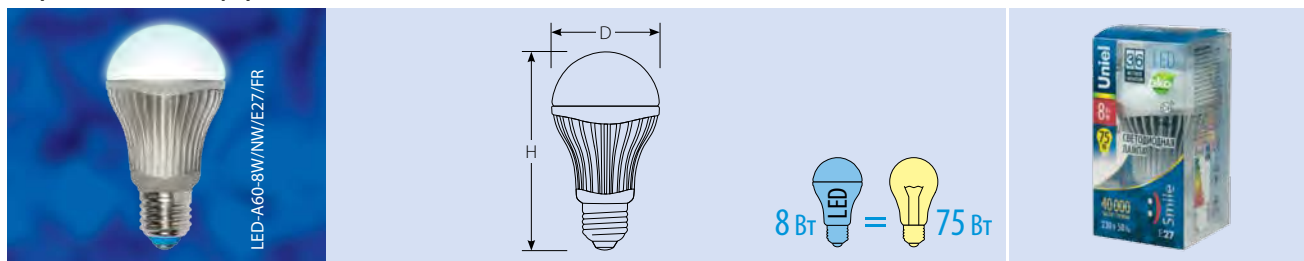

Наименование	Мощность Вт	Тип цоколя	Цветовая температура К	Свет	Размеры лампы (D×H) мм	Срок службы ч	Материал корпуса	Класс энерго- потребления	Световой поток лм	Эквивалентная мощность ЛОН Вт	Тип индивидуальной упаковки	Групповая упаковка шт.	Транспортная упаковка шт.
LED-A60-8W/WW/E27/FR ALS01SL	8	E27	3000	тёплый белый	60×112	40 000	алюминий	A	800	75	пластик	10	50
LED-A60-8W/NW/E27/FR ALS01SL	8	E27	4500	белый	60×112	40 000	алюминий	A	800	75	пластик	10	50

Лампы-свечи (стандартные)

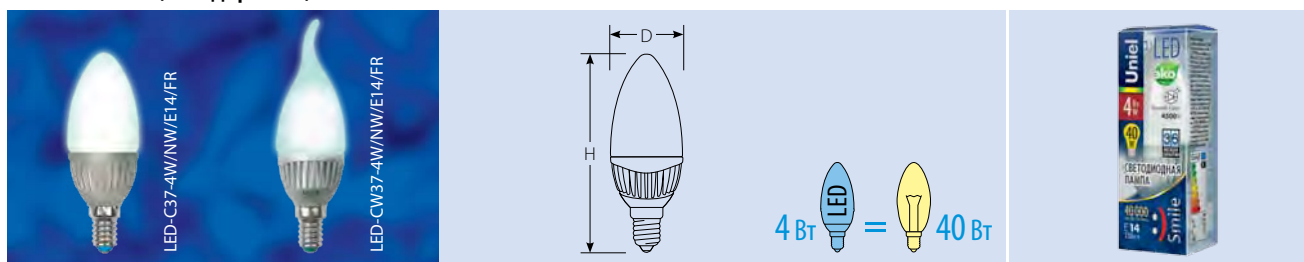

Наименование	Мощность Вт	Тип цоколя	Цветовая температура К	Свет	Размеры лампы (D×H) мм	Срок службы ч	Материал корпуса	Класс энерго- потребления	Световой поток лм	Эквивалентная мощность ЛОН Вт	Тип индивидуальной упаковки	Групповая упаковка шт.	Транспортная упаковка шт.
LED-C37-4W/WW/E14/FR ALS01SL	4	E14	3000	тёплый белый	37×103	40 000	алюминий	A	400	40	пластик	10	50
LED-C37-4W/NW/E14/FR ALS01SL	4	E14	4500	белый	37×103	40 000	алюминий	A	400	40	пластик	10	50
LED-C37-4W/WW/E27/FR ALS01SL	4	E27	3000	тёплый белый	37×103	40 000	алюминий	A	400	40	пластик	10	50
LED-C37-4W/NW/E27/FR ALS01SL	4	E27	4500	белый	37×103	40 000	алюминий	A	400	40	пластик	10	50
LED-CW37-4W/WW/E14/FR ALS01SL	4	E14	3000	тёплый белый	37×128	40 000	алюминий	A	400	40	пластик	10	50
LED-CW37-4W/NW/E14/FR ALS01SL	4	E14	4500	белый	37×128	40 000	алюминий	A	400	40	пластик	10	50
LED-CW37-4W/WW/E27/FR ALS01SL	4	E27	3000	тёплый белый	37×128	40 000	алюминий	A	400	40	пластик	10	50
LED-CW37-4W/NW/E27/FR ALS01SL	4	E27	4500	белый	37×128	40 000	алюминий	A	400	40	пластик	10	50

Лампы-свечи (для хрустальных люстр)

Светодиодные лампы-свечи для хрустальных люстр выполнены в форме свечи LED-C37P и свечи на ветру LED-CW37P. Корпуса ламп изготовлены из алюминиевого сплава, имеющего матовое покрытие, а вертикальные мембраны на корпусе радиатора надёжно отводят тепло от светодиодного модуля и элементов, расположенных внутри. Сверхъяркие светодиоды расположены на металлических лепестках, что обеспечивает оптимальный угол рассеивания 360° и максимально высокий световой поток.

Светодиодные лампы-свечи предназначены для использования в многорожковых люстрах, а также рекомендуются для открытых светильников, выполненных из стекла и хрусталя.

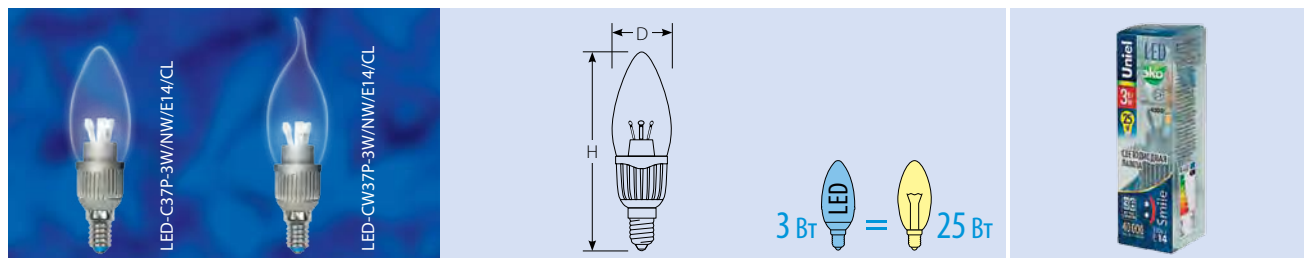

Наименование	Мощность	Тип цоколя	Цветовая температура	Свет	Размеры лампы (D×H)	Срок службы	Материал корпуса	Класс энергопотребления	Световой поток	Эквивалентная мощность ЛОН	Тип индивидуальной упаковки	Групповая упаковка	Транспортная упаковка
	Вт		К		мм	ч			лм	Вт		шт.	шт.
LED-C37P-3W/WW/E14/CL ALS01SL	3	E14	3000	тёплый белый	37×122	40000	алюминий	A	250	25	пластик	10	100
LED-C37P-3W/NW/E14/CL ALS01SL	3	E14	4500	белый	37×122	40000	алюминий	A	260	25	пластик	10	100
LED-CW37P-3W/WW/E14/CL ALS01SL	3	E14	3000	тёплый белый	37×142	40000	алюминий	A	250	25	пластик	10	100
LED-CW37P-3W/NW/E14/CL ALS01SL	3	E14	4500	белый	37×142	40000	алюминий	A	260	25	пластик	10	100

Лампы-глобы

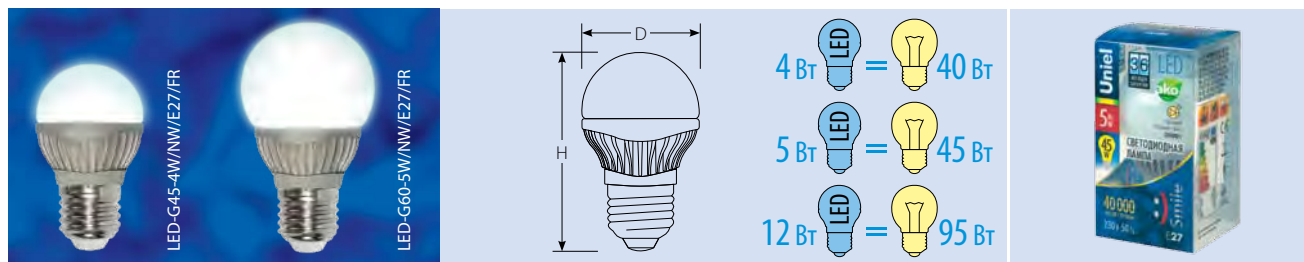

Наименование	Мощность	Тип цоколя	Цветовая температура	Свет	Размеры лампы (D×H)	Срок службы	Материал корпуса	Класс энергопотребления	Световой поток	Эквивалентная мощность ЛОН	Тип индивидуальной упаковки	Групповая упаковка	Транспортная упаковка
	Вт		К		мм	ч			лм	Вт		шт.	шт.
LED-G45-4W/WW/E14/FR ALS01SL	4	E14	3000	тёплый белый	45×78	40000	алюминий	A	400	40	пластик	10	50
LED-G45-4W/NW/E14/FR ALS01SL	4	E14	4500	белый	45×78	40000	алюминий	A	400	40	пластик	10	50
LED-G45-4W/WW/E27/FR ALS01SL	4	E27	3000	тёплый белый	45×78	40000	алюминий	A	400	40	пластик	10	50
LED-G45-4W/NW/E27/FR ALS01SL	4	E27	4500	белый	45×78	40000	алюминий	A	400	40	пластик	10	50
LED-G60-5W/WW/E27/FR ALS01SL	5	E27	3000	тёплый белый	60×96	40000	алюминий	A	470	45	пластик	10	50
LED-G60-5W/NW/E27/FR ALS01SL	5	E27	4500	белый	60×96	40000	алюминий	A	470	45	пластик	10	50
LED-G95-12W/WW/E27/FR ALS01SL	12	E27	3000	тёплый белый	95×127	40000	алюминий	A	1100	95	пластик	10	40
LED-G95-12W/NW/E27/FR ALS01SL	12	E27	4500	белый	95×127	40000	алюминий	A	1100	95	пластик	10	40

Лампы рефлекторного типа

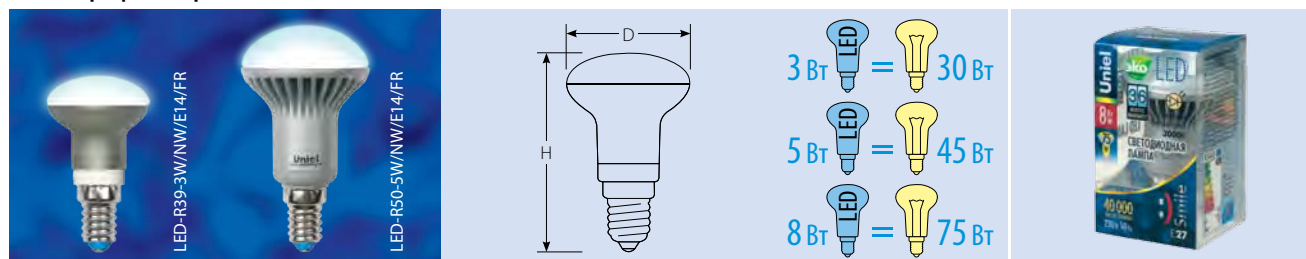

Наименование	Мощность	Тип цоколя	Цветовая температура	Свет	Размеры лампы (DxH)	Срок службы	Материал корпуса	Класс энергопотребления	Световой поток	Эквивалентная мощность ЛОН	Тип индивидуальной упаковки	Групповая упаковка	Транспортная упаковка
	Вт		К		мм	ч			лм	Вт			
LED-R39-3W/WW/E14/FR ALS01SL	3	E14	3000	тёплый белый	39x65	40 000	алюминий	A	300	30	пластик	10	50
LED-R39-3W/NW/E14/FR ALS01SL	3	E14	4500	белый	39x65	40 000	алюминий	A	300	30	пластик	10	50
LED-R50-5W/WW/E14/FR ALS01SL	5	E14	3000	тёплый белый	50x85	40 000	алюминий	A	400	45	пластик	10	50
LED-R50-5W/NW/E14/FR ALS01SL	5	E14	4500	белый	50x85	40 000	алюминий	A	400	45	пластик	10	50
LED-R63-8W/WW/E27/FR ALS01SL	8	E27	3000	тёплый белый	63x102	40 000	алюминий	A	800	75	пластик	10	50
LED-R63-8W/NW/E27/FR ALS01SL	8	E27	4500	белый	63x102	40 000	алюминий	A	800	75	пластик	10	50

Лампы точечного света

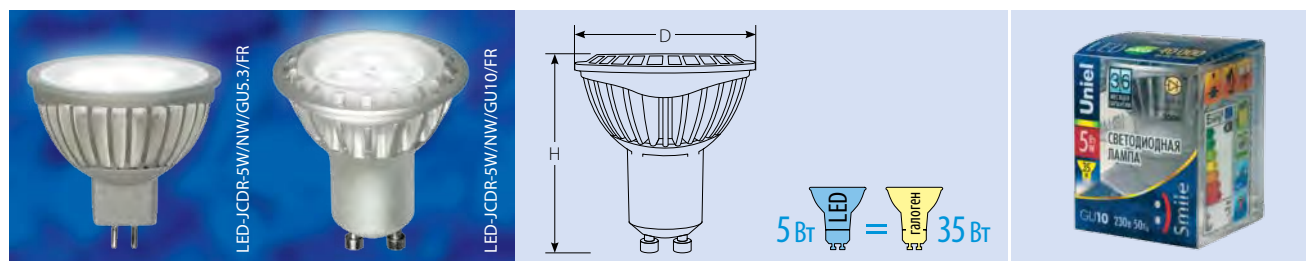

Наименование	Мощность	Тип цоколя	Цветовая температура	Свет	Размеры лампы (DxH)	Напряжение	Срок службы	Материал корпуса	Класс энергопотребления	Световой поток	Эквивалентная мощность галогенной лампы	Тип индивидуальной упаковки	Групповая упаковка	Транспортная упаковка
	Вт		К		мм					В	ч			
LED-JCDR-5W/WW/GU5.3/FR ALS01SL	5	GU5.3	3000	тёплый белый	50x45	220-240	40 000	алюминий	A	350	35	пластик	10	50
LED-JCDR-5W/NW/GU5.3/FR ALS01SL	5	GU5.3	4500	белый	50x45	220-240	40 000	алюминий	A	350	35	пластик	10	50
LED-JCDR-5W/WW/GU10/FR ALS01SL	5	GU10	3000	тёплый белый	50x58	220-240	40 000	алюминий	A	350	35	пластик	10	50
LED-JCDR-5W/NW/GU10/FR ALS01SL	5	GU10	4500	белый	50x58	220-240	40 000	алюминий	A	350	35	пластик	10	50
LED-MR16-5W/WW/GU5.3/FR ALS01SL	5	GU5.3	3000	тёплый белый	50x45	12	40 000	алюминий	A	350	35	пластик	10	50
LED-MR16-5W/NW/GU5.3/FR ALS01SL	5	GU5.3	4500	белый	50x45	12	40 000	алюминий	A	350	35	пластик	10	50

СВЕТОТЕХНИЧЕСКИЕ ХАРАКТЕРИСТИКИ

LED-R39-3W/NW/E14/FR

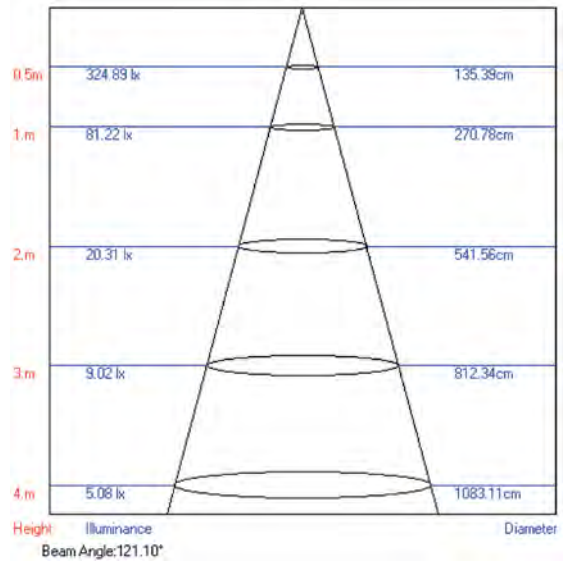
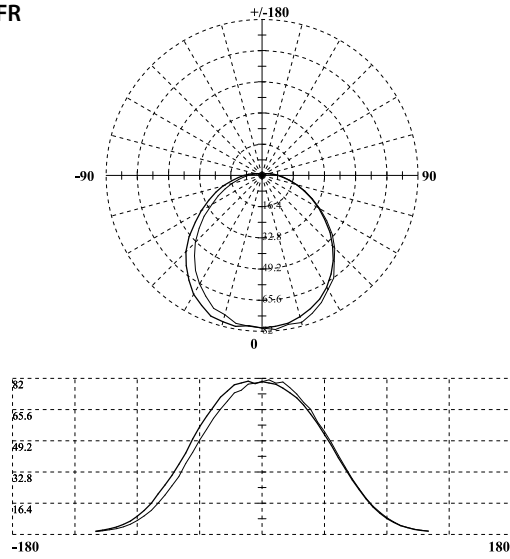

LED-R50-5W/NW/E14/FR

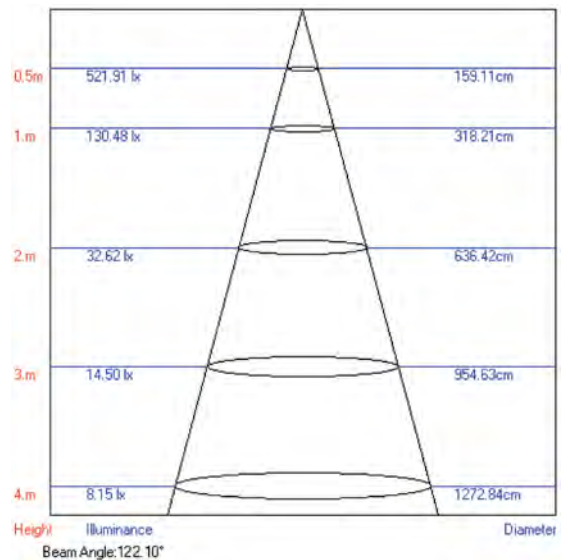
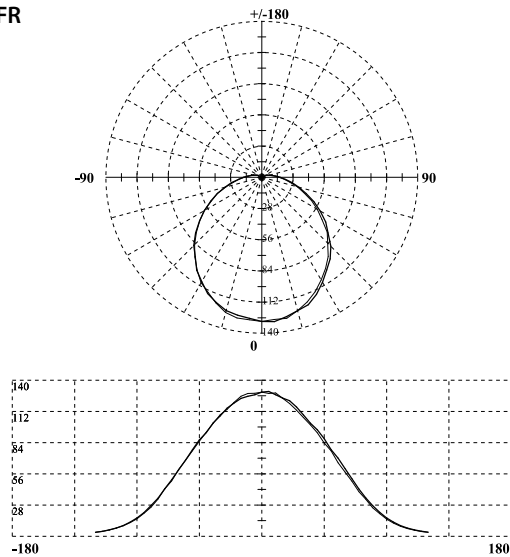

LED-R63-8W/NW/E27/FR

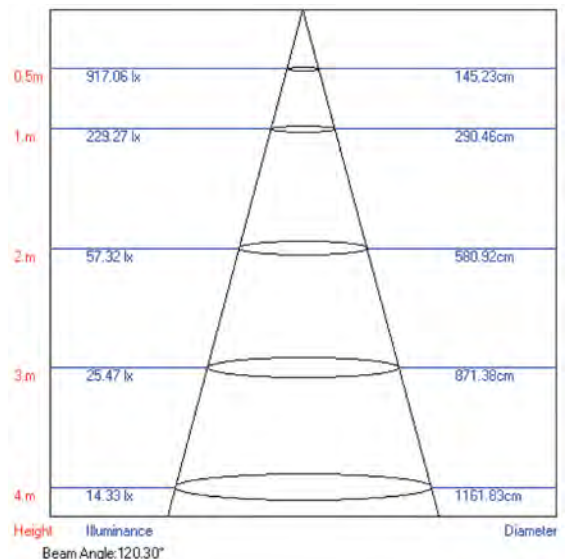
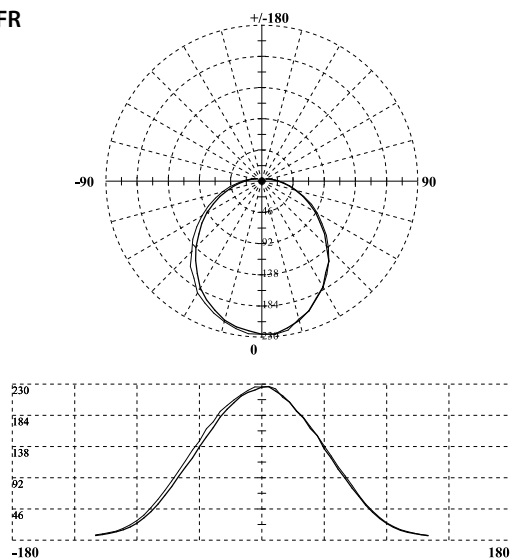

LED-JCDR-5W/NW/GU5.3/FR

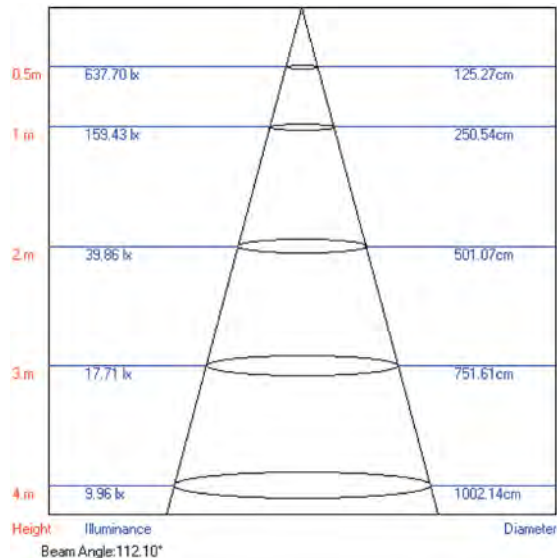
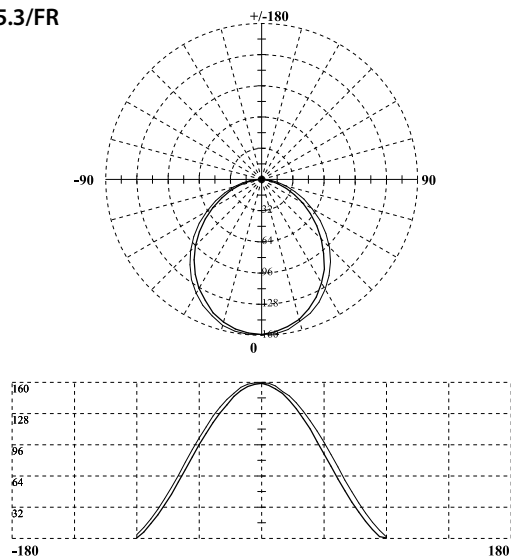

LED-MR16-5W/NW/GU5.3/FR

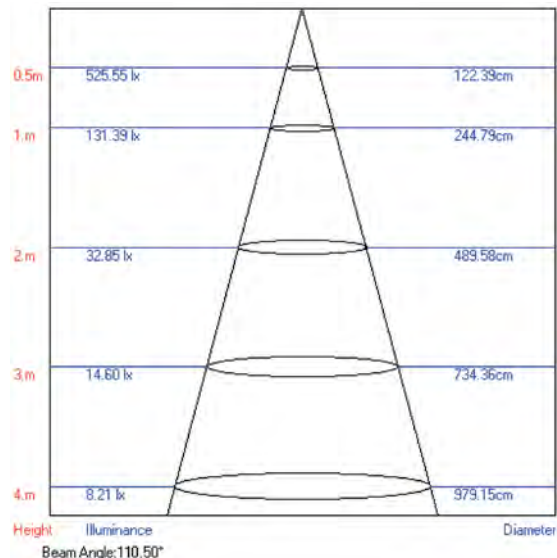
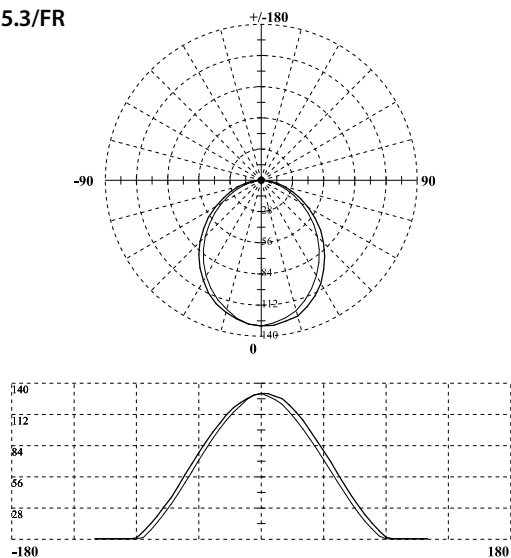

СЕРИЯ FLOWER

Светодиодные лампы серии Flower — это стиль, изящество форм и технических решений. Корпуса ламп выполнены из белоснежной матовой керамики и алюминия. Лепестки-радиаторы обеспечивают надёжный отвод тепла от светодиодного модуля, а рассеиватель из матового стекла даёт ровное свечение.



**ПРОМЕЖУТОЧНАЯ
УПАКОВКА** ИЗ КАР-
ТОНА СО ШТРИХКОДОМ
УДОБНА ДЛЯ ЗАКАЗА
И СОРТИРОВКИ ТОВАРА



Светодиодные лампы серии Flower рекомендуются для общего освещения помещений. Декоративные лампы серии Flower идеально подойдут для светильников открытого типа, а лампы точечного света будут незаменимы для акцентной и точечной подсветки.

ПРЕИМУЩЕСТВА

- Высокий индекс цветопередачи (≥ 85 Ra).
- Экономичная и практичная замена ламп накаливания и галогенных ламп.
- Экономия электроэнергии 90%.
- Отсутствие ультрафиолетового и инфракрасного излучения.
- Отсутствие нагрева в процессе эксплуатации.
- Экологическая безопасность — не содержат тяжёлых металлов и ртути.
- Длительный срок службы — до 30 000 часов.

АССОРТИМЕНТ

Форма А (обычная форма лампы накаливания)

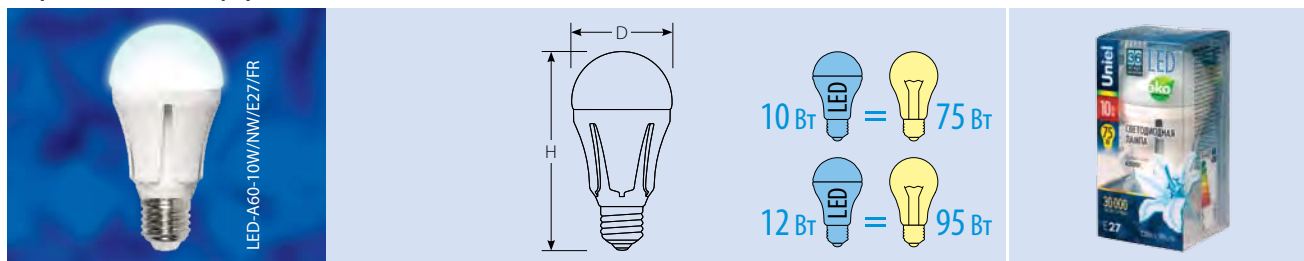

Наименование	Мощность	Тип цоколя	Цветовая температура	Свет	Размеры лампы (DxH)	Срок службы	Материал корпуса	Класс энергопотребления	Световой поток	Эквивалентная мощность ЛОН	Тип индивидуальной упаковки	Групповая упаковка	Транспортная упаковка
	Вт		К		мм	ч			лм	Вт	шт.	шт.	шт.
LED-A60-10W/WW/E27/FR ALF02WH	10	E27	3000	тёплый белый	60x121	30000	алюминий	A	850	75	пластик	10	50
LED-A60-10W/NW/E27/FR ALF02WH	10	E27	4500	белый	60x121	30000	алюминий	A	850	75	пластик	10	50
LED-A60-12W/WW/E27/FR ALF02WH	12	E27	3000	тёплый белый	60x121	30000	алюминий	A	1055	95	пластик	10	50
LED-A60-12W/NW/E27/FR ALF02WH	12	E27	4500	белый	60x121	30000	алюминий	A	1055	95	пластик	10	50

Форма А диммируемые

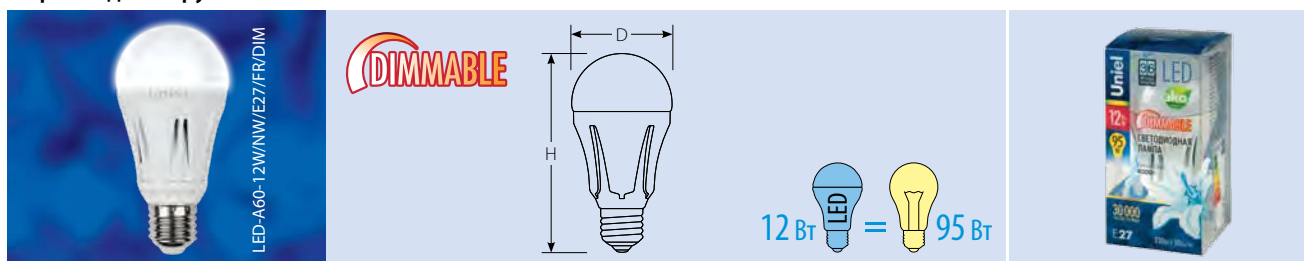

Наименование	Мощность	Тип цоколя	Цветовая температура	Свет	Размеры лампы (DxH)	Срок службы	Материал корпуса	Класс энергопотребления	Световой поток	Эквивалентная мощность ЛОН	Тип индивидуальной упаковки	Групповая упаковка	Транспортная упаковка
	Вт		К		мм	ч			лм	Вт	шт.	шт.	шт.
LED-A60-12W/WW/E27/FR/DIM ALF02WH	12	E27	3000	тёплый белый	60x121	30000	алюминий	A	950	95	пластик	10	50
LED-A60-12W/NW/E27/FR/DIM ALF02WH	12	E27	4500	белый	60x121	30000	алюминий	A	950	95	пластик	10	50

Лампы-свечи

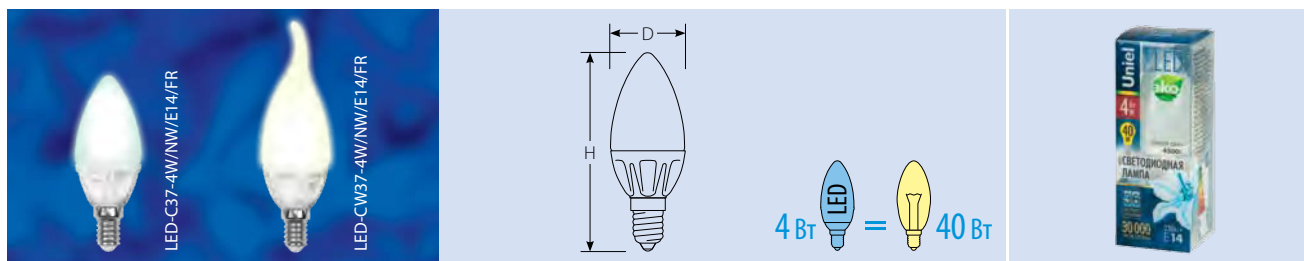

Наименование	Мощность	Тип цоколя	Цветовая температура	Свет	Размеры лампы (DxH)	Срок службы	Материал корпуса	Класс энергопотребления	Световой поток	Эквивалентная мощность ЛОН	Тип индивидуальной упаковки	Транспортная упаковка
	Вт		К		мм	ч			лм	Вт	шт.	шт.
LED-C37-4W/WW/E14/FR CRF01WH	4	E14	3000	тёплый белый	37x99	30000	керамика	A	400	40	пластик	50
LED-C37-4W/NW/E14/FR CRF01WH	4	E14	4500	белый	37x99	30000	керамика	A	400	40	пластик	50
LED-CW37-4W/WW/E14/FR CRF01WH	4	E14	3000	тёплый белый	37x131	30000	керамика	A	400	40	пластик	50
LED-CW37-4W/NW/E14/FR CRF01WH	4	E14	4500	белый	37x131	30000	керамика	A	400	40	пластик	50

Лампы-глобы

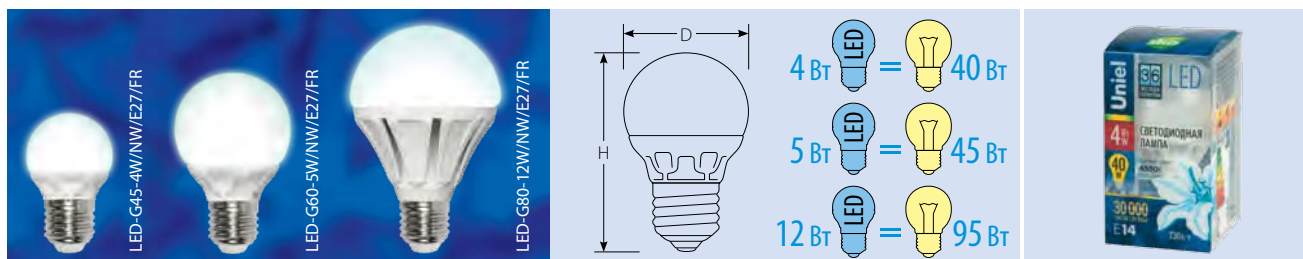

Наименование	Мощность	Тип цоколя	Цветовая температура	Свет	Размеры лампы (D×H)	Срок службы	Материал корпуса	Класс энергопотребления	Световой поток	Эквивалентная мощность ЛОН	Тип индивидуальной упаковки	Транспортная упаковка
	Вт		К		мм	ч			лм	Вт		
LED-G45-4W/WW/E14/FR CRF01WH	4	E14	3000	тёплый белый	45×74	30 000	керамика	A	400	40	пластик	50
LED-G45-4W/WW/E27/FR CRF01WH	4	E27	3000	тёплый белый	45×74	30 000	керамика	A	400	40	пластик	50
LED-G45-4W/NW/E14/FR CRF01WH	4	E14	4500	белый	45×74	30 000	керамика	A	400	40	пластик	50
LED-G45-4W/NW/E27/FR CRF01WH	4	E27	4500	белый	45×74	30 000	керамика	A	400	40	пластик	50
LED-G60-5W/WW/E27/FR CRF01WH	5	E27	3000	тёплый белый	60×96	30 000	керамика	A	470	45	пластик	50
LED-G60-5W/NW/E27/FR CRF01WH	5	E27	4500	белый	60×96	30 000	керамика	A	470	45	пластик	50
LED-G80-12W/WW/E27/FR ALF02WH	12	E27	3000	тёплый белый	80×125	30 000	алюминий	A	1055	95	пластик	50
LED-G80-12W/NW/E27/FR ALF02WH	12	E27	4500	белый	80×125	30 000	алюминий	A	1055	95	пластик	50

Лампы рефлекторного типа

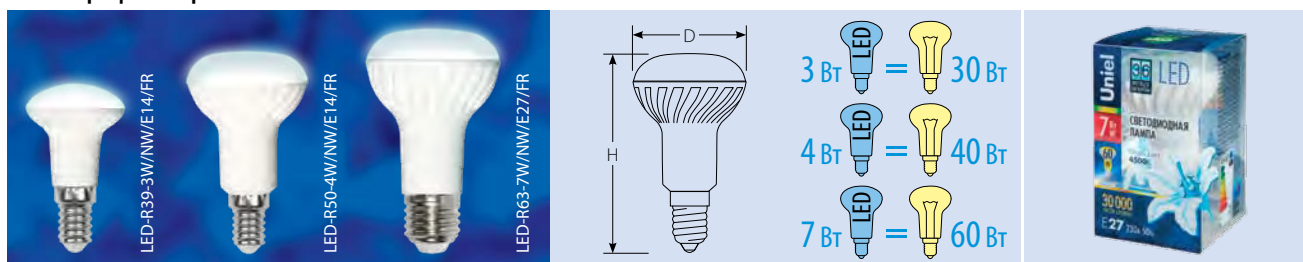

Наименование	Мощность	Тип цоколя	Цветовая температура	Свет	Размеры лампы (D×H)	Срок службы	Материал корпуса	Класс энергопотребления	Световой поток	Эквивалентная мощность ЛОН	Тип индивидуальной упаковки	Транспортная упаковка
	Вт		К		мм	ч			лм	Вт		
LED-R39-3W/WW/E14/FR CRF01WH	3	E14	3000	тёплый белый	39×65	30 000	керамика	A	250	30	пластик	50
LED-R39-3W/NW/E14/FR CRF01WH	3	E14	4500	белый	39×65	30 000	керамика	A	250	30	пластик	50
LED-R50-4W/WW/E14/FR CRF01WH	4	E14	3000	тёплый белый	52×87	30 000	керамика	A	300	40	пластик	50
LED-R50-4W/NW/E14/FR CRF01WH	4	E14	4500	белый	52×87	30 000	керамика	A	300	40	пластик	50
LED-R63-7W/WW/E27/FR CRF01WH	7	E27	3000	тёплый белый	63×107	30 000	керамика	A	550	60	пластик	50
LED-R63-7W/NW/E27/FR CRF01WH	7	E27	4500	белый	63×107	30 000	керамика	A	550	60	пластик	50

Лампы точечного света

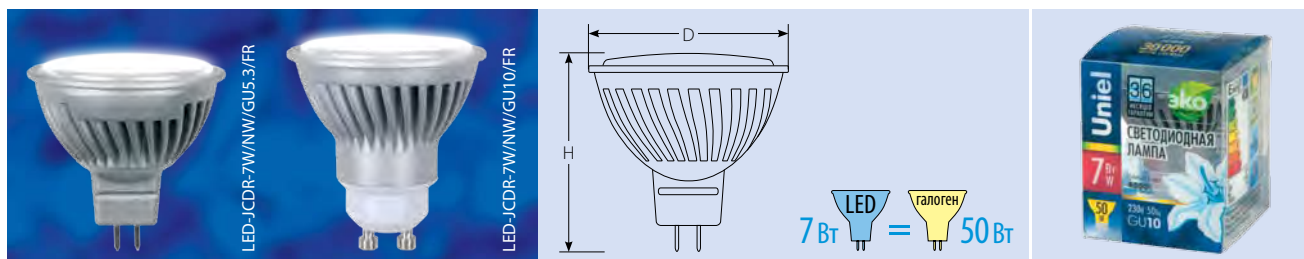

Наименование	Мощность Вт	Тип цоколя	Цветовая температура К	Свет	Размеры лампы (D×H) мм	Напряжение В	Срок службы ч	Материал корпуса	Класс энерго- потребления	Световой поток лм	Эквивалентная мощность галогенной лампы Вт	Тип индивидуальной упаковки	Групповая упаковка шт.	Транспортная упаковка шт.
LED-JCDR-7W/WW/GU5.3/FR ALF03SL	7	GU5.3	3000	тёплый белый	50×53	220–240	30 000	алюминий	A	556	50	пластик	10	50
LED-JCDR-7W/NW/GU5.3/FR ALF03SL	7	GU5.3	4500	белый	50×53	220–240	30 000	алюминий	A	556	50	пластик	10	50
LED-JCDR-7W/WW/GU10/FR ALF03SL	7	GU10	3000	тёплый белый	50×56	220–240	30 000	алюминий	A	556	50	пластик	10	50
LED-JCDR-7W/NW/GU10/FR ALF03SL	7	GU10	4500	белый	50×56	220–240	30 000	алюминий	A	556	50	пластик	10	50
LED-MR16-7W/WW/GU5.3/FR ALF03SL	7	GU5.3	3000	тёплый белый	50×53	12	30 000	алюминий	A	556	50	пластик	10	50
LED-MR16-7W/NW/GU5.3/FR ALF03SL	7	GU5.3	4500	белый	50×53	12	30 000	алюминий	A	556	50	пластик	10	50

СВЕТОДИОДНЫЕ ЛАМПЫ JCD 220 В И JC 12 В (замена капсульных галогенных ламп)

Светодиодные лампы сетевого напряжения LED-JCD с цоколем G9 являются прямой заменой капсульных галогенных ламп JCD с цоколем G9 и рекомендуются для основного освещения, а также акцентной и точечной подсветки.

Светодиодные лампы LED-JC низкого напряжения с цоколем G4 являются заменой капсульных галогенных ламп JC с цоколем G4 и рекомендуются для акцентной и точечной подсветки зеркал, мебели, витрин, полок и др.

Декоративная точечная подсветка JC 12 В идеально подходит для создания «звёздного неба».



**ПРОМЕЖУТОЧНАЯ
УПАКОВКА** ИЗ КАР-
ТОНА СО ШТРИХКОДОМ
УДОБНА ДЛЯ ЗАКАЗА
И СОРТИРОВКИ ТОВАРА



ПРЕИМУЩЕСТВА

- Высокие показатели светового потока.
- Высокий индекс цветопередачи (≥ 80 Ra).
- Экономичная и практичная замена капсульных галогенных ламп.
- Экономия электроэнергии 90%.
- Отсутствие ультрафиолетового и инфракрасного излучения.
- Отсутствие нагрева в процессе эксплуатации.
- Экологическая безопасность – не содержат тяжёлых металлов и ртути.
- Длительный срок службы — от 30 000 до 50 000 часов.



Шоу-бокс для мест продаж

АССОРТИМЕНТ

Светодиодные лампы JCD 220 В

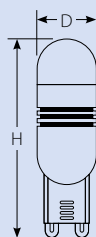
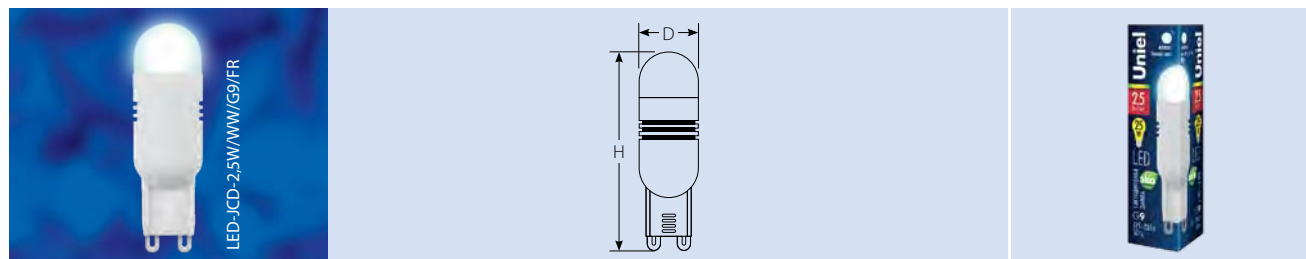

Наименование	Мощность Вт	Тип цоколя	Цветовая температура К	Свет	Размеры лампы (DxH) мм	Срок службы ч	Материал корпуса	Класс энергопотребления	Световой поток лм	Эквивалентная мощность Вт	Угол рассеивания °	Тип индивидуальной упаковки	Групповая упаковка шт.	Транспортная упаковка шт.
LED-JCD-2,5W/NW/G9/FR CRZ02WH	2,5	G9	3000	тёплый белый	18x58	30000	керамика	A	230	25	240	картон	20	200
LED-JCD-2,5W/WW/G9/FR CRZ02WH	2,5	G9	4500	белый	18x58	30000	керамика	A	230	25	240	картон	20	200

Светодиодные лампы JC 12 В / Corn

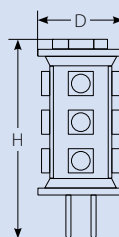

Наименование	Мощность Вт	Тип цоколя	Цветовая температура К	Свет	Размеры лампы (DxH) мм	Напряжение В	Срок службы ч	Класс энергопотребления	Световой поток лм	Тип индивидуальной упаковки	Групповая упаковка шт.	Транспортная упаковка шт.
LED-JC-12/0,9W/WW/G4 60lm Corn	0,9	G4	3000	тёплый белый	13x32	12	50000	A	60	блистер	50	200
LED-JC-12/0,9W/NW/G4 65lm Corn	0,9	G4	4500	белый	13x32	12	50000	A	65	блистер	50	200
LED-JC-12/0,9W/DW/G4 75lm Corn	0,9	G4	6500	дневной	13x32	12	50000	A	75	блистер	50	200
LED-JC-12/1,2W/WW/G4 90lm Corn	1,2	G4	3000	тёплый белый	13x38	12	50000	A	90	блистер	50	200
LED-JC-12/1,2W/NW/G4 100lm Corn	1,2	G4	4500	белый	13x38	12	50000	A	100	блистер	50	200
LED-JC-12/1,2W/DW/G4 110lm Corn	1,2	G4	6500	дневной	13x38	12	50000	A	110	блистер	50	200
LED-JC-12/2,3W/WW/G4 190lm Corn	2,3	G4	3000	тёплый белый	19x43	12	50000	A	190	блистер	50	200
LED-JC-12/2,3W/NW/G4 210lm Corn	2,3	G4	4500	белый	19x43	12	50000	A	210	блистер	50	200
LED-JC-12/2,3W/DW/G4 220lm Corn	2,3	G4	6500	дневной	19x43	12	50000	A	220	блистер	50	200
LED-JC-12/2,5W/WW/G4 150lm Corn	2,5	G4	3000	тёплый белый	19x36	12	50000	A	150	блистер	50	200
LED-JC-12/2,5W/NW/G4 170lm Corn	2,5	G4	4500	белый	19x36	12	50000	A	170	блистер	50	200
LED-JC-12/2,5W/DW/G4 180lm Corn	2,5	G4	6500	дневной	19x36	12	50000	A	180	блистер	50	200

Светодиодные лампы JC 12 В / Round

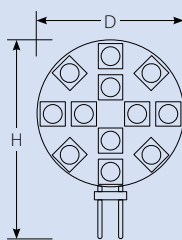
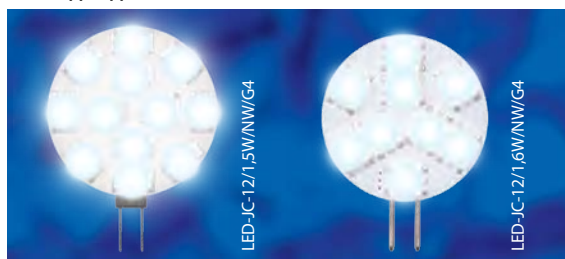

Наименование	Мощность	Тип цоколя	Цветовая температура	Свет	Размеры лампы (DxH)	Напряжение	Срок службы	Класс энергопотребления	Световой поток	Тип индивидуальной упаковки	Групповая упаковка	Транспортная упаковка
	Вт	G4	К		мм	В						
LED-JC-12/1,5W/WW/G4 120lm Round	1,5	G4	3000	тёплый белый	30x41	12	50 000	A	120	блистер	50	200
LED-JC-12/1,5W/NW/G4 130lm Round	1,5	G4	4500	белый	30x41	12	50 000	A	130	блистер	50	200
LED-JC-12/1,5W/DW/G4 140lm Round	1,5	G4	6500	дневной	30x41	12	50 000	A	140	блистер	50	200
LED-JC-12/1,6W/WW/G4 85lm Round	1,6	G4	3000	тёплый белый	28x35	12	50 000	A	85	блистер	50	200
LED-JC-12/1,6W/NW/G4 85lm Round	1,6	G4	4500	белый	28x35	12	50 000	A	85	блистер	50	200
LED-JC-12/1,6W/DW/G4 90lm Round	1,6	G4	6500	дневной	28x35	12	50 000	A	90	блистер	50	200

Декоративная точечная подсветка JC 12 В

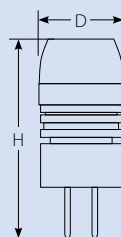
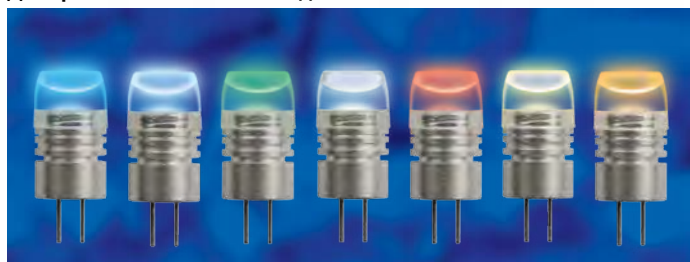

Наименование	Мощность	Тип цоколя	Цветовая температура	Свет	Размеры лампы (DxH)	Напряжение	Срок службы	Класс энергопотребления	Световой поток	Тип индивидуальной упаковки	Групповая упаковка	Транспортная упаковка
	Вт	G4	К		мм	В						
LED-JC-12/0,8W/BLUE/G4	0,8	G4		синий	12x28	12	30 000	A		блистер	10	100
LED-JC-12/0,8W/DW/G4 45lm	0,8	G4	6500	дневной	12x28	12	30 000	A	45	блистер	10	100
LED-JC-12/0,8W/GREEN/G4	0,8	G4		зелёный	12x28	12	30 000	A		блистер	10	100
LED-JC-12/0,8W/NW/G4 40lm	0,8	G4	4000	белый	12x28	12	30 000	A	40	блистер	10	100
LED-JC-12/0,8W/RED/G4	0,8	G4		красный	12x28	12	30 000	A		блистер	10	100
LED-JC-12/0,8W/WW/G4 35lm	0,8	G4	2700	тёплый белый	12x28	12	30 000	A	35	блистер	10	100
LED-JC-12/0,8W/YELLOW/G4	0,8	G4		жёлтый	12x28	12	30 000	A		блистер	10	100

СВЕТОДИОДНЫЕ ЛАМПЫ ТОЧЕЧНОГО СВЕТА (замена галогенных ламп GU10, GU5.3 и GU4)

Светодиодные лампы точечного света предназначены для использования в акцентных и точечных светильниках. Рекомендуются для акцентного освещения интерьеров, подсветки витрин, световой рекламы, ландшафтной и архитектурной подсветки. Светодиодные лампы LED-JCDR работают от сетевого напряжения и не требуют дополнительного источника питания. Светодиодные лампы LED-MR11 с цоколем GU4 и LED-MR16 с цоколем GU5.3 являются низковольтными и для их подключения необходим источник питания (LED-драйвер).



ПРЕИМУЩЕСТВА

- Экономичная и практичная замена зеркальных ламп накаливания и галогенных ламп.
- Экономия электроэнергии до 90%.
- Отсутствие ультрафиолетового и инфракрасного излучения.
- Отсутствие нагрева в процессе эксплуатации.
- Экологическая безопасность — не содержат тяжёлых металлов и ртути.
- Высокие показатели светового потока.
- Срок службы ламп — до 30 000 часов.



**ПРОМЕЖУТОЧНАЯ
УПАКОВКА** ИЗ КАРТОНА СО ШТРИХКОДОМ УДОБНА ДЛЯ ЗАКАЗА И СОРТИРОВКИ ТОВАРА

АССОРТИМЕНТ

Цоколь GU10

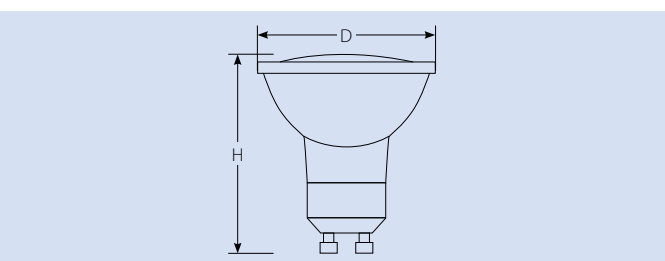

Наименование	Мощность Вт	Тип цоколя	Цветовая температура К	Свет	Размеры лампы (DxH) мм	Напряжение В	Частота Гц	Срок службы ч	Материал корпуса	Класс энергопотребления	Световой поток лм	Тип индивидуальной упаковки	Групповая упаковка	Транспортная упаковка
LED-JCDR-SMD-2,4W/WW/GU10 160 Lm	2,4	GU10	2700	тёплый белый	50x55	220–240	50	30 000	керамика	A	160	картон	10	100
LED-JCDR-SMD-2,4W/NW/GU10 150 Lm	2,4	GU10	4000	белый	50x55	220–240	50	30 000	керамика	A	150	картон	10	100
LED-JCDR-SMD-2,4W/DW/GU10 160 Lm	2,4	GU10	6500	дневной	50x55	220–240	50	30 000	керамика	A	160	картон	10	100
LED-JCDR-SMD-3W/WW/GU10 200 Lm	3	GU10	2700	тёплый белый	50x55	220–240	50	30 000	керамика	A	200	картон	10	100
LED-JCDR-SMD-3W/NW/GU10 190 Lm	3	GU10	4000	белый	50x55	220–240	50	30 000	керамика	A	190	картон	10	100
LED-JCDR-SMD-3W/DW/GU10 200 Lm	3	GU10	6500	дневной	50x55	220–240	50	30 000	керамика	A	200	картон	10	100

Цоколь GU5.3



LED-JCDR-SMD-3W/NW/GU5.3

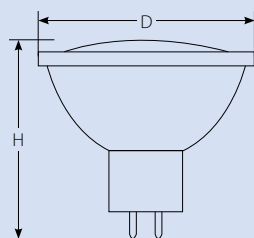

Наименование	Мощность Вт	Тип цоколя	Цветовая температура К	Свет	Размеры лампы (D×H) мм	Напряжение В	Частота Гц	Срок службы ч	Материал корпуса	Класс энергопотребления	Световой поток лм	Тип индивидуальной упаковки	Групповая упаковка шт.	Транспортная упаковка шт.
LED-JCDR-SMD-2,4W/WW/GU5.3 170 Lm	2,4	GU5.3	2700	тёплый белый	50×45	220–240	50	30 000	стекло	A	170	картон	10	100
LED-JCDR-SMD-2,4W/NW/GU5.3 180 Lm	2,4	GU5.3	4000	белый	50×45	220–240	50	30 000	стекло	A	180	картон	10	100
LED-JCDR-SMD-3W/WW/GU5.3 210 Lm	3	GU5.3	2700	тёплый белый	50×45	220–240	50	30 000	стекло	A	210	картон	10	100
LED-JCDR-SMD-3W/NW/GU5.3 220 Lm	3	GU5.3	4000	белый	50×45	220–240	50	30 000	стекло	A	220	картон	10	100
LED-MR16-SMD-2,4W/WW/GU5.3 160 Lm	2,4	GU5.3	2700	тёплый белый	50×45	12		30 000	стекло	A	160	картон	10	100
LED-MR16-SMD-2,4W/NW/GU5.3 170 Lm	2,4	GU5.3	4000	белый	50×45	12		30 000	стекло	A	170	картон	10	100
LED-MR16-SMD-2,4W/DW/GU5.3 180 Lm	2,4	GU5.3	6500	дневной	50×45	12		30 000	стекло	A	180	картон	10	100
LED-MR16-SMD-3W/WW/GU5.3 200 Lm	3	GU5.3	2700	тёплый белый	50×45	12		30 000	стекло	A	200	картон	10	100
LED-MR16-SMD-3W/NW/GU5.3 210 Lm	3	GU5.3	4000	белый	50×45	12		30 000	стекло	A	210	картон	10	100
LED-MR16-SMD-3W/DW/GU5.3 220 Lm	3	GU5.3	6500	дневной	50×45	12		30 000	стекло	A	220	картон	10	100

Цоколь GU4



LED-MR11-1*2W/CW/GU4

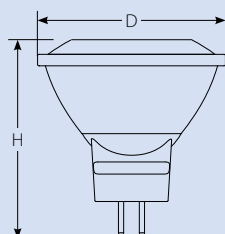

Наименование	Мощность Вт	Тип цоколя	Цветовая температура К	Свет	Размеры лампы (D×H) мм	Напряжение В	Срок службы ч	Материал корпуса	Класс энергопотребления	Световой поток лм	Тип индивидуальной упаковки	Групповая упаковка шт.	Транспортная упаковка шт.
LED-MR11-1*2W/WW/GU4 120lm	2	GU4	2700	тёплый белый	34×35	12	30 000	алюминий	A	120	блистер	10	100
LED-MR11-1*2W/CW/GU4 125lm	2	GU4	4000	белый	34×35	12	30 000	алюминий	A	125	блистер	10	100
LED-MR11-1*2W/DW/GU4 130lm	2	GU4	6500	дневной	34×35	12	30 000	алюминий	A	130	блистер	10	100

СВЕТОТЕХНИЧЕСКИЕ ХАРАКТЕРИСТИКИ

LED-JCDR-SMD-2,4W

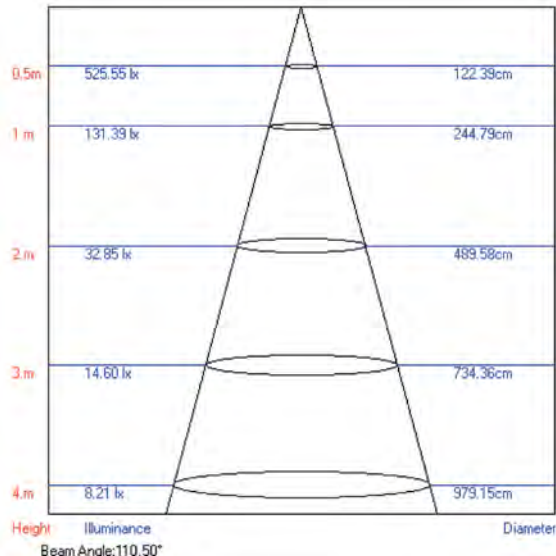
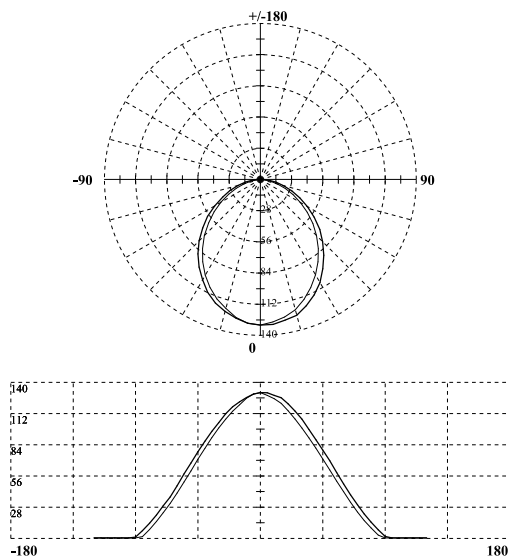

LED-JCDR-SMD-3W

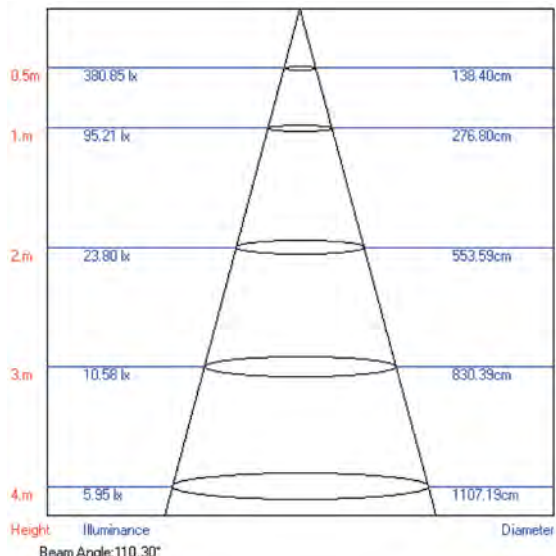
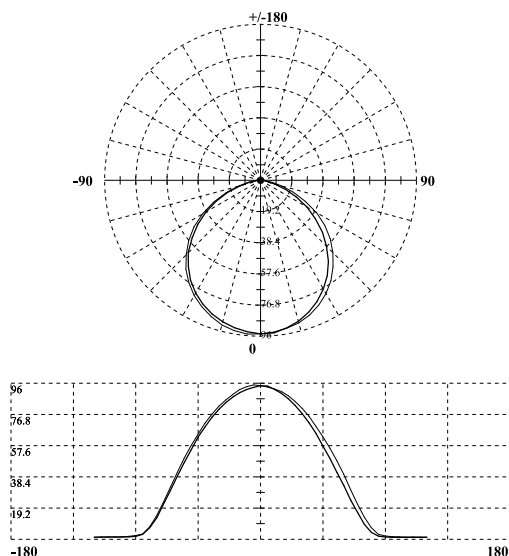

LED-MR11-1*2W/CW/GU4

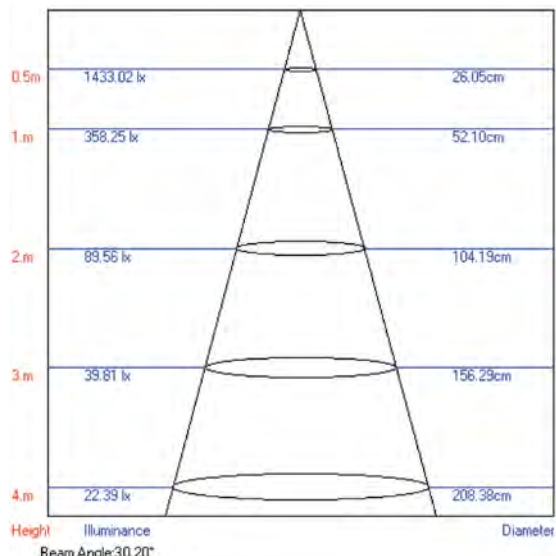
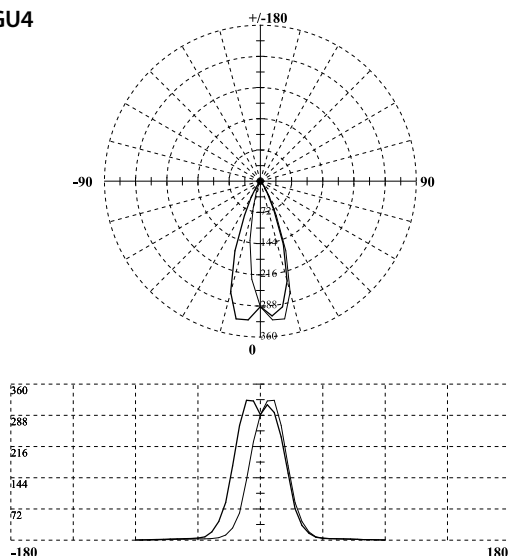

СВЕТОДИОДНЫЕ ЛАМПЫ GX

Светодиодные лампы LED-GX53 и LED-GX70 предназначены для использования в светильниках с цоколем GX53 и GX70 и рекомендуются для общего и акцентного освещения интерьеров. Корпус светодиодных ламп GX53 и GX70 выполнен из алюминиевого сплава, отводящего тепло от светодиодного модуля.



ПРЕИМУЩЕСТВА

- Высокие показатели светового потока.
- Альтернативная замена энергосберегающих ламп GX53.
- Экономия электроэнергии до 90%.
- Отсутствие ультрафиолетового и инфракрасного излучения.
- Отсутствие нагрева в процессе эксплуатации.
- Экологическая безопасность — не содержат тяжёлых металлов и ртути.
- Срок службы ламп до 30 000 часов.



**ПРОМЕЖУТОЧНАЯ
УПАКОВКА** ИЗ КАРТОНА СО ШТРИХКОДОМ УДОБНА ДЛЯ ЗАКАЗА И СОРТИРОВКИ ТОВАРА

АССОРТИМЕНТ

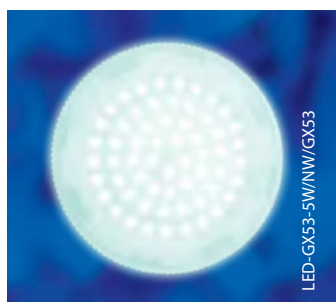

LED-GX53-5W/NW/GX53

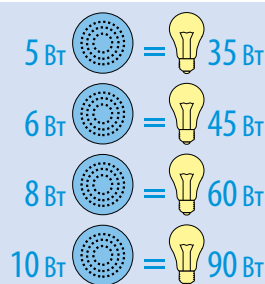
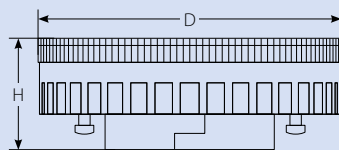

Наименование	Мощность Вт	Тип цоколя	Цветовая температура К	Свет	Размеры лампы (DxH) мм	Срок службы ч	Материал корпуса	Класс энергопотребления	Световой поток лм	Эквивалентная мощность ЛОН Вт	Тип индивидуальной упаковки	Групповая упаковка шт.	Транспортная упаковка шт.
LED-GX53-5W/WW/GX53 300Lm	5	GX53	2700	тёплый белый	75x28	30000	алюминий	A	300	35	пластик	10	100
LED-GX53-5W/NW/GX53 350Lm	5	GX53	4500	холодный белый	75x28	30000	алюминий	A	350	35	пластик	10	100
LED-GX53-6W/WW/GX53 400Lm	6	GX53	2700	тёплый белый	75x28	30000	алюминий	A	400	45	пластик	10	100
LED-GX53-6W/NW/GX53 450Lm	6	GX53	4500	холодный белый	75x28	30000	алюминий	A	450	45	пластик	10	100
LED-GX53-8W/WW/GX53	8	GX53	2700	тёплый белый	75x28	30000	алюминий	A	650	60	пластик	10	100
LED-GX53-8W/NW/GX53	8	GX53	4500	холодный белый	75x28	30000	алюминий	A	650	60	пластик	10	100
LED-GX70-10W/WW/GX70	10	GX70	2700	тёплый белый	111x42,5	30000	алюминий	A	850	90	картон	10	20
LED-GX70-10W/NW/GX70	10	GX70	4500	холодный белый	111x42,5	30000	алюминий	A	850	90	картон	10	20

СВЕТОТЕХНИЧЕСКИЕ ХАРАКТЕРИСТИКИ

LED-GX53-5W/6W

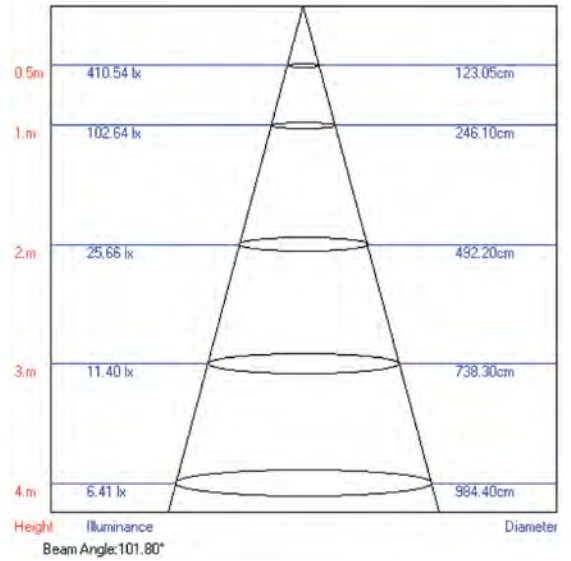
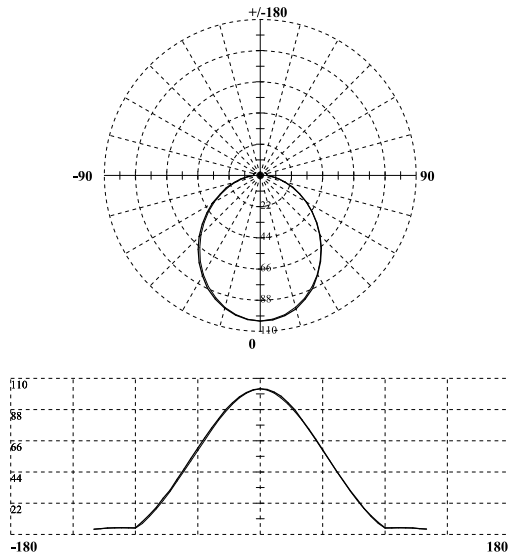

LED-GX53-8W

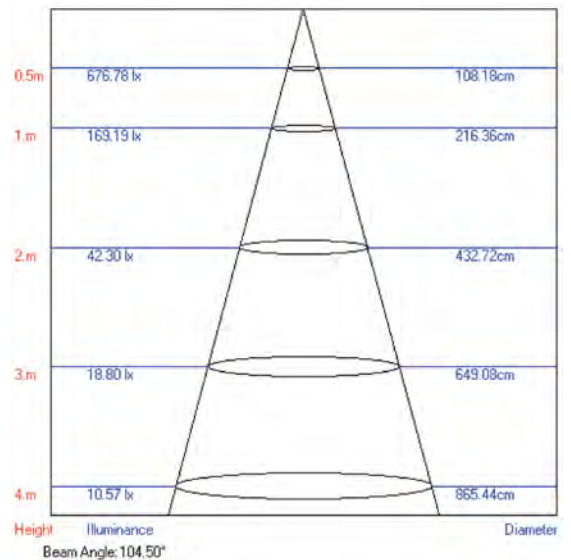
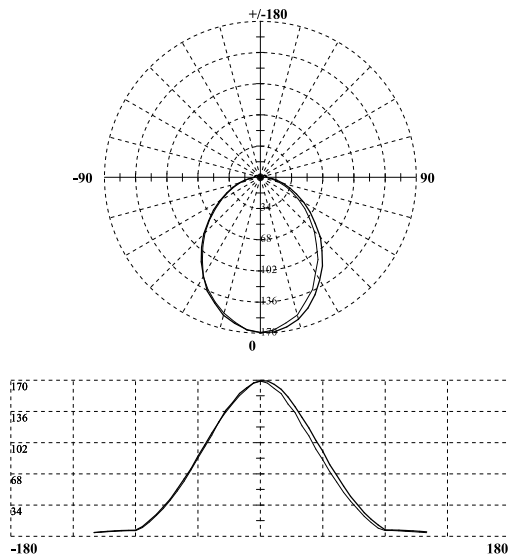

LED-GX70-10W

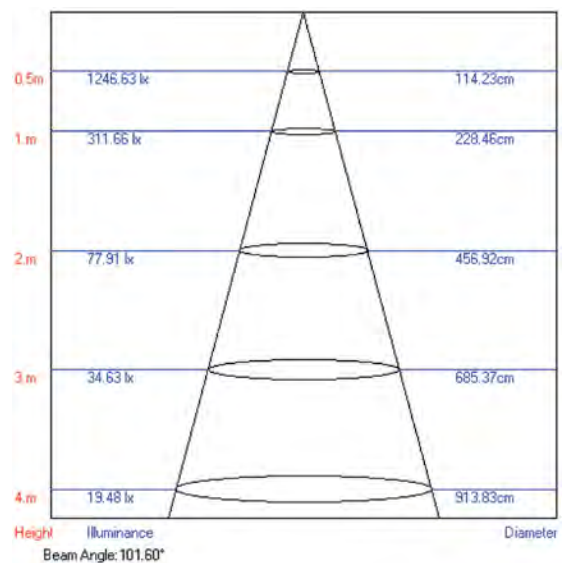
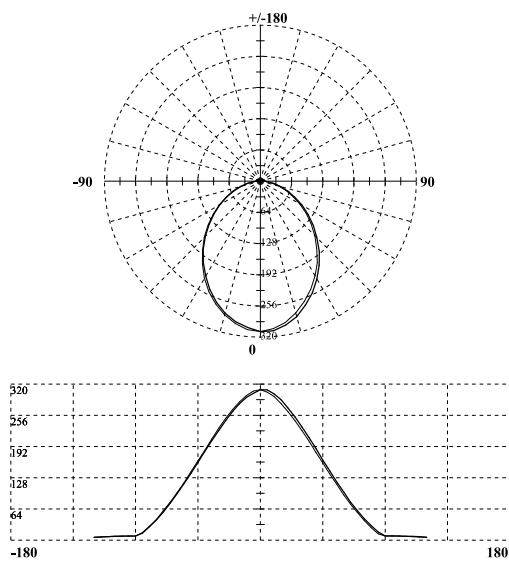

СВЕТОДИОДНЫЕ ДЕКОРАТИВНЫЕ ЛАМПЫ-ГЛОБЫ / СЕРИЯ DECOR

Светодиодные декоративные лампы-глобы незаменимы для декоративной подсветки небольших деталей интерьера и создания отдельных художественных эффектов. Также идеально подходят для уличной декоративной и праздничной подсветки.



ПРЕИМУЩЕСТВА

- Экономичная и практичная замена цветных ламп накаливания и галогенных ламп.
- Стандартный цоколь E27.
- Экономия электроэнергии до 90%.
- Отсутствие нагрева в процессе эксплуатации.
- Отсутствие ультрафиолетового и инфракрасного излучения.
- Экологическая безопасность — не содержат тяжёлых металлов и ртути.
- Срок службы ламп — до 30 000 часов.



**ПРОМЕЖУТОЧНАЯ
УПАКОВКА** ИЗ КАРТОНА СО ШТРИХКОДОМ УДОБНА ДЛЯ ЗАКАЗА И СОРТИРОВКИ ТОВАРА

АССОРТИМЕНТ

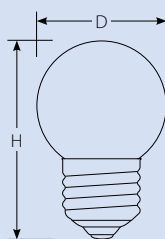

Наименование	Мощность	Тип цоколя	Цветовая температура	Свет	Размеры лампы (DxH)	Срок службы	Класс энергопотребления	Тип индивидуальной упаковки	Групповая упаковка	Транспортная упаковка
	Вт									
LED-G45-0,65W/CW/E27	0,65	E27	4000	белый	45×71	30 000	A	картон	10	100
LED-G45-0,65W/BLUE/E27	0,65	E27	—	синий	45×71	30 000	A	картон	10	100
LED-G45-0,65W/GREEN/E27	0,65	E27	—	зелёный	45×71	30 000	A	картон	10	100
LED-G45-0,65W/RED/E27	0,65	E27	—	красный	45×71	30 000	A	картон	10	100
LED-G45-0,65W/YELLOW/E27	0,65	E27	—	жёлтый	45×71	30 000	A	картон	10	100

СВЕТОДИОДНЫЕ ЛАМПЫ ВЫСОКОЙ МОЩНОСТИ СЕРИИ PROM

Светодиодная энергосберегающая лампа высокой мощности серии Prom рекомендуется для замены компактных люминесцентных ламп высокой мощности и стандартных ламп накаливания. Колба лампы выполнена в виде цилиндра, внутри лампы установлен радиатор активного охлаждения, который способствует снижению температуры внутри лампы и, как следствие, увеличению срока службы лампы. Колба лампы имеет матовый рассеиватель, который даёт ровный мягкий свет, а специальная конструкция лампы обеспечивает широкий угол рассеивания света 270°.



**ПРОМЕЖУТОЧНАЯ
УПАКОВКА** ИЗ КАРТОНА СО ШТРИХКОДОМ
УДОБНА ДЛЯ ЗАКАЗА
И СОРТИРОВКИ ТОВАРА

ПРЕИМУЩЕСТВА

- Высокий индекс цветопередачи (≥ 80 Ra).
- Экономичная и практичная замена компактных люминесцентных ламп высокой мощности и стандартных ламп накаливания.
- Экономия электроэнергии 90%.
- Широкий угол рассеивания 270°.
- Диапазон рабочего напряжения 150–250 В.
- Отсутствие ультрафиолетового и инфракрасного излучений.
- Отсутствие нагрева в процессе эксплуатации.
- Экологическая безопасность — не содержат тяжёлых металлов и ртути.
- Длительный срок службы — до 40 000 часов.



АССОРТИМЕНТ

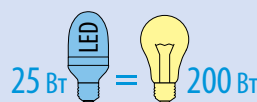
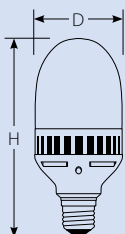

Наименование	Мощность Вт	Тип цоколя	Цветовая температура К	Свет	Размеры лампы (DxH) мм	Срок службы ч	Материал корпуса	Класс энергопотребления	Световой поток лм	Эквивалентная мощность ЛОН Вт	Тип индивидуальной упаковки	Групповая упаковка шт.	Транспортная упаковка шт.
LED-M69-25W/NW/E27/FR ALP01SL	25	E27	4000	белый	69x156	40 000	алюминий	A	2100	200	картон	10	50

СВЕТОДИОДНЫЕ ЛАМПЫ ВЫСОКОЙ МОЩНОСТИ СЕРИИ VENTURO

Светодиодные энергосберегающие лампы серии Venturo — это светодиодные лампы высокой мощности, которые являются прямой заменой ламп накаливания и компактных люминесцентных ламп высокой мощности, а также альтернативной заменой ртутных и натриевых ламп высокого давления.

Лампы серии Venturo рекомендуются для общего освещения помещений производственного или иного назначения с высокими пролётами, шахт, ангаров, складов и пр.



ПРЕИМУЩЕСТВА

- Корпус лампы выполнен из алюминиевого сплава с высокой теплопроводностью.
- Лампа имеет совершенную систему охлаждения: радиатор активного охлаждения и дополнительные вентиляционные каналы в верхней и нижней частях корпуса обеспечивают эффективный отвод тепла от внутренних частей лампы и светодиодного модуля, гарантируя заявленный срок службы изделия.
- Матовый рассеиватель даёт ровный свет.
- Широкий угол рассеивания света в 180° обеспечивается специальной конструкцией лампы.
- Компактный размер.
- Высокие показатели светового потока.
- Высокий индекс цветопередачи (≥ 80 Ra).
- Диапазон рабочего напряжения 100–265 В.
- Экологическая безопасность — не содержат тяжёлых металлов и ртути.
- Экономия электроэнергии 90%.
- Долгий срок службы — до 30 000 часов.



ОСОБЕННОСТИ КОНСТРУКЦИИ

- 1 Совершенная система охлаждения лампы: радиатор активного охлаждения и дополнительные вентиляционные каналы в верхней и нижней частях корпуса обеспечивают эффективный отвод тепла от внутренних частей лампы и светодиодного модуля, гарантируя заявленный срок службы изделия.
- 2 Матовый рассеиватель даёт ровный свет.
- 3 Компактный размер.

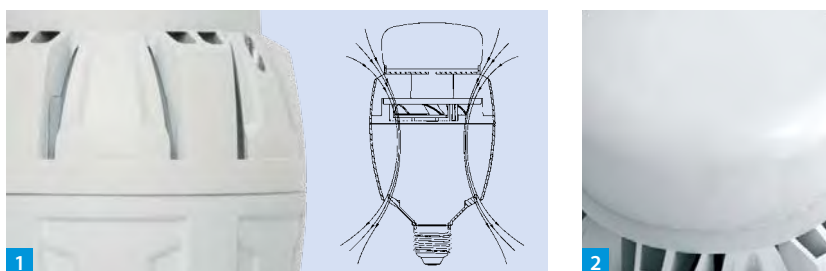

АССОРТИМЕНТ

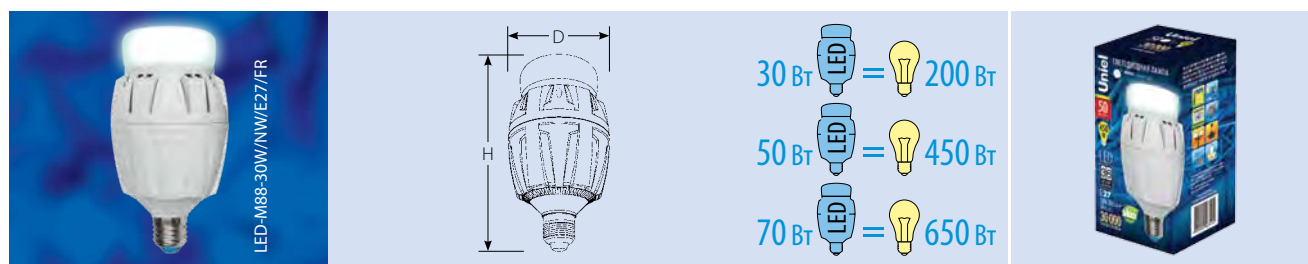

Наименование	Мощность	Тип цоколя	Цветовая температура	Свет	Размеры лампы (DxH)	Срок службы	Материал корпуса	Класс энергопотребления	Световой поток	Эквивалентная мощность ЛОН	Угол рассеивания	Тип индивидуальной упаковки	Транспортная упаковка
	Вт	К	лм						Вт				
LED-M88-30W/NW/E27/FR ALV01WH	30	E27	4000	белый	78x155	30000	алюминий	A	2600	200	180	картон	20
LED-M88-50W/NW/E27/FR ALV01WH	50	E27	4000	белый	88x166	30000	алюминий	A	4600	450	180	картон	20
LED-M88-50W/DW/E27/FR ALV01WH	50	E27	6500	дневной	88x166	30000	алюминий	A	4600	450	180	картон	20
LED-M88-70W/NW/E27/FR ALV01WH	70	E27	4000	белый	88x166	30000	алюминий	A	6500	650	180	картон	20
LED-M88-70W/DW/E27/FR ALV01WH	70	E27	6500	дневной	88x166	30000	алюминий	A	6500	650	180	картон	20

СВЕТОТЕХНИЧЕСКИЕ ХАРАКТЕРИСТИКИ

LED-M88-50W/NW/E27/FR

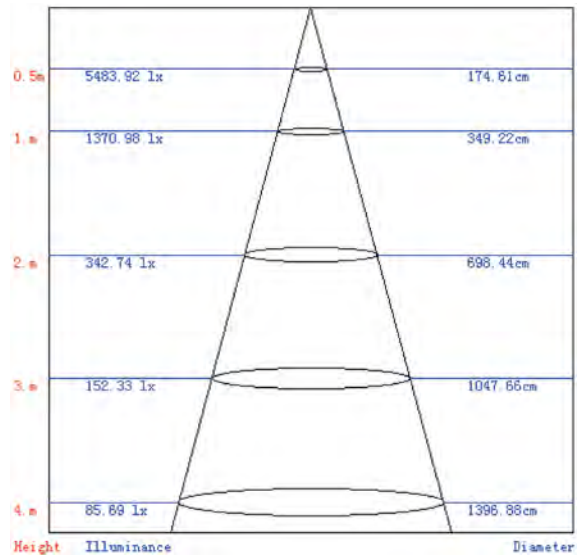
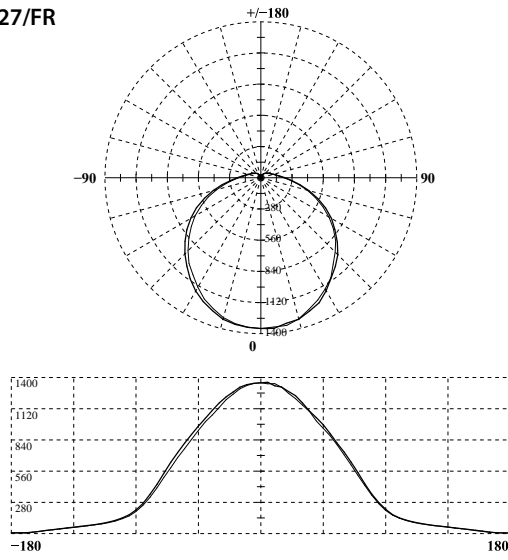

LED-M88-70W/NW/E27/FR

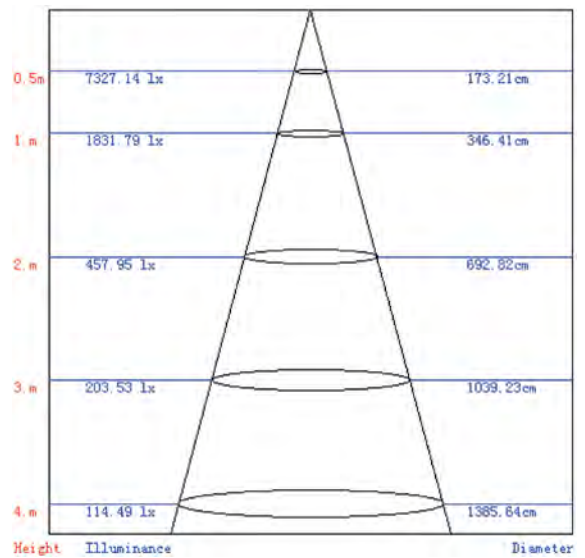
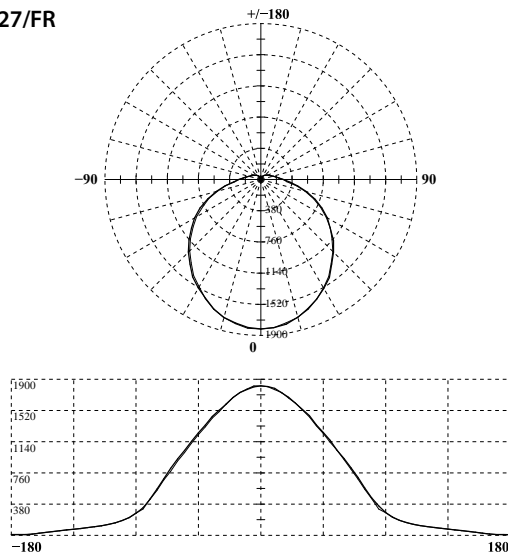

ГАЛОГЕННЫЕ ЛАМПЫ

Галогенная лампа представляет собой лампу накаливания, колба которой заполнена инертным газом с парами галогенов, благодаря чему уменьшается испарение вольфрамовой нити. Это увеличивает срок службы лампы и позволяет повысить температуру спирали до 3000 К, что обеспечивает эффективную светоотдачу галогенных ламп. Колба лампы выполнена из кварцевого стекла для большей устойчивости к высокой температуре и химическим воздействиям.

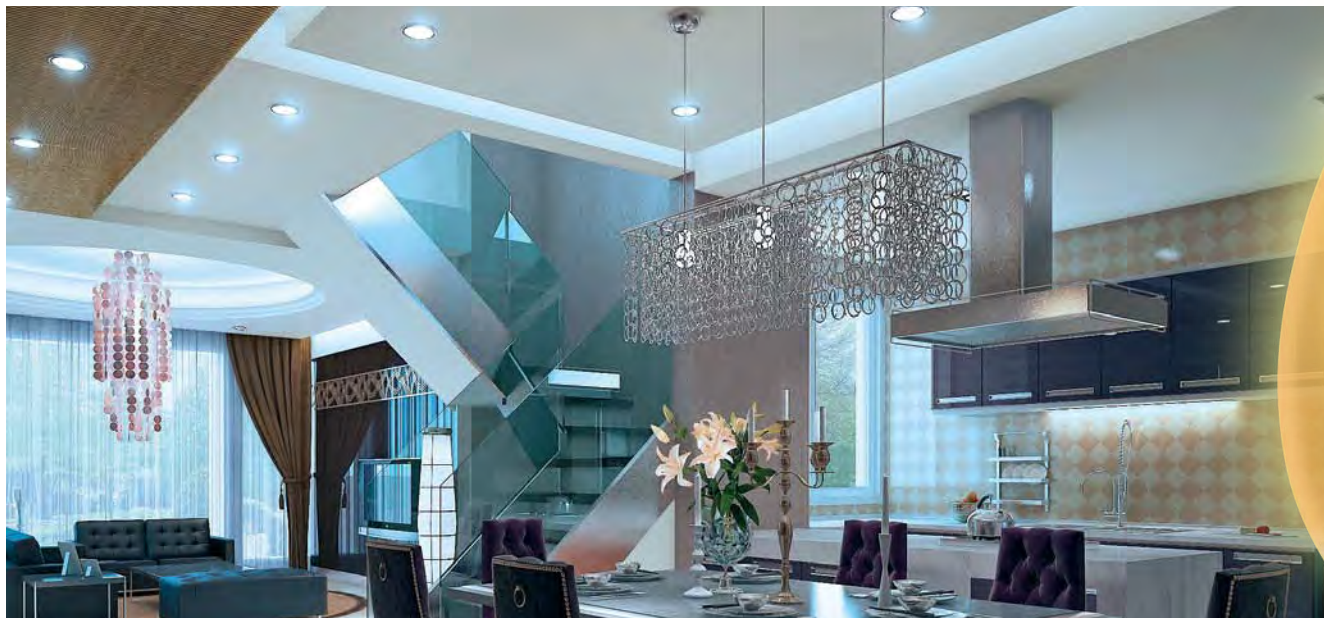

Лампы накаливания выводятся из обращения, уступая место на рынке более современным и экономичным источникам света: галогенным лампам, компактным люминесцентным и светодиодным источникам света. При этом именно галогенные лампы имеют привычные потребителю формы ламп накаливания и те же самые условия эксплуатации, а потому представляют собой наиболее безболезненную замену последних.

ПРЕИМУЩЕСТВА

- Полная замена стандартных ламп накаливания.
- Встроенные двойные предохранители для повышенной безопасности в конце срока службы.
- Возможность использовать с регуляторами напряжения (диммерами)*.
- Колба лампы имеет защитное покрытие, препятствующее УФ-излучению.
- Экономия электроэнергии до 30% по сравнению с обычными лампами накаливания.
- Цветовая температура — 3000 К.
- Бóльший, чем у обычных ламп накаливания, срок службы — до 3000 часов.
- Великолепная цветопередача (Ra100) и стабильный световой поток в течение всего срока службы.
- Компактные размеры позволяют использовать лампы в сверхминиатюрных светильниках.
- Экологическая безопасность — не содержат ядовитых веществ и не требуют специальной утилизации.

* Однако, понижение яркости лампы снижает или полностью исключает эффект галогенного цикла. Поэтому рекомендуется периодически включать галогенные лампы на все 100% мощности для испарения вольфрамовой пленки с внутренней поверхности колбы галогенной лампы и возвращения частиц к нити накаливания.

ДЕКОРАТИВНЫЕ ЭНЕРГОСБЕРЕГАЮЩИЕ ГАЛОГЕННЫЕ ЛАМПЫ

Декоративные энергосберегающие галогенные лампы рекомендуются для внутреннего освещения помещений. Лампы прекрасно решают задачи декоративного оформления интерьера. Для наружного использования галогенные лампы разрешается применять только в закрытых светильниках.



**ПРОМЕЖУТОЧНАЯ
УПАКОВКА** ИЗ ПЛОТНОЙ
ПРОЗРАЧНОЙ ПЛЁНКИ СО ШТРИХКОДОМ
УДОБНА ДЛЯ ЗАКАЗА
И СОРТИРОВКИ ТОВАРА

Серия декоративных галогенных ламп представлена самыми разными формами колб и вариантами расцветки стекла, из которого они изготовлены.

Декоративные галогенные лампы с радужным свечением

Главная особенность этих ламп — это специальное покрытие колбы, которое даёт радужное свечение. Лампы выигрышно подчеркивают блеск и красоту хрустальных люстр, бра и различных светильников, выполненных из стекла.

Формы колбы декоративных галогенных ламп HCL — свеча и свеча на ветру, выполненные из прозрачного стекла. Внутренняя колба ламп имеет специальное покрытие, дающее радужное свечение.

Декоративные галогенные лампы HCL с радужным свечением рекомендуются для использования в светильниках, выполненных из хрусталя и стекла, для придания им дополнительного радужного свечения.



АССОРТИМЕНТ

Свеча

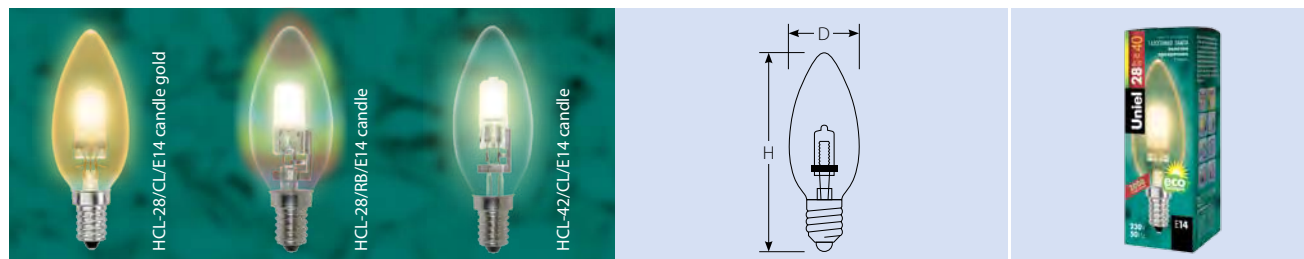

Наименование	Мощность Вт	Тип цоколя	Эквивалентная мощность лампы накаливания Вт	Тип стекла	Напряжение В	Световой поток лм	Срок службы ч	Размеры (DxH) мм	Класс энерго- потребления	Тип индивидуальной упаковки	Групповая упаковка шт.	Транспортная упаковка шт.
HCL-28/CL/E14 candle	28	E14	40	прозрачное	230	420	2000	35x100	C	картон	-	50
HCL-28/RB/E14 candle	28	E14	40	радужное	230	340	2000	35x100	D	картон	-	50
HCL-28/CL/E14 candle gold	28	E14	40	золотое прозрачное	230	300	2000	35x98	D	картон	10	100
HCL-42/CL/E14 candle	42	E14	60	прозрачное	230	630	2000	35x100	C	картон	-	50
HCL-42/FR/E14 candle	42	E14	60	матовое	230	630	2000	35x100	C	картон	-	50
HCL-42/RB/E14 candle	42	E14	60	радужное	230	570	2000	35x100	D	картон	-	50
HCL-42/CL/E14 candle gold	42	E14	60	золотое прозрачное	230	510	2000	35x98	D	картон	10	100
HCL-60/CL/E14 candle	60	E14	72	прозрачное	230	900	2000	35x100	C	картон	-	50

Свеча на ветру

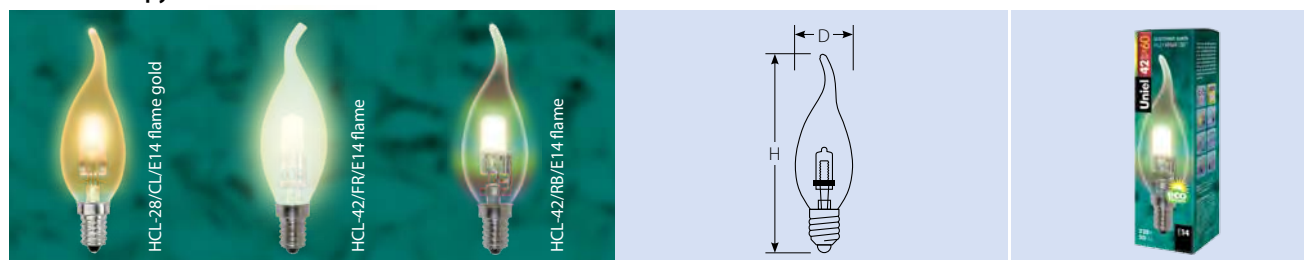

Наименование	Мощность Вт	Тип цоколя	Эквивалентная мощность лампы накаливания Вт	Тип стекла	Напряжение В	Световой поток лм	Срок службы ч	Размеры (DxH) мм	Класс энерго- потребления	Тип индивидуальной упаковки	Групповая упаковка шт.	Транспортная упаковка шт.
HCL-28/CL/E14 flame	28	E14	40	прозрачное	230	420	2000	35x100	C	картон	-	50
HCL-28/RB/E14 flame	28	E14	40	радужное	230	340	2000	35x127	D	картон	-	50
HCL-28/CL/E14 flame gold	28	E14	40	золотое прозрачное	230	300	2000	35x120	D	картон	10	100
HCL-42/CL/E14 flame	42	E14	60	прозрачное	230	630	2000	35x127	C	картон	-	50
HCL-42/FR/E14 flame	42	E14	60	матовое	230	630	2000	35x127	C	картон	-	50
HCL-42/RB/E14 flame	42	E14	60	радужное	230	570	2000	35x127	D	картон	-	50
HCL-42/CL/E14 flame gold	42	E14	60	золотое прозрачное	230	510	2000	35x120	D	картон	10	100
HCL-60/CL/E14 flame	60	E14	72	прозрачное	230	900	2000	35x127	C	картон	-	50

Витая свеча

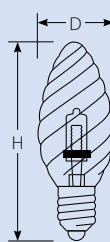

Наименование	Мощность	Тип цоколя	Эквивалентная мощность лампы накаливания	Тип стекла	Напряжение		Срок службы	Размеры (DxH)	Класс энергопотребления	Тип индивидуальной упаковки	Групповая упаковка	Транспортная упаковка
	Вт	E14			В	лм						
HCL-28/CL/E14 candle twisted	28	E14	40	прозрачное	230	370	2000	35x94	C	картон	10	100
HCL-28/CL/E14 candle twisted gold	28	E14	40	золотое прозрачное	230	300	2000	35x94	D	картон	10	100
HCL-28/FR/E14 candle twisted	28	E14	40	матовое	230	370	2000	35x94	C	картон	10	100
HCL-42/CL/E14 candle twisted	42	E14	60	прозрачное	230	630	2000	35x94	C	картон	10	100
HCL-42/CL/E14 candle twisted gold	42	E14	60	золотое прозрачное	230	510	2000	35x94	D	картон	10	100
HCL-42/FR/E14 candle twisted	42	E14	60	матовое	230	630	2000	35x94	C	картон	10	100



Лампы-глобы

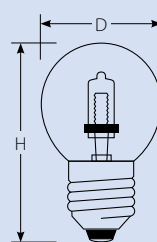

Наименование	Мощность	Тип цоколя	Эквивалентная мощность лампы накаливания	Тип стекла	Напряжение		Срок службы	Размеры (DxH)	Класс энергопотребления	Тип индивидуальной упаковки	Групповая упаковка	Транспортная упаковка
	Вт	E14			В	лм						
HCL-28/CL/E14 globe	28	E14	40	прозрачное	230	420	2000	45x78	C	картон	10	50
HCL-28/CL/E27 globe	28	E27	40	прозрачное	230	420	2000	45x78	C	картон	10	50
HCL-28/FR/E14 globe	28	E14	40	матовое	230	420	2000	45x78	C	картон	10	50
HCL-28/FR/E27 globe	28	E27	40	матовое	230	420	2000	45x78	C	картон	10	50
HCL-42/CL/E14 globe	42	E14	60	прозрачное	230	630	2000	45x78	C	картон	10	50
HCL-42/CL/E27 globe	42	E27	60	прозрачное	230	630	2000	45x78	C	картон	10	50
HCL-42/FR/E14 globe	42	E14	60	матовое	230	630	2000	45x78	C	картон	10	50
HCL-42/FR/E27 globe	42	E27	60	матовое	230	630	2000	45x78	C	картон	10	50

Рефлекторы



HCL-28/CL/E14 Reflector

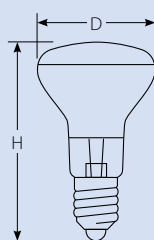

Наименование	Мощность Вт	Тип цоколя	Эквивалентная мощность лампы накаливания Вт	Тип стекла	Напряжение В	Световой поток кд	Срок службы ч	Размеры (DxH) мм	Класс энерго- потребления	Тип индивидуальной упаковки	Групповая упаковка шт.	Транспортная упаковка шт.
HCL-28/CL/E14 Reflector	28	E14	40	прозрачное	230	335	2000	50x85	C	картон	10	50
HCL-28/FR/E14 Reflector	28	E14	40	матовое	230	335	2000	50x85	C	картон	10	50
HCL-42/CL/E14 Reflector	42	E14	60	прозрачное	230	570	2000	50x85	C	картон	10	50
HCL-42/FR/E14 Reflector	42	E14	60	матовое	230	570	2000	50x85	C	картон	10	50

Лампы-груши



HCL-28/CL/E27 pear

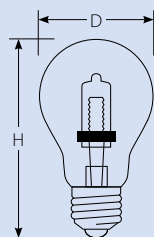

Наименование	Мощность Вт	Тип цоколя	Эквивалентная мощность лампы накаливания Вт	Тип стекла	Напряжение В	Световой поток лм	Срок службы ч	Размеры (DxH) мм	Класс энерго- потребления	Тип индивидуальной упаковки	Групповая упаковка шт.	Транспортная упаковка шт.
HCL-28/CL/E27 pear	28	E27	40	прозрачное	230	420	2000	55x98	C	картон	10	50
HCL-42/CL/E27 pear	42	E27	60	прозрачное	230	630	2000	55x98	C	картон	10	50
HCL-52/CL/E27 pear	52	E27	75	прозрачное	230	830	2000	55x98	C	картон	10	50
HCL-70/CL/E27 pear	70	E27	100	прозрачное	230	1200	2000	55x98	C	картон	10	50



ЛИНЕЙНЫЕ ГАЛОГЕННЫЕ ЛАМПЫ

Линейные галогенные лампы — это лампы с биспиральной нитью накаливания, колбой из прозрачного кварцевого стекла в форме трубки и цоколем R7s. Лампы работают от сетевого напряжения и дают яркий белый свет.

Благодаря усиленной конструкции нити накаливания увеличивается вибростойкость лампы и повышается срок её службы. Двойной предохранитель защищает лампу от образования электрической дуги.



Линейные галогенные лампы с цоколем R7s широко применяются в качестве источника света для прожекторов различного назначения и используются для наружного и внутреннего освещения.

Использование линейных галогенных ламп допускается только в светильниках с защитным стеклом.



**ПРОМЕЖУТОЧНАЯ
УПАКОВКА** ИЗ КАР-
ТОНА СО ШТРИХКОДОМ
УДОБНА ДЛЯ ЗАКАЗА
И СОРТИРОВКИ ТОВАРА

АССОРТИМЕНТ

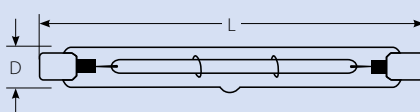
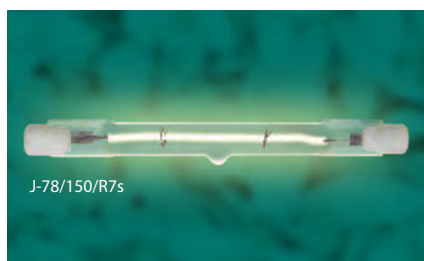

Наименование	Мощность	Тип цоколя	Напряжение	Световой поток	Срок службы	Размеры (DxL)	Класс энерго- потребления	Тип индивидуальной упаковки	Групповая упаковка	Транспортная упаковка
	Вт									
J-78/100/R7s	100	R7s	230	2000	2000	10×78	C	картон	50	500
J-78/150/R7s	150	R7s	230	2250	2000	10×78	C	картон	50	500
J-118/150/R7s	150	R7s	230	2250	2000	10×118	C	картон	50	500
J-118/300/R7s	300	R7s	230	4500	2000	10×118	C	картон	50	500
J-118/500/R7s	500	R7s	230	8200	2000	10×118	C	картон	50	500
J-189/1000/R7s	1000	R7s	230	19 100	2000	10×189	C	картон	25	500
J-254/1500/R7s	1500	R7s	230	29 200	2000	10×254	C	картон	25	500

ГАЛОГЕННЫЕ КАПСУЛЬНЫЕ ЛАМПЫ

Капсульные галогенные лампы точечного света рекомендуются для использования в потолочных, подвесных и точечных светильниках, люстрах и бра. Рассчитаны на рабочее напряжение 230 В, либо 12 В. Срок службы составляет 2000 часов.



**ПРОМЕЖУТОЧНАЯ
УПАКОВКА** ИЗ ПЛОТНОЙ ПРОЗРАЧНОЙ ПЛЁНКИ СО ШТРИХКОДОМ УДОБНА ДЛЯ ЗАКАЗА И СОРТИРОВКИ ТОВАРА



АССОРТИМЕНТ

Цоколь G4



Наименование	Мощность Вт	Тип цоколя	Тип стекла	Напряжение В	Световой поток лм	Срок службы ч	Размеры (DxH) мм	Класс энерго- потребления	Тип индивидуальной упаковки	Групповая упаковка шт.	Транспортная упаковка шт.
JC-12/10/G4 CL	10	G4	прозрачное	12	150	2000	8x40	C	картон	100	1000
JC-12/20/G4 CL	20	G4	прозрачное	12	300	2000	8x40	C	картон	100	1000
JC-12/20/G4 FR	20	G4	матовое	12	300	2000	8x40	C	картон	100	1000
JC-12/35/G4 CL	35	G4	прозрачное	12	525	2000	8x40	C	картон	100	1000
JC-12/35/G4 FR	35	G4	матовое	12	525	2000	8x40	C	картон	100	1000
JC-220/20/G4 CL	20	G4	прозрачное	230	300	2000	10x40	C	картон	100	1000
JC-220/20/G4 FR	20	G4	матовое	230	300	2000	10x40	C	картон	100	1000

Цоколь GY6.35



Наименование	Мощность	Тип цоколя	Тип стекла	Напряжение	Световой поток	Срок службы	Размеры (DxH)	Класс энергопотребления	Тип индивидуальной упаковки	Групповая упаковка	Транспортная упаковка
	Вт				лм						
JC-12/35/GY6.35 CL	35	GY6.35	прозрачное	12	525	2000	8x40	C	картон	100	1000
JC-12/50/GY6.35 CL	50	GY6.35	прозрачное	12	750	2000	8x40	C	картон	100	1000
JC-CL-35/GY6.35	35	GY6.35	прозрачное	230	525	2000	14x40	C	картон	100	1000
JC-CL-50/GY6.35	50	GY6.35	прозрачное	230	750	2000	14x40	C	картон	100	1000

Цоколь G9

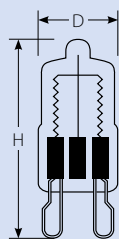

Наименование	Мощность	Тип цоколя	Тип стекла	Напряжение	Световой поток	Срок службы	Размеры (DxH)	Класс энергопотребления	Тип индивидуальной упаковки	Групповая упаковка	Транспортная упаковка
	Вт				лм						
JCD-CL-25/G9	25	G9	прозрачное	230	375	2000	14x40	C	картон	100	1000
JCD-CL-40/G9	40	G9	прозрачное	230	600	2000	14x40	C	картон	100	1000
JCD-CL-60/G9	60	G9	прозрачное	230	900	2000	14x40	C	картон	100	1000
JCD-CL-75/G9	75	G9	прозрачное	230	1125	2000	14x40	C	картон	100	1000
JCD-FR-25/G9	25	G9	матовое	230	375	2000	14x40	C	картон	100	1000
JCD-FR-40/G9	40	G9	матовое	230	600	2000	14x40	C	картон	100	1000
JCD-FR-60/G9	60	G9	матовое	230	900	2000	14x40	C	картон	100	1000
JCD-FR-75/G9	75	G9	матовое	230	1125	2000	14x40	C	картон	100	1000
JCD-RB-40/G9	40	G9	радужное	230	600	2000	13x42	C	картон	100	1000
JCD-RB-60/G9	60	G9	радужное	230	900	2000	13x42	C	картон	100	1000

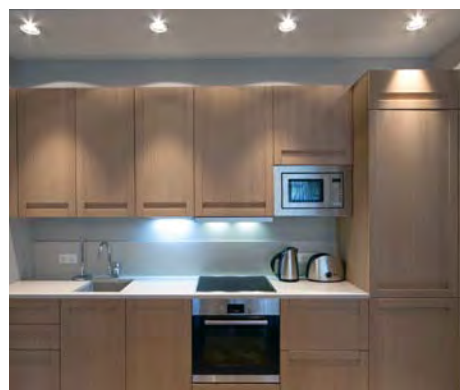
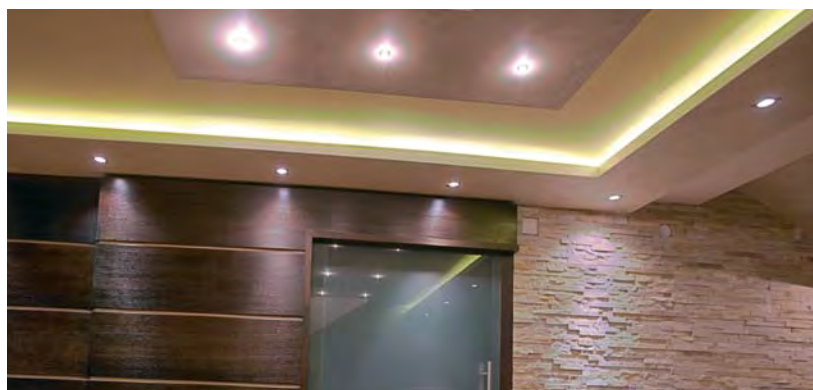

ГАЛОГЕННЫЕ ЛАМПЫ ТОЧЕЧНОГО СВЕТА

Компактные галогенные лампы точечного света используются во встроенных светильниках и подвесных системах для создания акцентного освещения, а также идеально подходят для декоративной подсветки витрин, мебели и торгового оборудования. Рассчитаны на рабочее напряжение 230 В, срок службы составляет 2000 часов.



**ПРОМЕЖУТОЧНАЯ
УПАКОВКА** ИЗ ПЛОТ-
НОЙ ПРОЗРАЧНОЙ
ПЛЁНКИ СО ШТРИХКОДОМ
УДОБНА ДЛЯ ЗАКАЗА
И СОРТИРОВКИ ТОВАРА



АССОРТИМЕНТ



JCDR-50/GU10

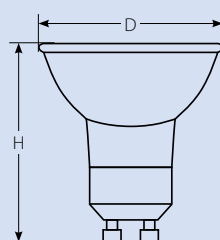

Наименование	Мощность Вт	Тип цоколя	Напряжение В	Световой поток лм	Размеры (DxH) мм	Тип индивидуальной упаковки	Групповая упаковка шт.	Транспортная упаковка шт.
MR-11-20/GU4	20	GU4	12	2000	35×35	картон	20	200
MR-11-35/GU4	35	GU4	12	2000	35×35	картон	20	200
MR-16-35/GU5.3	35	GU5.3	12	2000	50×45	картон	20	200
MR-16-50/GU5.3	50	GU5.3	12	2000	50×45	картон	20	200
JCDR-35/GU5.3	35	GU5.3	230	2000	50×45	картон	20	200
JCDR-50/GU5.3	50	GU5.3	230	2000	50×45	картон	20	200
JCDR-75/GU5.3	75	GU5.3	230	2000	50×45	картон	20	200
JCDR-35/GU10	35	GU10	230	2000	50×55	картон	20	200
JCDR-50/GU10	50	GU10	230	2000	50×55	картон	20	200

КСЕНОНОВЫЕ ЛАМПЫ

Галогенные лампы серии Xenon светят на 30% ярче, чем обычные галогенные лампы и имеют увеличенный до 3000 часов срок службы. Лампы Uniel Xenon являются альтернативной заменой обычных галогенных ламп и рекомендуются к использованию как для внутреннего, так и для наружного освещения.



**ПРОМЕЖУТОЧНАЯ
УПАКОВКА** ИЗ ПЛОТНОЙ
ПРОЗРАЧНОЙ ПЛЁНКИ СО ШТРИХКОДОМ
УДОБНА ДЛЯ ЗАКАЗА
И СОРТИРОВКИ ТОВАРА

АССОРТИМЕНТ

Цоколь G4



Наименование	Мощность Вт	Тип цоколя	Напряжение В	Срок службы ч	Размеры (ДхН) мм	Класс энерго- потребления	Тип индивидуальной упаковки	Групповая упаковка шт.	Транспортная упаковка шт.
JC-CL-X12/20/G4 W	20	G4	12	3000	8×40	C	картон	100	1000
JC-CL-X12/20/G4 2 шт	20	G4	12	3000	8×40	C	картон	100	500

Цоколь G9

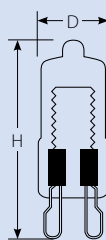

Наименование	Мощность	Тип цоколя	Напряжение	Срок службы	Размеры (DxH)	Класс энергопотребления	Тип индивидуальной упаковки	Групповая упаковка	Транспортная упаковка
	Вт		В	ч	мм			шт.	шт.
JCD-CL-X25/G9	25	G9	230	3000	13x42	C	картон	100	1000
JCD-CL-X40/G9	40	G9	230	3000	13x42	C	картон	100	1000
JCD-CL-X60/G9	60	G9	230	3000	13x42	C	картон	100	1000
JCD-FR-X25/G9	25	G9	230	3000	13x42	C	картон	100	1000
JCD-FR-X40/G9	40	G9	230	3000	13x42	C	картон	100	1000
JCD-FR-X60/G9	60	G9	230	3000	13x42	C	картон	100	1000

Цоколь GU5.3

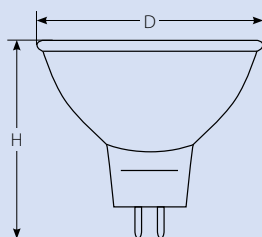
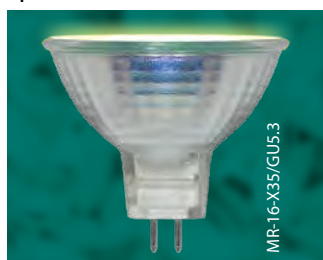

Наименование	Мощность	Тип цоколя	Напряжение	Срок службы	Размеры (DxH)	Класс энергопотребления	Тип индивидуальной упаковки	Групповая упаковка	Транспортная упаковка
	Вт		В	ч	мм			шт.	шт.
MR-16-X35/GU5.3	35	GU5.3	12	3000	50x45	C	картон	20	200
MR-16-X50/GU5.3	50	GU5.3	12	3000	50x45	C	картон	20	200
JCDR-X35/GU5.3	35	GU5.3	230	3000	50x45	C	картон	20	200
JCDR-X50/GU5.3	50	GU5.3	230	3000	50x45	C	картон	20	200

Цоколь GU10

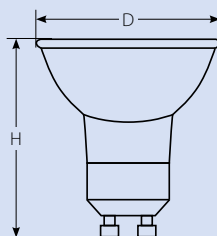

Наименование	Мощность	Тип цоколя	Напряжение	Срок службы	Размеры (DxH)	Класс энергопотребления	Тип индивидуальной упаковки	Групповая упаковка	Транспортная упаковка
	Вт		В	ч	мм			шт.	шт.
JCDR-X35/GU10	35	GU10	230	3000	50x55	C	картон	20	200
JCDR-X50/GU10	50	GU10	230	3000	50x55	C	картон	20	200

МЕТАЛЛОГАЛОГЕННЫЕ ЛАМПЫ

Металлогалогенные лампы относятся к классу газоразрядных источников света. Важными основными характеристиками данного типа ламп являются искрящийся свет, высокая интенсивность светового потока и стабильная цветопередача в течение всего срока службы. Благодаря этим свойствам металлогалогенные лампы являются экономически выгодной и практической заменой галогенных ламп накаливания.



ПРЕИМУЩЕСТВА

- Высокая интенсивность светового потока.
- Стабильная цветопередача в течение всего срока службы.
- Высокий индекс цветопередачи.
- Колба лампы имеет защитное покрытие, препятствующее UV-излучению.



**ПРОМЕЖУТОЧНАЯ
УПАКОВКА** ИЗ КАРТОНА СО ШТРИХКОДОМ УДОБНА ДЛЯ ЗАКАЗА И СОРТИРОВКИ ТОВАРА

АССОРТИМЕНТ

Серия MH-DE

Металлогалогенные лампы серии MH-DE с цоколем R7s рекомендуются для внутреннего и наружного экспозиционного освещения. Также идеально подходят для архитектурного освещения фасадов зданий, монументов, памятников.

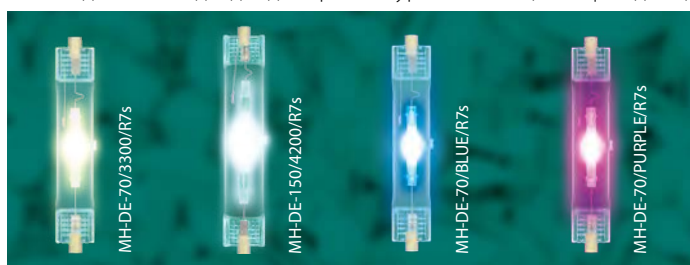

Наименование	Мощность Вт	Тип цоколя	Цветовая температура К	Свет	Размеры (DxH) мм	Срок службы ч	Класс энергопотребления	Световой поток лм	Рабочее положение лампы °	Тип индивидуальной упаковки	Групповая упаковка шт.	Транспортная упаковка шт.
MH-DE-70/3300/R7s	70	R7s	3300	тёплый белый	20x114	10000	A	5200	45	картон	24	192
MH-DE-70/4200/R7s	70	R7s	4200	холодный белый	20x114	10000	A	5500	45	картон	24	192
MH-DE-150/3300/R7s	150	R7s	3300	тёплый белый	23x132	10000	A	13000	45	картон	24	192
MH-DE-150/4200/R7s	150	R7s	4200	холодный белый	23x132	10000	A	11250	45	картон	24	192
MH-DE-70/BLUE/R7s	70	R7s		синий	21x114	6000	D	1170	45	картон	24	192
MH-DE-70/GREEN/R7s	70	R7s		зелёный	21x114	6000	B	3900	45	картон	24	192
MH-DE-70/PURPLE/R7s	70	R7s		пурпурный	21x114	6000	B	3500	45	картон	24	192
MH-DE-150/BLUE/R7s	150	R7s		синий	23x132	6000	D	2800	45	картон	24	192
MH-DE-150/GREEN/R7s	150	R7s		зелёный	23x132	6000	B	8700	45	картон	24	192
MH-DE-150/PURPLE/R7s	150	R7s		пурпурный	23x132	6000	B	7000	45	картон	24	192

Серия MH-SE

Металлогалогенные лампы серии MH-SE с цоколем G12 рекомендуются для освещения витрин магазинов, торговых и выставочных площадей, рекламоносителей, фасадов зданий, промышленных и производственных помещений, спортивных объектов и открытых уличных территорий.



Наименование	Мощность	Тип цоколя	Цветовая температура	Свет	Размеры (DxH)	Срок службы	Класс энергопотребления	Световой поток	Рабочее положение лампы	Тип индивидуальной упаковки	Групповая упаковка	Транспортная упаковка
	Вт	G12	К		мм	ч		лм				
MH-SE-70/3300/G12	70	G12	3300	тёплый белый	23x100	10 000	A	5600	360	картон	24	192
MH-SE-70/4200/G12	70	G12	4200	холодный белый	23x100	10 000	A	5600	360	картон	24	192
MH-SE-150/3300/G12	150	G12	3300	тёплый белый	23x110	10 000	A	11 250	360	картон	24	192
MH-SE-150/4200/G12	150	G12	4200	холодный белый	23x110	10 000	A	11 250	360	картон	24	192

Серии MH-T и MH-TO

Металлогалогенные лампы серий MH-T и MH-TO предназначены для освещения торговых площадей, спортивных объектов, архитектурной подсветки, открытых пространств и промышленных площадей с высокими потолками.

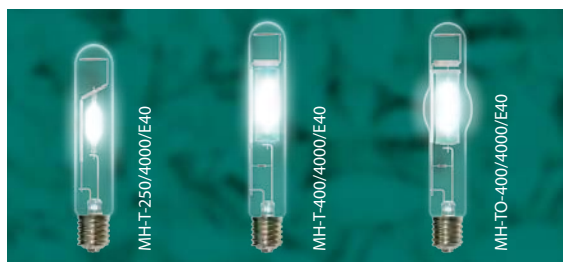

Наименование	Мощность	Тип цоколя	Цветовая температура	Свет	Размеры (DxH)	Срок службы	Класс энергопотребления	Световой поток	Рабочее положение лампы	Тип индивидуальной упаковки	Групповая упаковка	Транспортная упаковка
	Вт	E40	К		мм	ч		лм				
MH-T-250/4000/E40	250	E40	4000	холодный белый	46x256	10 000	A	21 000	360	картон	25	100
MH-T-400/4000/E40	400	E40	4000	холодный белый	46x280	12 000	A	36 000	360	картон	25	100
MH-TO-400/4000/E40	400	E40	4000	холодный белый	46x280	12 000	A	36 000	360	картон	25	100





КОМПАКТНЫЕ ЛЮМИНЕСЦЕНТНЫЕ ЛАМПЫ

Компактные люминесцентные лампы (КЛЛ) — это современные энергосберегающие источники света, газоразрядные лампы с трубкой фигурной формы, в которых ультрафиолетовое излучение преобразуется в видимый свет благодаря люминофору, нанесенному на внутреннюю стенку трубки. Главное отличие КЛЛ от линейных люминесцентных ламп — наличие встроенного электронного пускорегулирующего устройства.

Благодаря многообразию форм и размеров, компактные люминесцентные лампы Uniel могут быть использованы в самых разных светильниках, как для внутреннего освещения помещений любого типа, так и для внешнего освещения объектов. В ассортименте компании Uniel также широко представлены и лампы специального назначения.

ОСНОВНЫЕ ХАРАКТЕРИСТИКИ, НА КОТОРЫЕ НЕОБХОДИМО ОБРАЩАТЬ ВНИМАНИЕ ПРИ ВЫБОРЕ ЭНЕРГОСБЕРЕГАЮЩИХ КОМПАКТНЫХ ЛЮМИНЕСЦЕНТНЫХ ЛАМП

■ **Мощность лампы.** Электрическая мощность — это мощность, потребляемая лампой. Энергоэффективность КЛЛ в несколько раз больше, чем у ламп накаливания (соотношение ~ 1:5), поэтому при выборе КЛЛ важно помнить, что мощность энергосберегающей лампы должна быть примерно в 5 раз меньше, чем у лампы накаливания. Например, если мощность лампы накаливания равна 100 Вт, то эквивалентная мощность КЛЛ — 20 Вт.

■ **Тип цоколя.** Цоколь предназначен для установки лампы в светильник. При выборе лампы необходимо обратить внимание на тип цоколя, а также предварительно проверить маркировку на патроне светильника.

■ **Цветовая температура.** Характеризует спектральный состав излучения источника света; именно от цветовой температуры зависит видимая цветопередача освещаемых объектов и цвет источников света. Существуют три основные цветности лампы:

Тёпло-белая (2700–3300 К) — рекомендуется прежде всего для использования в жилых интерьерах для создания тёплой и уютной атмосферы. Лампы с данной цветовой температурой дают наиболее спокойный свет, аналогичный лампам накаливания.

Нейтрально-белая (3300–5000 К) — является наиболее универсальной и рекомендуется для применения в большинстве офисных и общественных помещений, например, в аудиториях, классах, детских садах, офисах, магазинах, аптеках и т. п.

Дневного света (5000–6500 К) — предпочтительна при создании общего равномерного освещения больших и средних помещений с повышенными уровнями освещённости. Лампы хорошо подчёркивают белизну и голубые цвета интерьеров и рекомендуются к применению в медицинских и специальных учреждениях, а также в помещениях с недостаточным дневным светом.

■ **Коэффициент цветопередачи.** Показатель естественности освещения лампы по сравнению с эталонным светом, измеряется в Ra. Максимальное значение цветопередачи источника — 100 Ra (солнечный свет, свет галогенной лампы накаливания — 99 Ra), означает, что при освещении помещения лампой с данным показателем, все цвета выглядят максимально естественно.

■ **Световой поток** — показатель эффективности светового действия. Сама по себе мощность не гарантирует яркости света, поскольку ультрафиолетовое или инфракрасное излучение не воспринимается человеческим глазом, каким бы мощным оно не было. Световой поток — это физическая величина характеризующая мощность излучения данного источника, измеряется в люменах (лм).

■ **Срок службы.** Энергосберегающие лампы КЛЛ имеют более продолжительный срок службы по сравнению с лампами накаливания — до 12 000 часов.

Также при выборе КЛЛ необходимо учитывать и эксплуатационные характеристики ламп: конструктивные особенности, совместимость с различными типами патронов, размеры и дизайн изделий.

УСТРОЙСТВО

- 1 **Колба** КЛЛ может быть выполнена в любой форме: от спирали до привычной формы лампы накаливания.
- 2 **Люминофор** — вещество, способное преобразовывать поглощаемую им энергию в световое излучение, видимое глазом. В лампах Uniel применяется высококачественный трехполосный люминофор.
- 3 **Электронный пускорегулирующий аппарат** обеспечивает запуск и дальнейшую работу лампы. Качество электронных компонентов и сборки ЭПРА напрямую влияет на качество и срок службы лампы.
- 4 **Пластиковое основание** изготовлено из РТВ-пластика, являющегося пожаробезопасным. Внизу пластикового основания находятся отверстия-радиаторы для отведения тепла от компонентов ЭПРА.

Установка лампы производится только за пластиковое основание.
- 5 **Евроцоколь** предназначен для подключения лампы к сети. Изготовлен по новейшей технологии, без применения пайки. Евроцоколь выполнен из пластика, поэтому не подвержен коррозии, что снижает вероятность потери контакта в процессе эксплуатации.
- 6 **Позистор РТС** (терморезистор с положительным температурным коэффициентом) служит для принудительного прогрева электродов, обеспечивает задержку запуска лампы в 2–3 сек., снижая износ электродов и увеличивая срок службы лампы; без РТС лампа не прослужит более 6000 часов).
- 7 **Ёмкостный фильтр питающей цепи** позволяет уменьшить пульсации напряжения, получаемые на выходе выпрямителя.
- 8 **Трансформатор** снижает износ электродов и устраняет стробоскопический эффект.
- 9 **Силовой транзистор**.
- 10 **Дроссель** обладает высоким сопротивлением переменному току и малым сопротивлением постоянному.
- 11 **Монтажная плата**. Материал монтажной платы очень важен, поскольку в процессе работы температура внутри пластикового основания более 100 °С. Плата выполнена из термостойкого стеклотекстолита.
- 12 **Входное сопротивление** и 13 **дроссель входного напряжения** предназначены для защиты преобразователя частоты от резких перепадов напряжения в сети.



СПИРАЛЬНЫЕ ЛАМПЫ

Спиральные лампы Uniel — это энергосберегающие люминесцентные лампы с трубкой в форме спирали, причем, спирали открытой, без декоративной колбы. Являются экономичной и практичной заменой обычных ламп накаливания. Позволяют экономить до 85% электроэнергии.



АССОРТИМЕНТ

Спиральные лампы PREMIUM / Серия S41 RELAX

Лампы серии Relax идеально подойдут для светильников любого типа и рекомендуются для общего освещения помещений. Особенно важно, что благодаря высокой цветопередаче лампы серии Relax идеальны для освещения объектов и мест, где правильная цветопередача очень важна: читальные залы, картинные галереи, рабочие места дизайнеров и школьников, салонов красоты и др.

Преимущества:

- Специальный люминофор.
- Цветовая температура 3000 К — тёплый белый свет, максимально приближенный к свету галогенной лампы накаливания.
- Высокий коэффициент цветопередачи (≥ 97 Ra).
- Свет ламп серии Relax максимально естественно передаёт цвета и оттенки предметов, а также не утомляет глаза.
- Максимально длительный срок службы — до 12 000 часов
- Инновационная технология, используемая при производстве ламп данной серии, позволяет полностью исключить UVC (ультрафиолетовое излучение C), а показатель UVA+UVB (ультрафиолетовое излучение A+B) значительно снизить, до уровня в 10 раз меньше нормы
- Данный продукт, помимо российской сертификации Ростест, сертифицирован Европейской лабораторией TÜV.
- При компактных размерах лампы имеют значение светового потока, соответствующее классу энергоэффективности А.
- Качественная пластиковая упаковка.



ESL-S41-15/3000/E27

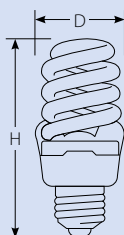

Наименование	Мощность	Тип цоколя	Цветовая температура	Свет	Эквивалентная мощность лампы накаливания	Диаметр элемента	Размеры лампы (DxH)	Срок службы	Класс энергопотребления	Световой поток	Тип индивидуальной упаковки	Транспортная упаковка
	Вт		К		Вт	мм	мм	ч		лм		шт.
ESL-S41-08/3000/E14	8	E14	3000	тёплый белый	40	7	32x88	12000	A	436	пластик	50
ESL-S41-08/3000/E27	8	E27	3000	тёплый белый	40	7	32x88	12000	A	436	пластик	50
ESL-S41-12/3000/E14	12	E14	3000	тёплый белый	60	7	32x100	12000	A	660	пластик	50
ESL-S41-12/3000/E27	12	E27	3000	тёплый белый	60	7	32x100	12000	A	660	пластик	50
ESL-S41-15/3000/E14	15	E14	3000	тёплый белый	75	7	40x103	12000	A	900	пластик	50
ESL-S41-15/3000/E27	15	E27	3000	тёплый белый	75	7	40x103	12000	A	900	пластик	50
ESL-S41-20/3000/E14	20	E14	3000	тёплый белый	100	7	40x105	12000	A	1250	пластик	50
ESL-S41-20/3000/E27	20	E27	3000	тёплый белый	100	7	40x105	12000	A	1250	пластик	50

Спиральные лампы PREMIUM / Серия S41



ESL-S41-08/4000/E27

ESL-S41-12/4000/E27

ESL-S41-15/4000/E27

ESL-S41-20/4000/E27

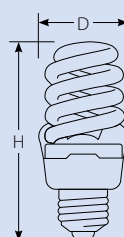

Наименование	Мощность	Тип цоколя	Цветовая температура	Свет	Эквивалентная мощность лампы накаливания	Диаметр элемента	Размеры лампы (DxH)	Срок службы	Класс энергопотребления	Световой поток	Тип индивидуальной упаковки	Транспортная упаковка
	Вт		К		Вт	мм	мм	ч		лм		шт.
ESL-S41-08/2700/E14	8	E14	2700	тёплый белый	40	7	32x88	12000	A	436	пластик	50
ESL-S41-08/2700/E27	8	E27	2700	тёплый белый	40	7	32x88	12000	A	436	пластик	50
ESL-S41-08/4000/E14	8	E14	4000	холодный белый	40	7	32x88	12000	A	436	пластик	50
ESL-S41-08/4000/E27	8	E27	4000	холодный белый	40	7	32x88	12000	A	436	пластик	50
ESL-S41-12/2700/E14	12	E14	2700	тёплый белый	60	7	32x100	12000	A	660	пластик	50
ESL-S41-12/2700/E27	12	E27	2700	тёплый белый	60	7	32x100	12000	A	660	пластик	50
ESL-S41-12/4000/E14	12	E14	4000	холодный белый	60	7	32x100	12000	A	660	пластик	50
ESL-S41-12/4000/E27	12	E27	4000	холодный белый	60	7	32x100	12000	A	660	пластик	50
ESL-S41-15/2700/E14	15	E14	2700	тёплый белый	75	7	40x103	12000	A	900	пластик	50
ESL-S41-15/2700/E27	15	E27	2700	тёплый белый	75	7	40x103	12000	A	900	пластик	50
ESL-S41-15/4000/E14	15	E14	4000	холодный белый	75	7	40x103	12000	A	900	пластик	50
ESL-S41-15/4000/E27	15	E27	4000	холодный белый	75	7	40x103	12000	A	900	пластик	50
ESL-S41-15/6400/E14	15	E14	6400	дневной	75	7	40x103	12000	A	900	пластик	50
ESL-S41-15/6400/E27	15	E27	6400	дневной	75	7	40x103	12000	A	900	пластик	50
ESL-S41-20/2700/E14	20	E14	2700	тёплый белый	100	7	40x105	12000	A	1250	пластик	50
ESL-S41-20/2700/E27	20	E27	2700	тёплый белый	100	7	40x105	12000	A	1250	пластик	50
ESL-S41-20/4000/E14	20	E14	4000	холодный белый	100	7	40x105	12000	A	1250	пластик	50
ESL-S41-20/4000/E27	20	E27	4000	холодный белый	100	7	40x105	12000	A	1250	пластик	50
ESL-S41-20/6400/E14	20	E14	6400	дневной	100	7	40x105	12000	A	1250	пластик	50
ESL-S41-20/6400/E27	20	E27	6400	дневной	100	7	40x105	12000	A	1250	пластик	50

Спиральные лампы PREMIUM / Серия S41

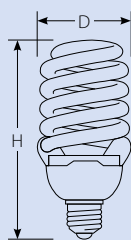

Наименование	Мощность Вт	Тип цоколя	Цветовая температура К	Свет	Эквивалентная мощность лампы накаливания Вт	Диаметр элемента мм	Размеры лампы (DxH) мм	Срок службы ч	Класс энергопотребления	Световой поток лм	Тип индивидуальной упаковки	Транспортная упаковка шт.
ESL-S41-24/2700/E27	24	E27	2700	тёплый белый	130	8	58x122	10000	A	1450	картон	50
ESL-S41-24/4000/E27	24	E27	4000	холодный белый	130	8	58x122	10000	A	1450	картон	50
ESL-S41-24/6400/E27	24	E27	6400	дневной	130	8	58x122	10000	A	1450	картон	50
ESL-S41-30/2700/E27	30	E27	2700	тёплый белый	170	9	65x132	12000	A	1900	картон	50
ESL-S41-30/4000/E27	30	E27	4000	холодный белый	170	9	65x132	12000	A	1900	картон	50



Спиральные лампы / Серия S11

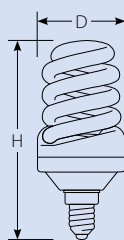

Наименование	Мощность Вт	Тип цоколя	Цветовая температура К	Свет	Эквивалентная мощность лампы накаливания Вт	Диаметр элемента мм	Размеры лампы (DxH) мм	Срок службы ч	Класс энергопотребления	Световой поток лм	Тип индивидуальной упаковки	Транспортная упаковка шт.
ESL-S11-15/2700/E14	15	E14	2700	тёплый белый	75	7	43x105	10000	A	850	картон	50
ESL-S11-15/2700/E27	15	E27	2700	тёплый белый	75	7	43x105	10000	A	850	картон	50
ESL-S11-15/4000/E14	15	E14	4000	холодный белый	75	7	43x105	10000	A	850	картон	50
ESL-S11-15/4000/E27	15	E27	4000	холодный белый	75	7	43x105	10000	A	850	картон	50
ESL-S11-20/2700/E27	20	E27	2700	тёплый белый	100	7	45x110	10000	A	1150	картон	50
ESL-S11-20/4000/E27	20	E27	4000	холодный белый	100	7	45x110	10000	A	1150	картон	50

Спиральные лампы / Серия S12

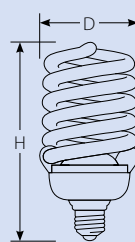

Наименование	Мощность	Тип цоколя	Цветовая температура	Свет	Эквивалентная мощность лампы накаливания	Диаметр элемента	Размеры лампы (DxH)	Срок службы	Класс энергопотребления	Световой поток	Тип индивидуальной упаковки	Транспортная упаковка
	Вт		К		Вт	мм	мм	ч		лм		шт.
ESL-S12-24/2700/E27	24	E27	2700	тёплый белый	120	9	52x122	10000	A	1450	картон	50
ESL-S12-24/4000/E27	24	E27	4000	холодный белый	120	9	52x122	10000	A	1450	картон	50
ESL-S12-32/2700/E27	32	E27	2700	тёплый белый	160	12	60x150	10000	A	1780	картон	50
ESL-S12-32/4000/E27	32	E27	4000	холодный белый	160	12	60x150	10000	A	1780	картон	50
ESL-S12-40/2700/E27	40	E27	2700	тёплый белый	200	12	73x142	10000	A	2400	картон	30
ESL-S12-40/4000/E27	40	E27	4000	холодный белый	200	12	73x142	10000	A	2400	картон	30
ESL-S12-40/6400/E27	40	E27	6400	дневной	200	12	73x142	10000	A	2400	картон	30

Спиральные лампы / Серия S21

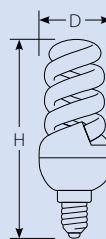

Наименование	Мощность	Тип цоколя	Цветовая температура	Свет	Эквивалентная мощность лампы накаливания	Диаметр элемента	Размеры лампы (DxH)	Срок службы	Класс энергопотребления	Световой поток	Тип индивидуальной упаковки	Транспортная упаковка
	Вт		К		Вт	мм	мм	ч		лм		шт.
ESL-S21-09/2700/E14	9	E14	2700	тёплый белый	45	7	31x99	10000	A	450	картон	50
ESL-S21-09/4000/E14	9	E14	4000	холодный белый	45	7	31x99	10000	A	450	картон	50
ESL-S21-11/2700/E14	11	E14	2700	тёплый белый	60	7	31x99	10000	A	550	картон	50
ESL-S21-11/2700/E27	11	E27	2700	тёплый белый	60	7	31x99	10000	A	550	картон	50
ESL-S21-11/4000/E14	11	E14	4000	холодный белый	60	7	31x99	10000	A	550	картон	50
ESL-S21-11/4000/E27	11	E27	4000	холодный белый	60	7	31x99	10000	A	550	картон	50
ESL-S21-11/2700/GU10	11	GU10	2700	тёплый белый	60	7	32x102	10000	A	550	картон	50
ESL-S21-11/4000/GU10	11	GU10	4000	холодный белый	60	7	32x102	10000	A	550	картон	50
ESL-S21-13/2700/E14	13	E14	2700	тёплый белый	65	7	31x106	10000	A	690	картон	50
ESL-S21-13/2700/E27	13	E27	2700	тёплый белый	65	7	31x106	10000	A	690	картон	50
ESL-S21-13/4000/E14	13	E14	4000	холодный белый	65	7	31x106	10000	A	690	картон	50
ESL-S21-13/4000/E27	13	E27	4000	холодный белый	65	7	31x106	10000	A	690	картон	50

ПОЛУСПИРАЛЬНЫЕ ЛАМПЫ

Люминесцентные полуспиральные лампы Uniel — высококачественные энергосберегающие лампы с высокой светоотдачей и энергоэффективностью.



АССОРТИМЕНТ

Полуспиральные лампы / Серия H21-M PREMIUM

Серия H21-M — это лампы компактного размера с улучшенными основными характеристиками: увеличенным сроком службы, повышенной светоотдачей и энергоэффективностью. Колба лампы выполнена в форме полуспирали с диаметром трубки 7 мм и обеспечивает равномерное свечение.

Лампы серии H21-M идеально подойдут для светильников любого типа и рекомендуются для освещения любых помещений.

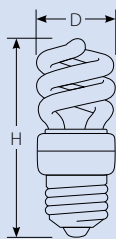

Наименование	Мощность Вт	Тип цоколя	Цветовая температура К	Свет	Эквивалентная мощность лампы накаливания Вт	Диаметр элемента мм	Размеры лампы (DxH) мм	Срок службы ч	Класс энергопотребления	Световой поток лм	Тип индивидуальной упаковки	Транспортная упаковка шт.
ESL-H21-M09/2700/E14	9	E14	2700	тёплый белый	45	8	31×87	10 000	A	450	пластик	50
ESL-H21-M09/2700/E27	9	E27	2700	тёплый белый	45	8	31×83	10 000	A	450	пластик	50
ESL-H21-M09/4000/E14	9	E14	4000	холодный белый	45	8	31×87	10 000	A	450	пластик	50
ESL-H21-M09/4000/E27	9	E27	4000	холодный белый	45	8	31×83	10 000	A	450	пластик	50
ESL-H21-M12/2700/E27	12	E27	2700	тёплый белый	60	8	32×97	10 000	A	650	пластик	50
ESL-H21-M12/4000/E27	12	E27	4000	холодный белый	60	8	32×97	10 000	A	650	пластик	50

Полуспиральные лампы / Серия H21-M PREMIUM

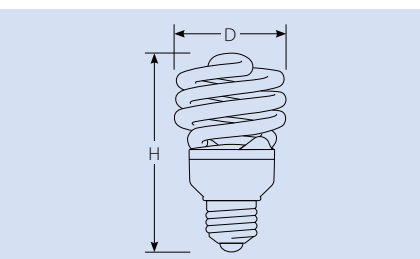

Наименование	Мощность	Тип цоколя	Цветовая температура	Свет	Эквивалентная мощность лампы накаливания	Диаметр элемента	Размеры лампы (DxH)	Срок службы	Класс энергопотребления	Световой поток	Тип индивидуальной упаковки	Транспортная упаковка
	Вт		К		Вт	мм	мм	ч		лм		шт.
ESL-H21-M15/2700/E14	15	E14	2700	тёплый белый	75	7	48x98	12000	A	950	пластик	50
ESL-H21-M15/2700/E27	15	E27	2700	тёплый белый	75	7	48x98	12000	A	950	пластик	50
ESL-H21-M15/4000/E14	15	E14	4000	холодный белый	75	7	48x98	12000	A	950	пластик	50
ESL-H21-M15/4000/E27	15	E27	4000	холодный белый	75	7	48x98	12000	A	950	пластик	50
ESL-H21-M20/2700/E14	20	E14	2700	тёплый белый	100	7	55x98	12000	A	1200	пластик	50
ESL-H21-M20/2700/E27	20	E27	2700	тёплый белый	100	7	55x98	12000	A	1200	пластик	50
ESL-H21-M20/4000/E14	20	E14	4000	холодный белый	100	7	55x98	12000	A	1200	пластик	50
ESL-H21-M20/4000/E27	20	E27	4000	холодный белый	100	7	55x98	12000	A	1200	пластик	50
ESL-H21-M24/2700/E27	24	E27	2700	тёплый белый	130	7	62x108	12000	A	1580	картон	50
ESL-H21-M24/4000/E27	24	E27	4000	холодный белый	130	7	62x108	12000	A	1580	картон	50

Полуспиральные лампы / Серия H21

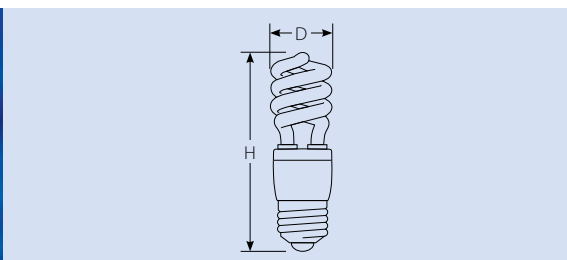

Наименование	Мощность	Тип цоколя	Цветовая температура	Свет	Эквивалентная мощность лампы накаливания	Диаметр элемента	Размеры лампы (DxH)	Срок службы	Класс энергопотребления	Световой поток	Тип индивидуальной упаковки	Транспортная упаковка
	Вт		К		Вт	мм	мм	ч		лм		шт.
ESL-H21-11/2700/E14	11	E14	2700	тёплый белый	60	8	30x116	8000	A	550	картон	50
ESL-H21-11/2700/E27	11	E27	2700	тёплый белый	60	8	30x116	8000	A	550	картон	50
ESL-H21-11/4000/E14	11	E14	4000	холодный белый	60	8	30x116	8000	A	550	картон	50
ESL-H21-11/4000/E27	11	E27	4000	холодный белый	60	8	30x116	8000	A	550	картон	50



Полуспиральные лампы / Серия H31 PROMO

Энергосберегающие лампы серии H31 обладают отличными характеристиками: высоким световым потоком, великолепной цветопередачей, классом энергопотребления A и длительным сроком службы. Благодаря этим преимуществам энергосберегающие лампы серии H31 пользуются высоким спросом у потребителей. Сегодня компания Uniel предлагает эти лампы в коллекции PROMO, чтобы привлечь еще более широкий круг новых пользователей и дать им возможность оценить качество ламп Uniel. Оригинальная яркая, стильная упаковка и высокое качество энергосберегающих ламп серии H31 делают их незаменимым инструментом для проведения PROMO акций и повышения продаж.

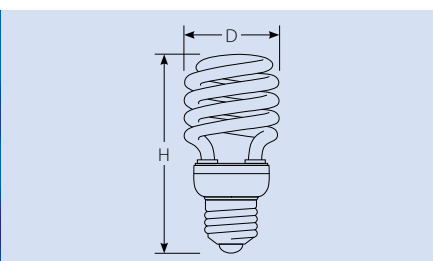

Наименование	Мощность Вт	Тип цоколя	Цветовая температура К	Свет	Эквивалентная мощность лампы накаливания Вт	Диаметр элемента мм	Размеры лампы (DxH) мм	Срок службы ч	Класс энергопотребления	Световой поток лм	Тип индивидуальной упаковки	Транспортная упаковка шт.
ESL-H31-15/2700/E14	15	E14	2700	тёплый белый	75	8	40x105	8000	A	750	картон	100
ESL-H31-15/2700/E27	15	E27	2700	тёплый белый	75	8	40x105	8000	A	750	картон	100
ESL-H31-15/4000/E14	15	E14	4000	холодный белый	75	8	40x105	8000	A	750	картон	100
ESL-H31-15/4000/E27	15	E27	4000	холодный белый	75	8	40x105	8000	A	750	картон	100
ESL-H31-20/2700/E14	20	E14	2700	тёплый белый	100	8	46x111	8000	A	1150	картон	100
ESL-H31-20/2700/E27	20	E27	2700	тёплый белый	100	8	46x111	8000	A	1150	картон	100
ESL-H31-20/4000/E14	20	E14	4000	холодный белый	100	8	46x111	8000	A	1150	картон	100
ESL-H31-20/4000/E27	20	E27	4000	холодный белый	100	8	46x111	8000	A	1150	картон	100
ESL-H31-24/2700/E27	24	E27	2700	тёплый белый	120	8	55x120	8000	A	1450	картон	100
ESL-H31-24/4000/E27	24	E27	4000	холодный белый	120	8	55x120	8000	A	1450	картон	100

Полуспиральные лампы / Серия H32

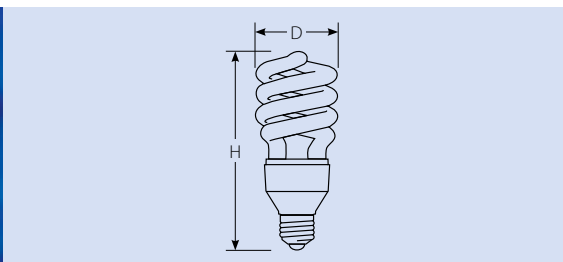

Наименование	Мощность Вт	Тип цоколя	Цветовая температура К	Свет	Эквивалентная мощность лампы накаливания Вт	Диаметр элемента мм	Размеры лампы (DxH) мм	Срок службы ч	Класс энергопотребления	Световой поток лм	Тип индивидуальной упаковки	Транспортная упаковка шт.
ESL-H32-25/2700/E27	25	E27	2700	тёплый белый	125	9	50x134	10000	A	1625	картон	50
ESL-H32-25/4000/E27	25	E27	4000	холодный белый	125	9	50x134	10000	A	1625	картон	50
ESL-H32-32/2700/E27	32	E27	2700	тёплый белый	160	9	63x135	10000	A	2080	картон	50
ESL-H32-32/4000/E27	32	E27	4000	холодный белый	160	9	63x135	10000	A	2080	картон	50

ДЕКОРАТИВНЫЕ ЛАМПЫ

Декоративные энергосберегающие лампы Uniel — это компактные люминесцентные лампы, колба которых выполнена в форме свечи, глобы или груши различных цветов. Благодаря эстетичному внешнему виду, декоративные лампы предназначены, в первую очередь, для использования в светильниках и люстрах с открытыми плафонами, рекомендуются для внутреннего освещения помещений, прекрасно решая задачу декоративного оформления пространства, украшая и подчеркивая эксклюзивный дизайн интерьера.



ПРЕИМУЩЕСТВА

- Практичная и эстетичная замена ламп накаливания.
- Высокий индекс цветопередачи.
- Класс энергосбережения А.
- Срок службы ламп до 10 000 часов.

АССОРТИМЕНТ

Декоративные энергосберегающие лампы-свечи — классическая форма в современном исполнении. Декоративные лампы-свечи рекомендуются для внутреннего освещения помещений, прекрасно решая задачу декоративного оформления помещения, украшая и подчеркивая эксклюзивный дизайн интерьера.

Декоративные лампы-свечи / Серия C11-P11

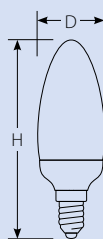

Наименование	Мощность Вт	Тип цоколя	Цветовая температура К	Свет	Эквивалентная мощность лампы накаливания Вт	Диаметр элемента мм	Размеры лампы (DxH) мм	Срок службы ч	Класс энергопотребления	Световой поток лм	Тип индивидуальной упаковки	Транспортная упаковка шт.
ESL-C11-P11/2700/E14	11	E14	2700	тёплый белый	60	8	36×106	10000	A	530	картон	50
ESL-C11-P11/2700/E27	11	E27	2700	тёплый белый	60	8	36×106	10000	A	530	картон	50
ESL-C11-P11/4000/E14	11	E14	4000	холодный белый	60	8	36×106	10000	A	530	картон	50
ESL-C11-P11/4000/E27	11	E27	4000	холодный белый	60	8	36×106	10000	A	530	картон	50

Декоративные лампы-свечи / Серия C11-W11

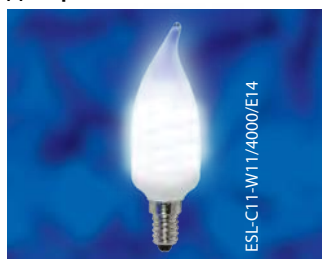

ESL-C11-W11/4000/E14

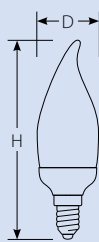

Наименование	Мощность	Тип цоколя	Цветовая температура	Свет	Эквивалентная мощность лампы накаливания	Диаметр элемента	Размеры лампы (DxH)	Срок службы	Класс энергопотребления	Световой поток	Тип индивидуальной упаковки	Транспортная упаковка
	Вт		К		Вт	мм	мм	ч		лм		шт.
ESL-C11-W11/2700/E14	11	E14	2700	тёплый белый	60	8	36x118	10000	A	530	картон	50
ESL-C11-W11/4000/E14	11	E14	4000	холодный белый	60	8	36x118	10000	A	530	картон	50

Декоративные лампы-свечи / Серия C21

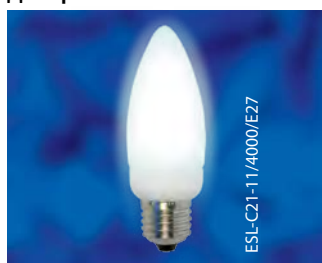

ESL-C21-11/4000/E27

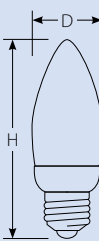

Наименование	Мощность	Тип цоколя	Цветовая температура	Свет	Эквивалентная мощность лампы накаливания	Диаметр элемента	Размеры лампы (DxH)	Срок службы	Класс энергопотребления	Световой поток	Тип индивидуальной упаковки	Транспортная упаковка
	Вт		К		Вт	мм	мм	ч		лм		шт.
ESL-C21-11/2700/E14	11	E14	2700	тёплый белый	55	8	38x110	10000	A	530	картон	50
ESL-C21-11/2700/E27	11	E27	2700	тёплый белый	55	8	38x110	10000	A	530	картон	50
ESL-C21-11/4000/E14	11	E14	4000	холодный белый	55	8	38x110	10000	A	530	картон	50
ESL-C21-11/4000/E27	11	E27	4000	холодный белый	55	8	38x110	10000	A	530	картон	50

Декоративные лампы-свечи / Серия C21-W



ESL-C21-W9/4000/E14

ESL-C21-W12/GOLD/E27

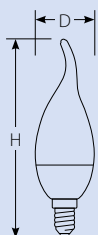

Наименование	Мощность	Тип цоколя	Цветовая температура	Свет	Эквивалентная мощность лампы накаливания	Диаметр элемента	Размеры лампы (DxH)	Срок службы	Класс энергопотребления	Световой поток	Тип индивидуальной упаковки	Транспортная упаковка
	Вт		К		Вт	мм	мм	ч		лм		шт.
ESL-C21-W9/2700/E14	9	E14	2700	тёплый белый	45	8	37x127	10000	A	400	картон	50
ESL-C21-W9/4000/E14	9	E14	4000	холодный белый	45	8	37x127	10000	A	400	картон	50
ESL-C21-W9/GOLD/E14	9	E14	Gold	тёплый белый	45	7	38x123	10000	A	365	пластик	50
ESL-C21-W9/GOLD/E27	9	E27	Gold	тёплый белый	45	7	38x123	10000	A	365	пластик	50
ESL-C21-W12/GOLD/E14	12	E14	Gold	тёплый белый	60	7	38x134	10000	A	465	пластик	50
ESL-C21-W12/GOLD/E27	12	E27	Gold	тёплый белый	60	7	38x134	10000	A	465	пластик	50

Декоративные лампы-свечи / Серия C21-T

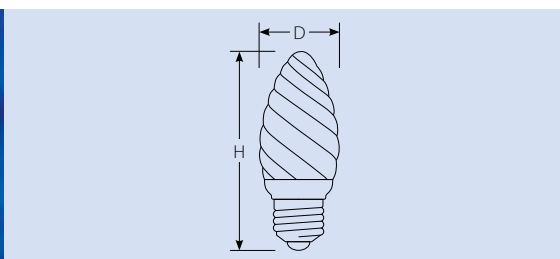

Наименование	Мощность	Тип цоколя	Цветовая температура	Свет	Эквивалентная мощность лампы накаливания	Диаметр элемента	Размеры лампы (DxH)	Срок службы	Класс энергопотребления	Световой поток	Тип индивидуальной упаковки	Транспортная упаковка
	Вт		К		Вт	мм	мм	ч		лм		шт.
ESL-C21-T9/2700/E14	9	E14	2700	тёплый белый	45	7	38x107	10000	A	465	пластик	50
ESL-C21-T9/2700/E27	9	E27	2700	тёплый белый	45	7	38x107	10000	A	465	пластик	50
ESL-C21-T9/4000/E14	9	E14	4000	холодный белый	45	7	38x107	10000	A	465	пластик	50
ESL-C21-T9/4000/E27	9	E27	4000	холодный белый	45	7	38x107	10000	A	465	пластик	50
ESL-C21-T9/GOLD/E14	9	E14	Gold	тёплый белый	45	7	38x107	10000	A	365	пластик	50
ESL-C21-T9/GOLD/E27	9	E27	Gold	тёплый белый	45	7	38x107	10000	A	365	пластик	50
ESL-C21-T12/2700/E14	12	E14	2700	тёплый белый	60	7	38x110	10000	A	565	пластик	50
ESL-C21-T12/2700/E27	12	E27	2700	тёплый белый	60	7	38x110	10000	A	565	пластик	50
ESL-C21-T12/4000/E14	12	E14	4000	холодный белый	60	7	38x110	10000	A	565	пластик	50
ESL-C21-T12/4000/E27	12	E27	4000	холодный белый	60	7	38x110	10000	A	565	пластик	50
ESL-C21-T12/GOLD/E14	12	E14	Gold	тёплый белый	60	7	38x110	10000	A	465	пластик	50
ESL-C21-T12/GOLD/E27	12	E27	Gold	тёплый белый	60	7	38x110	10000	A	465	пластик	50

Декоративные лампы-свечи / Серия C21-TW

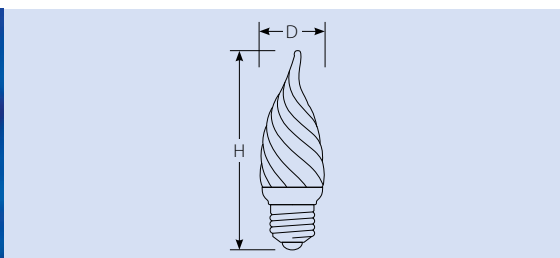

Наименование	Мощность	Тип цоколя	Цветовая температура	Свет	Эквивалентная мощность лампы накаливания	Диаметр элемента	Размеры лампы (DxH)	Срок службы	Класс энергопотребления	Световой поток	Тип индивидуальной упаковки	Транспортная упаковка
	Вт		К		Вт	мм	мм	ч		лм		шт.
ESL-C21-TW9/2700/E14	9	E14	2700	тёплый белый	45	7	38x123	10000	A	465	пластик	50
ESL-C21-TW9/2700/E27	9	E27	2700	тёплый белый	45	7	38x123	10000	A	465	пластик	50
ESL-C21-TW9/4000/E14	9	E14	4000	холодный белый	45	7	38x123	10000	A	465	пластик	50
ESL-C21-TW9/4000/E27	9	E27	4000	холодный белый	45	7	38x123	10000	A	465	пластик	50
ESL-C21-TW9/GOLD/E14	9	E14	Gold	тёплый белый	45	7	38x123	10000	A	365	пластик	50
ESL-C21-TW9/GOLD/E27	9	E27	Gold	тёплый белый	45	7	38x123	10000	A	365	пластик	50
ESL-C21-TW12/2700/E14	12	E14	2700	тёплый белый	60	7	38x134	10000	A	565	пластик	50
ESL-C21-TW12/2700/E27	12	E27	2700	тёплый белый	60	7	38x134	10000	A	565	пластик	50
ESL-C21-TW12/4000/E14	12	E14	4000	холодный белый	60	7	38x134	10000	A	565	пластик	50
ESL-C21-TW12/4000/E27	12	E27	4000	холодный белый	60	7	38x134	10000	A	565	пластик	50
ESL-C21-TW12/GOLD/E14	12	E14	Gold	тёплый белый	60	7	38x134	10000	A	465	пластик	50
ESL-C21-TW12/GOLD/E27	12	E27	Gold	тёплый белый	60	7	38x134	10000	A	465	пластик	50

Декоративные энергосберегающие лампы-глобы — энергосберегающие лампы с матовой колбой, выполненной в виде шара. Данные лампы незаменимы при использовании в светильниках открытого типа или с небольшим плафоном, а лампы с большим диаметром колбы могут быть использованы в качестве самостоятельных декоративных светильников. Специальное покрытие колбы энергосберегающих ламп позволяет значительно уменьшить негативное влияние «слепящего эффекта» на глаза при использовании в светильниках открытого типа.

Декоративные лампы-глобы / Серия B40

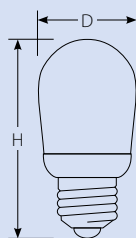
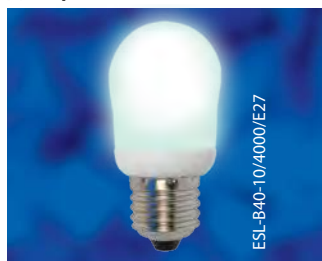

Наименование	Мощность	Тип цоколя	Цветовая температура	Свет	Эквивалентная мощность лампы накаливания	Диаметр элемента	Размеры лампы (DxH)	Срок службы	Класс энергопотребления	Тип индивидуальной упаковки	Транспортная упаковка
	Вт		К		Вт	мм	мм	ч			шт.
ESL-B40-10/2700/E14	10	E14	2700	тёплый белый	50	7	40x84	10 000	A	картон	50
ESL-B40-10/2700/E27	10	E27	2700	тёплый белый	50	7	40x84	10 000	A	картон	50
ESL-B40-10/4000/E14	10	E14	4000	холодный белый	50	7	40x84	10 000	A	картон	50
ESL-B40-10/4000/E27	10	E27	4000	холодный белый	50	7	40x84	10 000	A	картон	50

Декоративные лампы-глобы / Серия B45

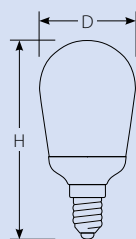

Наименование	Мощность	Тип цоколя	Цветовая температура	Свет	Эквивалентная мощность лампы накаливания	Диаметр элемента	Размеры лампы (DxH)	Срок службы	Класс энергопотребления	Тип индивидуальной упаковки	Транспортная упаковка
	Вт		К		Вт	мм	мм	ч			шт.
ESL-B45-12/2700/E14	12	E14	2700	тёплый белый	60	7	45x100	10 000	A	картон	50
ESL-B45-12/2700/E27	12	E27	2700	тёплый белый	60	7	45x100	10 000	A	картон	50
ESL-B45-12/4000/E14	12	E14	4000	холодный белый	60	7	45x100	10 000	A	картон	50
ESL-B45-12/4000/E27	12	E27	4000	холодный белый	60	7	45x100	10 000	A	картон	50

Декоративные лампы-глобы / Серия G45



ESL-G45-11/4000/E27

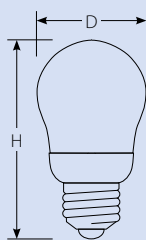

Наименование	Мощность Вт	Тип цоколя	Цветовая температура К	Свет	Эквивалентная мощность лампы накаливания Вт	Диаметр элемента мм	Размеры лампы (DxH) мм	Срок службы ч	Класс энергопотребления	Тип индивидуальной упаковки	Транспортная упаковка шт.
ESL-G45-11/2700/E14	11	E14	2700	тёплый белый	60	7	45x87	10000	A	картон	50
ESL-G45-11/2700/E27	11	E27	2700	тёплый белый	60	7	45x87	10000	A	картон	50
ESL-G45-11/4000/E14	11	E14	4000	холодный белый	60	7	45x87	10000	A	картон	50
ESL-G45-11/4000/E27	11	E27	4000	холодный белый	60	7	45x87	10000	A	картон	50

Декоративные лампы-глобы / Серия G45-L



ESL-G45-L11/4000/E14

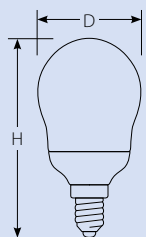

Наименование	Мощность Вт	Тип цоколя	Цветовая температура К	Свет	Эквивалентная мощность лампы накаливания Вт	Диаметр элемента мм	Размеры лампы (DxH) мм	Срок службы ч	Класс энергопотребления	Тип индивидуальной упаковки	Транспортная упаковка шт.
ESL-G45-L11/2700/E14	11	E14	2700	тёплый белый	60	7	45x95	8000	B	картон	50
ESL-G45-L11/2700/E27	11	E27	2700	тёплый белый	60	7	45x95	8000	B	картон	50
ESL-G45-L11/4000/E14	11	E14	4000	холодный белый	60	7	45x95	8000	B	картон	50
ESL-G45-L11/4000/E27	11	E27	4000	холодный белый	60	7	45x95	8000	B	картон	50

Декоративные лампы-глобы / Серия G55



ESL-G55-11/4000/E14

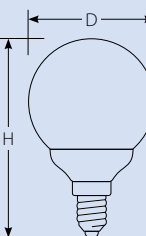

Наименование	Мощность Вт	Тип цоколя	Цветовая температура К	Свет	Эквивалентная мощность лампы накаливания Вт	Диаметр элемента мм	Размеры лампы (DxH) мм	Срок службы ч	Класс энергопотребления	Световой поток лм	Тип индивидуальной упаковки	Транспортная упаковка шт.
ESL-G55-11/2700/E14	11	E14	2700	тёплый белый	55	7	52x87	10000	A	530	картон	50
ESL-G55-11/2700/E27	11	E27	2700	тёплый белый	55	7	58x87	10000	A	530	картон	50
ESL-G55-11/4000/E14	11	E14	4000	холодный белый	55	7	52x87	10000	A	530	картон	50
ESL-G55-11/4000/E27	11	E27	4000	холодный белый	55	7	58x87	10000	A	530	картон	50

Декоративные лампы-глобы / Серия G80



ESL-G80-15/4000/E27

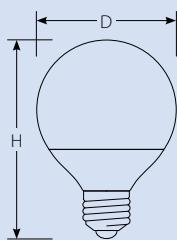

Наименование	Мощность Вт	Тип цоколя	Цветовая температура К	Свет	Эквивалентная мощность лампы накаливания Вт	Диаметр элемента мм	Размеры лампы (DxH) мм	Срок службы ч	Класс энергопотребления	Световой поток лм	Тип индивидуальной упаковки	Транспортная упаковка шт.
ESL-G80-15/2700/E27	15	E27	2700	тёплый белый	75	7	80×109	10000	A	800	картон	20
ESL-G80-15/4000/E27	15	E27	4000	холодный белый	75	7	80×109	10000	A	800	картон	20

Декоративные лампы-глобы / Серия G95



ESL-G95-24/4000/E27

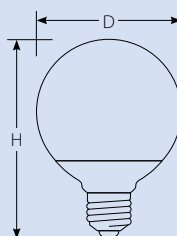

Наименование	Мощность Вт	Тип цоколя	Цветовая температура К	Свет	Эквивалентная мощность лампы накаливания Вт	Диаметр элемента мм	Размеры лампы (DxH) мм	Срок службы ч	Класс энергопотребления	Световой поток лм	Тип индивидуальной упаковки	Транспортная упаковка шт.
ESL-G95-24/2700/E27	24	E27	2700	тёплый белый	140	12	95×127	10000	A	1300	картон	20
ESL-G95-24/4000/E27	24	E27	4000	холодный белый	140	12	95×127	10000	A	1300	картон	20

Декоративные лампы-глобы / Серия G145



ESL-G145-50/4000/E27

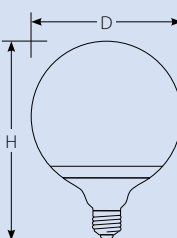

Наименование	Мощность Вт	Тип цоколя	Цветовая температура К	Свет	Эквивалентная мощность лампы накаливания Вт	Диаметр элемента мм	Размеры лампы (DxH) мм	Срок службы ч	Класс энергопотребления	Световой поток лм	Тип индивидуальной упаковки	Транспортная упаковка шт.
ESL-G145-50/2700/E27	50	E27	2700	тёплый белый	300	12	145×188	10000	A	3300	картон	8
ESL-G145-50/4000/E27	50	E27	4000	холодный белый	300	12	145×188	10000	A	3300	картон	8

Декоративные лампы-глобы / Серия G45 цветные

Декоративные энергосберегающие цветные лампы-глобы — энергосберегающие лампы с шарообразной колбой, выполненной из цветного стекла (синего, зелёного, красного и жёлтого). Рекомендуются для декоративного освещения и декоративной подсветки небольших деталей интерьера. Незаменимы для создания отдельных художественных эффектов, создания определённой атмосферы и решения особых дизайнерских задач. Можно использовать в открытых светильниках и светильниках без абажура.

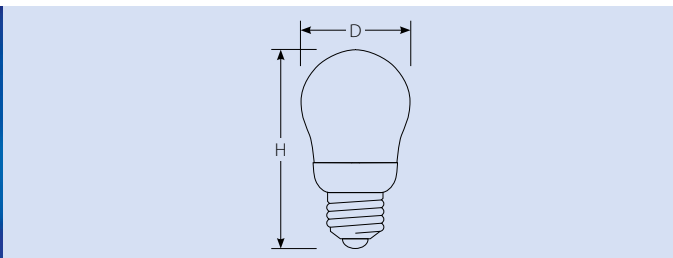

Наименование	Мощность	Тип цоколя	Свет	Эквивалентная мощность лампы накаливания	Диаметр элемента	Размеры лампы (DxH)	Срок службы	Тип индивидуальной упаковки	Транспортная упаковка
	Вт			Вт	мм	мм	ч		шт.
ESL-G45-9/BLUE/E27	9	E27	синий	45	7	45x83	10 000	картон	50
ESL-G45-9/GREEN/E27	9	E27	зелёный	45	7	45x83	10 000	картон	50
ESL-G45-9/RED/E27	9	E27	красный	45	7	45x83	10 000	картон	50
ESL-G45-9/YELLOW/E27	9	E27	жёлтый	45	7	45x83	10 000	картон	50

Декоративные лампы-груши / Серии P55, P60

Серия P — это классическая форма в современном исполнении. Колба лампы повторяет форму ламп накаливания и выполнена из специального термопластика, который обеспечивает минимальный нагрев. Лампы серии P могут использоваться для светильников любого типа, но особенно рекомендуются для светильников с тонкими тканевыми и бумажными абажурами, позволяя сохранить красоту светильника.

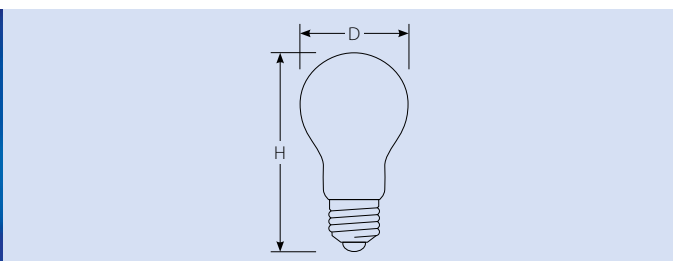

Наименование	Мощность	Тип цоколя	Цветовая температура	Свет	Эквивалентная мощность лампы накаливания	Диаметр элемента	Размеры лампы (DxH)	Срок службы	Класс энергопотребления	Световой поток	Тип индивидуальной упаковки	Транспортная упаковка
	Вт		К		Вт	мм	мм	ч		лм		шт.
ESL-P55-12/2700/E27	12	E27	2700	тёплый белый	65	8	55x100	10000	A	600	пластик	50
ESL-P55-12/4000/E27	12	E27	4000	холодный белый	65	8	55x100	10000	A	600	пластик	50
ESL-P60-15/2700/E27	15	E27	2700	тёплый белый	85	8	60x112	10000	A	800	пластик	50
ESL-P60-15/4000/E27	15	E27	4000	холодный белый	85	8	60x112	10000	A	800	пластик	50

РЕФЛЕКТОРЫ

Лампы рефлекторного типа серии RM обладают ярким направленным светом и великолепными техническими характеристиками. При этом форма этих ламп повторяет форму зеркальных ламп накаливания соответствующего типоразмера. Рассеиватель выполнен из матового стекла и обеспечивает равномерное свечение без слепящих бликов.

Лампы-рефлекторы серии RM рекомендуются для акцентного освещения галерей, холлов, коридоров и предназначены для использования во встраиваемых потолочных и точечных светильниках.



Серия RM представлена двумя типами исполнения ламп:

- рефлекторы с маркировкой S имеют полностью стеклянную колбу;
- рефлекторы с маркировкой A имеют корпус из литого термостойкого пластика заканчивающийся стеклянной колбой-рассеивателем.

АССОРТИМЕНТ

Рефлекторы / Серия RM50

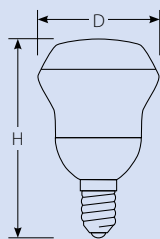

Наименование	Мощность Вт	Тип цоколя E14	Цветовая температура К	Свет	Эквивалентная мощность лампы накаливания Вт	Диаметр элемента мм	Размеры лампы (DxH) мм	Срок службы ч	Класс энергопотребления	Тип индивидуальной упаковки	Транспортная упаковка шт.
ESL-RM50 CL-9/2700/E14 S	9	E14	2700	тёплый белый	45	7	50x88	10 000	A	картон	50
ESL-RM50 CL-9/4000/E14 S	9	E14	4000	холодный белый	45	7	50x88	10 000	A	картон	50
ESL-RM50-9/2700/E14 S	9	E14	2700	тёплый белый	45	7	50x88	10 000	A	картон	50
ESL-RM50-9/4000/E14 S	9	E14	4000	холодный белый	45	7	50x88	10 000	A	картон	50

Рефлекторы / Серия RM50 FR



ESL-RM50 FR-A9/4000/E14

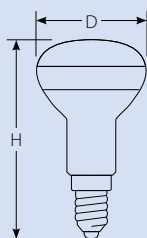

Наименование	Мощность	Тип цоколя	Цветовая температура	Свет	Эквивалентная мощность лампы накаливания	Диаметр элемента	Размеры лампы (DxH)	Срок службы	Класс энергопотребления	Тип индивидуальной упаковки	Транспортная упаковка
	Вт		К		Вт	мм	мм	ч			шт.
ESL-RM50 FR-A9/2700/E14	9	E14	2700	тёплый белый	45	7	50x87	8000	A	картон	50
ESL-RM50 FR-A9/4000/E14	9	E14	4000	холодный белый	45	7	50x87	8000	A	картон	50

Рефлекторы / Серия RM63



ESL-RM63 FR-A15/4000/E27

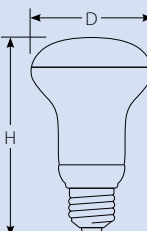

Наименование	Мощность	Тип цоколя	Цветовая температура	Свет	Эквивалентная мощность лампы накаливания	Диаметр элемента	Размеры лампы (DxH)	Срок службы	Класс энергопотребления	Тип индивидуальной упаковки	Транспортная упаковка
	Вт		К		Вт	мм	мм	ч			шт.
ESL-RM63-15/2700/E27 S	15	E27	2700	тёплый белый	75	7	63x104	10000	A	картон	50
ESL-RM63-15/4000/E27 S	15	E27	4000	холодный белый	75	7	63x104	10000	A	картон	50
ESL-RM63 FR-A15/2700/E27	15	E27	2700	тёплый белый	75	7	63x103	8000	A	картон	50
ESL-RM63 FR-A15/4000/E27	15	E27	4000	холодный белый	75	7	63x103	8000	A	картон	50

Рефлекторы / Серия RM80

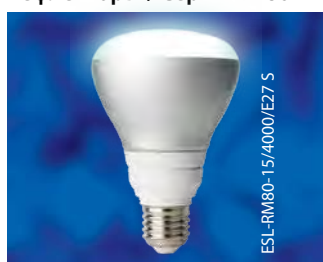

ESL-RM80-15/4000/E27 S

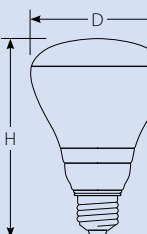

Наименование	Мощность	Тип цоколя	Цветовая температура	Свет	Эквивалентная мощность лампы накаливания	Диаметр элемента	Размеры лампы (DxH)	Срок службы	Класс энергопотребления	Тип индивидуальной упаковки	Транспортная упаковка
	Вт		К		Вт	мм	мм	ч			шт.
ESL-RM80-15/2700/E27 S	15	E27	2700	тёплый белый	75	7	80x120	8000	A	картон	20
ESL-RM80-15/4000/E27 S	15	E27	4000	холодный белый	75	7	80x120	8000	A	картон	20
ESL-RM80 FR-A15/2700/E27	15	E27	2700	тёплый белый	75	9	80x115	8000	A	картон	50
ESL-RM80 FR-A15/4000/E27	15	E27	4000	холодный белый	75	9	80x115	8000	A	картон	50

ЛАМПЫ ДЛЯ ПОТОЛОЧНЫХ СВЕТИЛЬНИКОВ

Энергосберегающие лампы GX53 и GX70 — это великолепное решение для замены галогенных светильников. Данные лампы обладают высокой цветопередачей благодаря использованию трехполосного люминофора. Рассеиватель выполнен из матового стекла, что обеспечивает ровный приятный свет. Лампы GX53 и GX70 рекомендуются для подсветки отдельных элементов интерьера, с ограниченным монтажным пространством, а также идеально подходят для использования в потолочных или настенных светильниках с цоколями GX53 и GX70.



ОБЛАСТЬ ПРИМЕНЕНИЯ:

- натяжные и подвесные потолки;
- настенные и декоративные светильники;
- шкафы-купе;
- витрины;
- кухонные светильники.

АССОРТИМЕНТ

Лампы для потолочных светильников / Серия GX53



ESL-GX53-12/4000/GX53

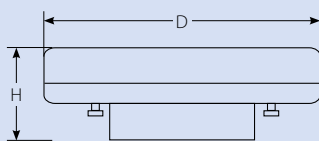

Наименование	Мощность	Тип цоколя	Цветовая температура	Свет	Эквивалентная мощность лампы накаливания	Диаметр элемента	Размеры лампы (DxH)	Срок службы	Класс энергопотребления	Световой поток	Тип индивидуальной упаковки	Транспортная упаковка
	Вт											
ESL-GX53-9/2700/GX53	9	GX53	2700	тёплый белый	45	8	75×28	8000	B	350	блистер	50
ESL-GX53-9/4000/GX53	9	GX53	4000	холодный белый	45	8	75×28	8000	B	350	блистер	50
ESL-GX53-12/2700/GX53	12	GX53	2700	тёплый белый	60	8	75×28	8000	B	350	блистер	50
ESL-GX53-12/4000/GX53	12	GX53	4000	холодный белый	60	8	75×28	8000	B	350	блистер	50
ESL-GX53-13/2700/GX53	13	GX53	2700	тёплый белый	75	8	75×28	8000	B	420	блистер	50
ESL-GX53-13/4000/GX53	13	GX53	4000	холодный белый	75	8	75×28	8000	B	420	блистер	50

Лампы для потолочных светильников / Серия GX70



ESL-GX70-20/4000/GX70

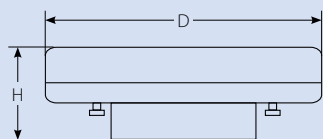

Наименование	Мощность	Тип цоколя	Цветовая температура	Свет	Эквивалентная мощность лампы накаливания	Диаметр элемента	Размеры лампы (DxH)	Срок службы	Класс энергопотребления	Световой поток	Тип индивидуальной упаковки	Транспортная упаковка
	Вт		К		Вт	мм	мм	ч		лм		шт.
ESL-GX70-20/2700/GX70	20	GX70	2700	тёплый белый	100	8	111x42,5	8000	B	650	картон	20
ESL-GX70-20/4000/GX70	20	GX70	4000	холодный белый	100	8	111x42,5	8000	B	650	картон	20
ESL-GX70-20/6400/GX70	20	GX70	6400	дневной	100	8	111x42,5	8000	B	650	картон	20



ЛАМПЫ ТОЧЕЧНОГО СВЕТА

Лампы точечного света JCDR предназначены для использования во встроенных светильниках и подвесных системах. Особенно рекомендуются для установки в помещениях, оборудованных подвесными потолками. Также используются в декоративной подсветке мебели, в торговом оборудовании, при оформлении витрин, создавая акцент на определенных элементах декора или деталях интерьера.



ПРЕИМУЩЕСТВА

- Корпус лампы выполнен из алюминиевого сплава, обеспечивающего меньший нагрев внутренних частей.
- Матовое защитное стекло с рассеивателем даёт яркий направленный световой поток.
- Эксплуатация от сетевого напряжения без использования понижающего трансформатора.
- Экономичная и практичная замена галогенных ламп рефлекторного типа.

АССОРТИМЕНТ

Лампы точечного света / Серия JCDR PREMIUM

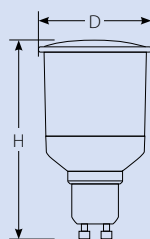

Наименование	Мощность	Тип цоколя	Цветовая температура	Свет	Эквивалентная мощность лампы накаливания	Диаметр элемента	Размеры лампы (DxH)	Срок службы	Класс энергопотребления	Световой поток	Тип индивидуальной упаковки	Транспортная упаковка
	Вт											
ESL-JCDR FR-9/2700/GU10/A	9	GU10	2700	тёплый белый	45	8	50x78	10 000	A	90	картон	50
ESL-JCDR FR-9/2700/GU5.3/A	9	GU5.3	2700	тёплый белый	45	8	50x78	10 000	A	90	картон	50
ESL-JCDR FR-9/4000/GU10/A	9	GU10	4000	холодный белый	45	8	50x78	10 000	A	90	картон	50
ESL-JCDR FR-9/4000/GU5.3/A	9	GU5.3	4000	холодный белый	45	8	50x78	10 000	A	90	картон	50
ESL-JCDR FR-11/2700/GU10/A	11	GU10	2700	тёплый белый	55	8	50x88	10 000	A	115	картон	50
ESL-JCDR FR-11/2700/GU5.3/A	11	GU5.3	2700	тёплый белый	55	8	50x88	10 000	A	115	картон	50
ESL-JCDR FR-11/4000/GU10/A	11	GU10	4000	холодный белый	55	8	50x88	10 000	A	115	картон	50
ESL-JCDR FR-11/4000/GU5.3/A	11	GU5.3	4000	холодный белый	55	8	50x88	10 000	A	115	картон	50
ESL-JCDR FR-13/2700/GU10/A	13	GU10	2700	тёплый белый	65	8	50x89	10 000	A	125	картон	50
ESL-JCDR FR-13/2700/GU5.3/A	13	GU5.3	2700	тёплый белый	65	8	50x89	10 000	A	125	картон	50
ESL-JCDR FR-13/4000/GU10/A	13	GU10	4000	холодный белый	65	8	50x89	10 000	A	125	картон	50
ESL-JCDR FR-13/4000/GU5.3/A	13	GU5.3	4000	холодный белый	65	8	50x89	10 000	A	125	картон	50

Лампы точечного света / Серия JCDR



ESL-JCDR-7/4000/GU5.3/A

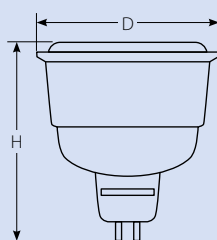

Наименование	Мощность Вт	Тип цоколя	Цветовая температура К	Свет	Эквивалентная мощность лампы накаливания Вт	Диаметр элемента мм	Размеры лампы (DxH) мм	Срок службы ч	Класс энергопотребления	Тип индивидуальной упаковки	Транспортная упаковка шт.
ESL-JCDR-7/2800/GU5.3/A	7	GU5.3	2800	тёплый белый	35	7	50x59	10000	B	картон	50
ESL-JCDR-7/2800/GU10/A	7	GU10	2800	тёплый белый	35	7	50x59	10000	B	картон	50
ESL-JCDR-7/4000/GU5.3/A	7	GU5.3	4000	холодный белый	35	7	50x59	10000	B	картон	50
ESL-JCDR-7/4000/GU10/A	7	GU10	4000	холодный белый	35	7	50x59	10000	B	картон	50

Лампы точечного света / Серия JCDR



ESL-JCDR FR-7/4000/GU10

ESL-JCDR FR-11/4000/GU5.3

ESL-JCDR FR-13/4000/GU10

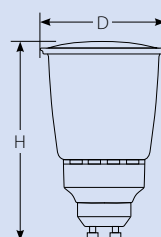

Наименование	Мощность Вт	Тип цоколя	Цветовая температура К	Свет	Эквивалентная мощность лампы накаливания Вт	Диаметр элемента мм	Размеры лампы (DxH) мм	Срок службы ч	Класс энергопотребления	Тип индивидуальной упаковки	Транспортная упаковка шт.
ESL-JCDR CL-7/2800/GU5.3	7	GU5.3	2800	тёплый белый	35	7	50x71	10000	A	картон	50
ESL-JCDR CL-7/2800/GU10	7	GU10	2800	тёплый белый	35	7	50x77	10000	A	картон	50
ESL-JCDR CL-7/4000/GU5.3	7	GU5.3	4000	холодный белый	35	7	50x71	10000	A	картон	50
ESL-JCDR CL-7/4000/GU10	7	GU10	4000	холодный белый	35	7	50x77	10000	A	картон	50
ESL-JCDR FR-7/2800/GU5.3	7	GU5.3	2800	тёплый белый	35	7	50x71	10000	A	картон	50
ESL-JCDR FR-7/2800/GU10	7	GU10	2800	тёплый белый	35	7	50x77	10000	A	картон	50
ESL-JCDR FR-7/4000/GU5.3	7	GU5.3	4000	холодный белый	35	7	50x71	10000	A	картон	50
ESL-JCDR FR-7/4000/GU10	7	GU10	4000	холодный белый	35	7	50x77	10000	A	картон	50
ESL-JCDR FR-9/2700/GU5.3	9	GU5.3	2700	тёплый белый	45	7	50x77	8000	B	картон	50
ESL-JCDR FR-9/2700/GU10	9	GU10	2700	тёплый белый	45	7	50x74	8000	B	картон	50
ESL-JCDR FR-9/4000/GU5.3	9	GU5.3	4000	холодный белый	45	7	50x77	8000	B	картон	50
ESL-JCDR FR-9/4000/GU10	9	GU10	4000	холодный белый	45	7	50x74	8000	B	картон	50
ESL-JCDR FR-11/2800/GU5.3	11	GU5.3	2800	тёплый белый	55	7	50x87	8000	B	картон	50
ESL-JCDR FR-11/2800/GU10	11	GU10	2800	тёплый белый	55	7	50x80	8000	B	картон	50
ESL-JCDR FR-11/4000/GU5.3	11	GU5.3	4000	холодный белый	55	7	50x87	8000	B	картон	50
ESL-JCDR FR-11/4000/GU10	11	GU10	4000	холодный белый	55	7	50x80	8000	B	картон	50
ESL-JCDR FR-13/2800/GU5.3	13	GU5.3	2800	тёплый белый	75	7	50x93	8000	B	картон	50
ESL-JCDR FR-13/2800/GU10	13	GU10	2800	тёплый белый	75	7	50x85	8000	B	картон	50
ESL-JCDR FR-13/4000/GU5.3	13	GU5.3	4000	холодный белый	75	7	50x93	8000	B	картон	50
ESL-JCDR FR-13/4000/GU10	13	GU10	4000	холодный белый	75	7	50x85	8000	B	картон	50

ДИММИРУЕМЫЕ ЛАМПЫ

Энергосберегающие лампы Uniel с возможностью диммирования от 10 до 100% подходят для использования во всех светильниках с диммерами ламп накаливания.

Включение и выключение энергосберегающей люминесцентной лампы Uniel с возможностью диммирования допускается на любом уровне. Энергосберегающие лампы Uniel с возможностью диммирования идеально подходят для внутреннего и наружного освещения, позволяя настроить необходимый именно вам уровень светового потока.



АССОРТИМЕНТ

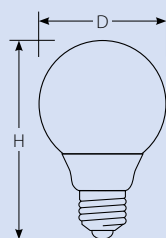

Наименование	Мощность Вт	Тип цоколя	Цветовая температура К	Свет	Эквивалентная мощность лампы накаливания Вт	Диаметр элемента мм	Размеры лампы (DxH) мм	Срок службы ч	Класс энергопотребления	Световой поток (макс. мощность) лм	Тип индивидуальной упаковки	Транспортная упаковка
ESL-D-H32-20/2700/E27	20	E27	2700	тёплый белый	100	12	54x146	8000	A	1150	картон	50
ESL-D-G60-11/2700/E27	11	E27	2700	тёплый белый	55	9	60x107	8000	A	550	картон	50

УЛЬТРАФИОЛЕТОВЫЕ ЛАМПЫ

Ультрафиолетовые лампы Uniel имеют черную или темно-синюю стеклянную колбу, поверхность которой покрыта люминофором, пропускающим длинноволновое УФ-А излучение (UV-A диапазон, длины волн от 300 до 400 нм), вызывающее свечение люминесцирующих материалов. Излучение в видимом диапазоне сведено к минимуму, чтобы оно не препятствовало ультрафиолетовому излучению.



ОБЛАСТЬ ПРИМЕНЕНИЯ:

- контроль и анализ в текстильной и химической промышленности;
- археология;
- банковское дело;
- криминалистика;
- пищевая промышленность;
- минералогия;
- филателия;
- специальные эффекты в ночных клубах, дискотеках и театрах;
- реклама.

АССОРТИМЕНТ

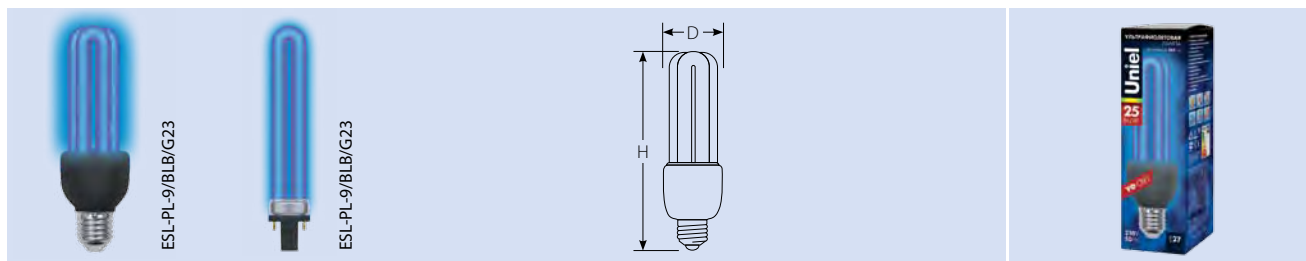

Наименование	Мощность	Тип цоколя	Длина волны	Диаметр элемента	Размеры лампы (DxH)	Срок службы	Класс энергопотребления	Тип индивидуальной упаковки	Транспортная упаковка
	Вт								
ESL-312-20/BLB/E27	20	E27	365	12	54x167	8000	A	картон	60
ESL-312-25/BLB/E27	25	E27	365	12	54x179	8000	A	картон	60
ESL-PL-9/BLB/G23	9	G23	365	12	27x167	8000	A	картон	200

ЛИНЕЙНЫЕ ЛАМПЫ

Энергосберегающие линейные люминесцентные лампы Uniel обеспечивают высокую светоотдачу при сниженном энергопотреблении, широко используются для экономичного общего освещения жилых, офисных и промышленных зданий, а также в сфере специального освещения: переносные фонари, настольные светильники. Линейные лампы обладают высокой цветопередачей, что особенно важно при освещении рабочего пространства.

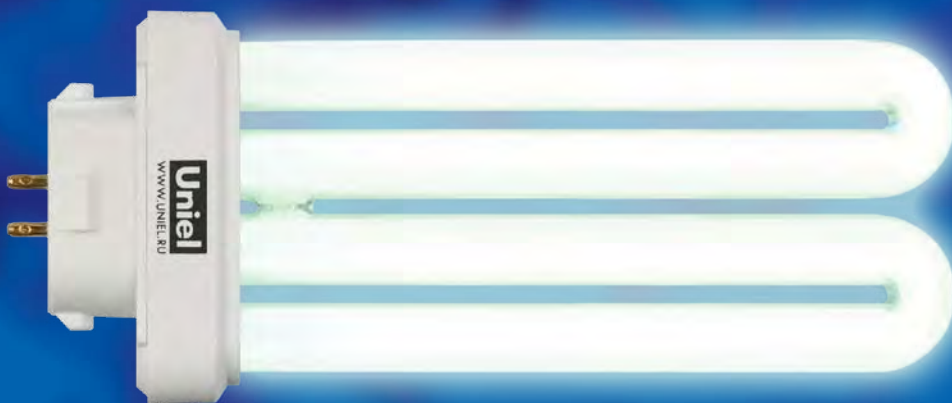

АССОРТИМЕНТ

Линейные лампы / Серия PL

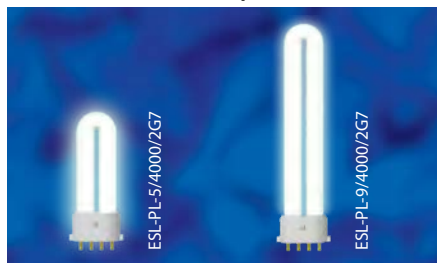

Наименование	Мощность Вт	Тип цоколя	Цветовая температура К	Свет	Эквивалентная мощность лампы накаливания Вт	Диаметр элемента мм	Размеры лампы (DxH) мм	Срок службы ч	Класс энергопотребления	Тип индивидуальной упаковки	Транспортная упаковка шт.
ESL-PL-5/4000/2G7	5	2G7	4000	холодный белый	25	12	27×92	8000	A	картон	50
ESL-PL-9/4000/2G7	9	2G7	4000	холодный белый	45	12	32×160	8000	A	картон	50
ESL-PL-11/4000/2G7	11	2G7	4000	холодный белый	60	12	27×222	8000	A	картон	50

Линейные лампы / Серия PL

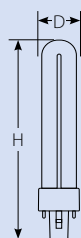
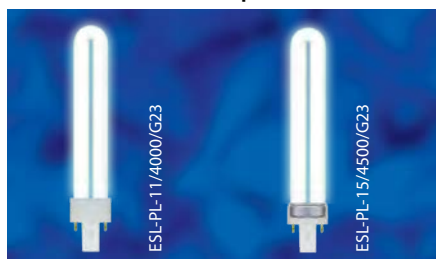

Наименование	Мощность	Тип цоколя	Цветовая температура	Свет	Эквивалентная мощность лампы накаливания	Диаметр элемента	Размеры лампы (DxH)	Срок службы	Класс энергопотребления	Тип индивидуальной упаковки	Транспортная упаковка
	Вт		К		Вт	мм	мм	ч			шт.
ESL-PL-9/4000/G23	9	G23	4000	холодный белый	45	12	32x167	8000	A	картон	50
ESL-PL-11/4000/G23	11	G23	4000	холодный белый	60	12	27x193	8000	A	картон	50
ESL-PL-15/4500/G23	15	G23	4500	холодный белый	75	12	27x193	8000	A	картон	100

Линейные лампы / Серия PLL

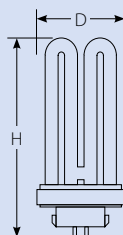

Наименование	Мощность	Тип цоколя	Цветовая температура	Свет	Эквивалентная мощность лампы накаливания	Диаметр элемента	Размеры лампы (DxH)	Срок службы	Класс энергопотребления	Тип индивидуальной упаковки	Транспортная упаковка
	Вт		К		Вт	мм	мм	ч			шт.
ESL-PLL-18/4000/2G11	18	2G11	4000	холодный белый	90	17	43x221	8000	A	картон	50
ESL-PLL-15/4500/GX10Q	15	GX10Q	4500	холодный белый	75	12	64x144	8000	A	картон	100

Линейные лампы / Серия FPL

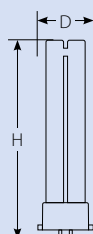

Наименование	Мощность	Тип цоколя	Цветовая температура	Свет	Эквивалентная мощность лампы накаливания	Диаметр элемента	Размеры лампы (DxH)	Срок службы	Класс энергопотребления	Тип индивидуальной упаковки	Транспортная упаковка
	Вт		К		Вт	мм	мм	ч			шт.
ESL-FPL-27/4000/GY10Q	27	GY10Q	4000	холодный белый	135	20	54x250	8000	A	картон	50

ЛАМПЫ ВЫСОКОЙ МОЩНОСТИ

Энергосберегающие лампы высокой мощности рекомендуются для освещения помещений большой площади: офисов, административных зданий, торговых и выставочных залов, складских площадей и т. д.; а также могут быть использованы для наружного освещения садово-парковых зон, улиц, фасадов зданий. Лампы высокой мощности являются великолепной заменой ртутных и натриевых ламп высокого давления, а также ламп смешанного света и идеальны, для использования в местах, где замена ламп требует дополнительного оборудования и связана с дополнительными затратами.



АССОРТИМЕНТ

Лампы высокой мощности / Серия H33



ESL-H33-65/4000/E27

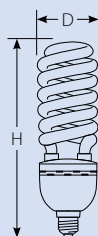

Наименование	Мощность Вт	Тип цоколя	Цветовая температура К	Свет	Эквивалентная мощность лампы накаливания Вт	Диаметр элемента мм	Размеры лампы (DxH) мм	Срок службы ч	Класс энергопотребления	Световой поток лм	Тип индивидуальной упаковки	Транспортная упаковка шт.
ESL-H33-65/4000/E27	65	E27	4000	холодный белый	400	16	80×245	10 000	A	3800	картон	30
ESL-H33-65/6400/E27	65	E27	6400	дневной	400	16	80×245	10 000	A	3800	картон	30
ESL-H33-105/4000/E40	105	E40	4000	холодный белый	560	16	100×320	10 000	A	5600	картон	12
ESL-H33-105/6400/E40	105	E40	6400	дневной	560	16	100×320	10 000	A	5600	картон	12

Лампы высокой мощности / Серия S41



ESL-S41-55/4000/E27

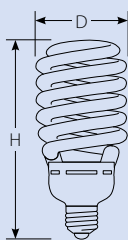

Наименование	Мощность	Тип цоколя	Цветовая температура	Свет	Эквивалентная мощность лампы накаливания	Диаметр элемента	Размеры лампы (DxH)	Срок службы	Класс энергопотребления	Световой поток	Тип индивидуальной упаковки	Транспортная упаковка
	Вт		К		Вт	мм	мм	ч		лм		шт.
ESL-S41-45/2700/E27	45	E27	2700	тёплый белый	325	12	75x170	10000	A	3250	картон	20
ESL-S41-45/4000/E27	45	E27	4000	холодный белый	325	12	75x170	10000	A	3250	картон	20
ESL-S41-45/6400/E27	45	E27	6400	дневной	325	12	75x170	10000	A	3250	картон	20
ESL-S41-55/2700/E27	55	E27	2700	тёплый белый	360	12	66x194	10000	A	3900	картон	20
ESL-S41-55/4000/E27	55	E27	4000	холодный белый	360	12	66x194	10000	A	3900	картон	20

Лампы высокой мощности / Серия S13

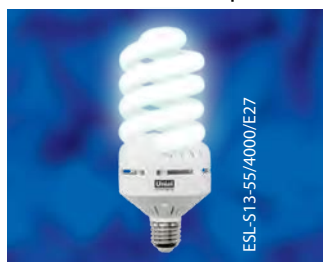

ESL-S13-55/4000/E27

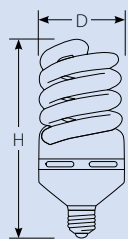

Наименование	Мощность	Тип цоколя	Цветовая температура	Свет	Эквивалентная мощность лампы накаливания	Диаметр элемента	Размеры лампы (DxH)	Срок службы	Класс энергопотребления	Световой поток	Тип индивидуальной упаковки	Транспортная упаковка
	Вт		К		Вт	мм	мм	ч		лм		шт.
ESL-S13-55/2700/E27	55	E27	2700	тёплый белый	275	17	84x202	10000	A	3080	картон	20
ESL-S13-55/4000/E27	55	E27	4000	холодный белый	275	17	84x202	10000	A	3080	картон	20
ESL-S13-75/4000/E27	75	E27	4000	холодный белый	375	17	80x237	10000	A	3330	картон	20
ESL-S13-75/6400/E27	75	E27	6400	дневной	375	17	80x237	10000	A	3330	картон	20

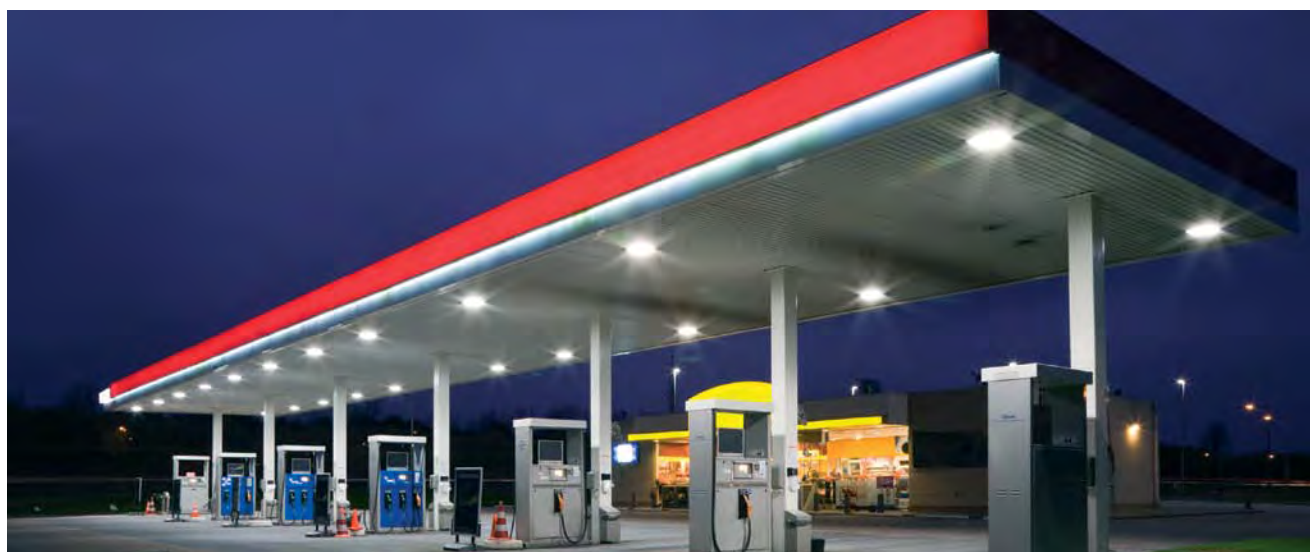

Лампы высокой мощности / Серия S23

Модели ESL-S23-100 и ESL-S23-120 имеют два независимых световых контура, что позволяет получить высокую мощность и великолепные характеристики при сравнительно небольших размерах. Данная технология дополнительно обеспечивает быстрый запуск и достижение рабочих характеристик лампы за короткий промежуток времени.

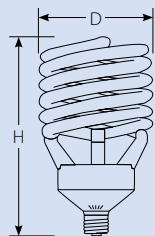

Наименование	Мощность	Тип цоколя	Цветовая температура	Свет	Эквивалентная мощность лампы накаливания	Диаметр элемента	Размеры лампы (DxH)	Срок службы	Класс энергопотребления	Световой поток	Тип индивидуальной упаковки	Транспортная упаковка
	Вт		К		Вт	мм	мм	ч		лм		шт.
ESL-S23-100/6400/E27	100	E27	6400	дневной	580	16	125×245	8000	A	5800	картон	10
ESL-S23-100/4000/E40	100	E40	4000	холодный белый	580	17	125×245	8000	A	5800	картон	10
ESL-S23-100/6400/E40	100	E40	6400	дневной	580	17	125×245	8000	A	5800	картон	10
ESL-S23-120/4000/E27	120	E27	4000	холодный белый	700	16	125×255	8000	A	7000	картон	10
ESL-S23-120/6400/E27	120	E27	6400	дневной	700	16	125×255	8000	A	7000	картон	10
ESL-S23-120/4000/E40	120	E40	4000	холодный белый	700	17	125×255	8000	A	7000	картон	10
ESL-S23-120/6400/E40	120	E40	6400	дневной	700	17	125×255	8000	A	7000	картон	10



ЛАМПЫ ДЛЯ ПРОЖЕКТОРОВ

Энергосберегающие лампы для прожекторов являются экономичной и практичной заменой линейных галогенных ламп типа J78, J118 и J189 с цоколем R7s и рекомендуются к использованию в прожекторах с цоколем R7s, предназначенных для внутреннего и наружного освещения. Благодаря своей долговечности энергосберегающие лампы для прожекторов идеальны для использования в местах, где замена ламп требует дополнительного оборудования и связана с дополнительными затратами.



АССОРТИМЕНТ

Лампы для прожекторов / Серия 322

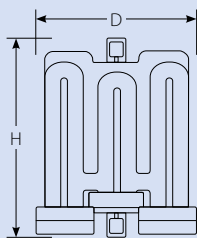
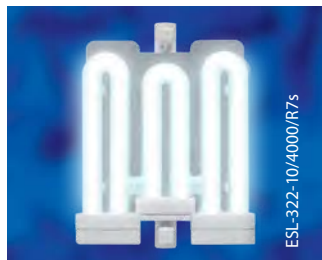

Наименование	Мощность Вт	Тип цоколя	Цветовая температура К	Свет	Эквивалентная мощность лампы накаливания Вт	Диаметр элемента мм	Размеры лампы (DxH) мм	Срок службы ч	Класс энергопотребления	Световой поток лм	Тип индивидуальной упаковки	Транспортная упаковка шт.
ESL-322-10/2700/R7s	10	R7s	2700	тёплый белый	50	7	60x78	8000	B	400	блистер	50
ESL-322-10/4000/R7s	10	R7s	4000	холодный белый	50	7	60x78	8000	B	400	блистер	50

Лампы для прожекторов / Серия 322



ESL-322-20/4000/R7s

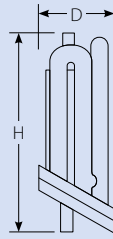

Наименование	Мощность Вт	Тип цоколя R7s	Цветовая температура К	Свет холодный белый	Эквивалентная мощность лампы накаливания Вт	Диаметр элемента мм	Размеры лампы (DxH) мм	Срок службы ч	Класс энергопотребления А	Световой поток лм	Тип индивидуальной упаковки блистер	Транспортная упаковка шт.
ESL-322-20/4000/R7s	20	R7s	4000	холодный белый	100	11	58x118	8000	A	1000	блистер	24

Лампы для прожекторов / Серия 322



ESL-322-J78-13/4000/R7s

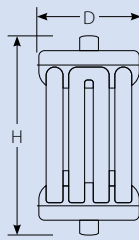

Наименование	Мощность Вт	Тип цоколя R7s	Цветовая температура К	Свет тёплый белый	Эквивалентная мощность лампы накаливания Вт	Диаметр элемента мм	Размеры лампы (DxH) мм	Срок службы ч	Класс энергопотребления А	Световой поток лм	Тип индивидуальной упаковки картон	Транспортная упаковка шт.
ESL-322-J78-13/2700/R7S	13	R7s	2700	тёплый белый	65	7	42x78	12000	A	460	картон	100
ESL-322-J78-13/4000/R7s	13	R7s	4000	холодный белый	65	7	42x78	12000	A	460	картон	100

Лампы для прожекторов / Серия 422



ESL-422-J189-40/4000/R7s

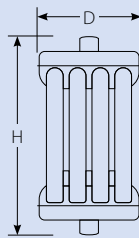

Наименование	Мощность Вт	Тип цоколя R7s	Цветовая температура К	Свет холодный белый	Эквивалентная мощность лампы накаливания Вт	Диаметр элемента мм	Размеры лампы (DxH) мм	Срок службы ч	Класс энергопотребления А	Световой поток лм	Тип индивидуальной упаковки картон	Транспортная упаковка шт.
ESL-422-J118-24/4000/R7s	24	R7s	4000	холодный белый	120	9	52x118	12000	A	1220	картон	100
ESL-422-J189-40/4000/R7s	40	R7s	4000	холодный белый	200	9	52x189	12000	A	2200	картон	100

ЛАМПЫ НАКАЛИВАНИЯ

Лампы накаливания Uniel — традиционный и проверенный временем источник электрического света, имеющий тёплый и комфортный для глаз свет.



IL-M51-CL-60/E27



IL-F25-CL-15/E14



IL-R50-FR-40/E14

АССОРТИМЕНТ

Свечи



IL-C35-FR-40/E14



Наименование	Мощность Вт	Тип цоколя	Напряжение В	Диаметр колбы мм	Срок службы ч	Тип индивидуальной упаковки	Транспортная упаковка шт.
IL-C35-CL-25/E14	25	E14	230	35	1000	картон	100
IL-C35-CL-25/E27	25	E27	230	35	1000	картон	100
IL-C35-CL-40/E14	40	E14	230	35	1000	картон	100
IL-C35-CL-40/E27	40	E27	230	35	1000	картон	100
IL-C35-CL-60/E14	60	E14	230	35	1000	картон	100
IL-C35-CL-60/E27	60	E27	230	35	1000	картон	100
IL-C35-FR-25/E14	25	E14	230	35	1000	картон	100
IL-C35-FR-25/E27	25	E27	230	35	1000	картон	100
IL-C35-FR-40/E14	40	E14	230	35	1000	картон	100
IL-C35-FR-40/E27	40	E27	230	35	1000	картон	100
IL-C35-FR-60/E14	60	E14	230	35	1000	картон	100
IL-C35-FR-60/E27	60	E27	230	35	1000	картон	100

Шарики



IL-G45-CL-40/E27



Наименование	Мощность Вт	Тип цоколя	Напряжение В	Диаметр колбы мм	Срок службы ч	Тип индивидуальной упаковки	Транспортная упаковка шт.
IL-G45-CL-25/E14	25	E14	230	45	1000	картон	100
IL-G45-CL-25/E27	25	E27	230	45	1000	картон	100
IL-G45-CL-40/E14	40	E14	230	45	1000	картон	100
IL-G45-CL-40/E27	40	E27	230	45	1000	картон	100
IL-G45-CL-60/E14	60	E14	230	45	1000	картон	100
IL-G45-CL-60/E27	60	E27	230	45	1000	картон	100
IL-G45-FR-25/E14	25	E14	230	45	1000	картон	100
IL-G45-FR-25/E27	25	E27	230	45	1000	картон	100
IL-G45-FR-40/E14	40	E14	230	45	1000	картон	100
IL-G45-FR-40/E27	40	E27	230	45	1000	картон	100
IL-G45-FR-60/E14	60	E14	230	45	1000	картон	100
IL-G45-FR-60/E27	60	E27	230	45	1000	картон	100

Грибки



Наименование	Мощность Вт	Тип цоколя	Напряжение В	Диаметр колбы мм	Срок службы ч	Тип индивидуальной упаковки	Транспортная упаковка
IL-M51-CL-40/E27	40	E27	230	51	1000	картон	100
IL-M51-CL-60/E27	60	E27	230	51	1000	картон	100

Рефлекторы



Наименование	Мощность Вт	Тип цоколя	Напряжение В	Диаметр колбы мм	Срок службы ч	Тип индивидуальной упаковки	Транспортная упаковка
IL-R39-FR-30/E14	30	E14	230	39	1000	картон	100
IL-R50-FR-40/E14	40	E14	230	50	1000	картон	120
IL-R50-FR-60/E14	60	E14	230	50	1000	картон	120
IL-R63-FR-40/E27	40	E27	230	63	1000	картон	108
IL-R63-FR-60/E27	60	E27	230	63	1000	картон	108

Лампы для холодильников



Наименование	Мощность Вт	Тип цоколя	Напряжение В	Диаметр колбы мм	Срок службы ч	Тип индивидуальной упаковки	Транспортная упаковка
IL-F25-CL-15/E14	15	E14	230	25	1000	картон	100

ЛЮМИНЕСЦЕНТНЫЕ ЛАМПЫ

Люминесцентные лампы Uniel предназначены для освещения общественных и промышленных помещений, торговых и офисных площадей, общественных заведений, учебных и медицинских учреждений, а также других мест, которые требуют более компактных высокоэффективных энергосберегающих систем освещения.



EFL-T4-06/6400/G5



EFL-T5-06/6400/G5

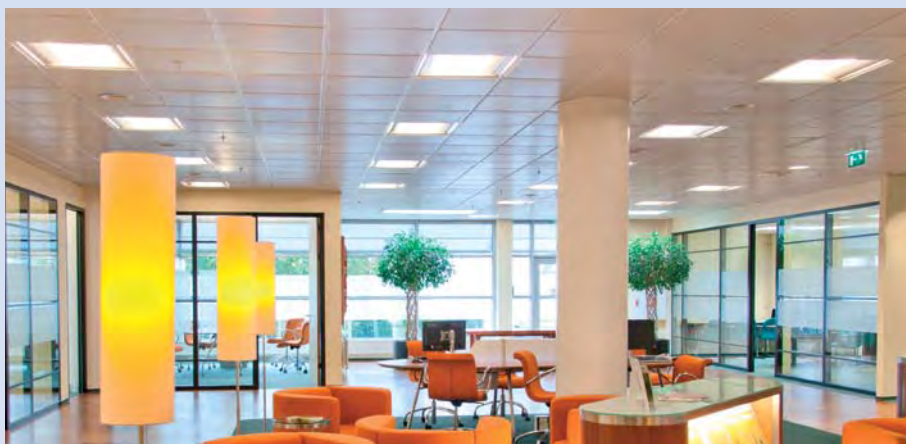

АССОРТИМЕНТ

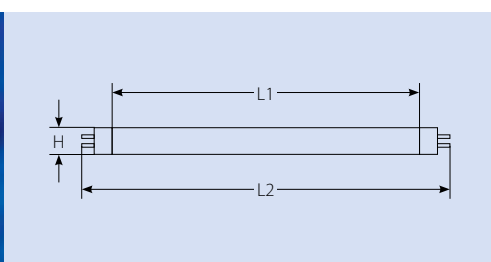
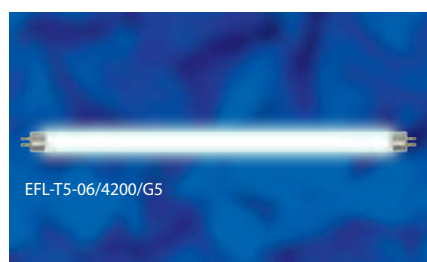

Наименование	Мощность	Тип цоколя	Цветовая температура	Свет	Диаметр элемента	Длина (L1)	Длина (L2)	Срок службы	Класс энергопотребления	Световой поток	Тип индивидуальной упаковки	Групповая упаковка	Транспортная упаковка
	Вт												
EFL-T4-06/4200/G5	6	G5	4200	холодный белый	12	206	220	6000	A	380	картон	10	500
EFL-T4-06/6400/G5	6	G5	6400	дневной	12	206	220	6000	A	350	картон	10	500
EFL-T4-08/4200/G5	8	G5	4200	холодный белый	12	326	340	6000	A	600	картон	10	500
EFL-T4-08/6400/G5	8	G5	6400	дневной	12	326	340	6000	A	580	картон	10	500
EFL-T4-12/4200/G5	12	G5	4200	холодный белый	12	354	368	6000	A	940	картон	10	200
EFL-T4-12/6400/G5	12	G5	6400	дневной	12	354	368	6000	A	920	картон	10	200
EFL-T4-16/4200/G5	16	G5	4200	холодный белый	12	454	467	6000	A	1210	картон	-	200
EFL-T4-16/6400/G5	16	G5	6400	дневной	12	454	467	6000	A	1195	картон	-	200
EFL-T4-20/4200/G5	20	G5	4200	холодный белый	12	553	567	8000	A	1700	картон	-	100
EFL-T4-20/6400/G5	20	G5	6400	дневной	12	553	567	8000	A	1680	картон	-	100
EFL-T4-24/4200/G5	24	G5	4200	холодный белый	12	641	655	8000	A	2020	картон	-	100
EFL-T4-24/6400/G5	24	G5	6400	дневной	12	641	655	8000	A	2010	картон	-	100
EFL-T5-06/4200/G5	6	G5	4200	холодный белый	16	211	225	6000	A	380	картон	10	500
EFL-T5-06/6400/G5	6	G5	6400	дневной	16	211	225	6000	A	350	картон	10	500
EFL-T5-08/4200/G5	8	G5	4200	холодный белый	16	288	302	6000	A	600	картон	10	500
EFL-T5-08/6400/G5	8	G5	6400	дневной	16	288	302	6000	A	580	картон	10	500
EFL-T5-13/4200/G5	13	G5	4200	холодный белый	16	516	530	6000	A	960	картон	-	200
EFL-T5-13/6400/G5	13	G5	6400	дневной	16	516	530	6000	A	940	картон	-	200
EFL-T5-21/4200/G5	21	G5	4200	холодный белый	16	849	864	8000	A	1850	картон	-	100
EFL-T5-21/6400/G5	21	G5	6400	дневной	16	849	864	8000	A	1660	картон	-	100
EFL-T5-28/4200/G5	28	G5	4200	холодный белый	16	1149	1161	10000	A	2470	картон	-	100
EFL-T5-28/6400/G5	28	G5	6400	дневной	16	1149	1161	10000	A	2350	картон	-	100







8

Климатическое оборудование

Напольные кондиционеры

Керамические обогреватели

Электрические тепловые пушки

НАПОЛЬНЫЕ КОНДИЦИОНЕРЫ

Напольный кондиционер Uniel состоит из мобильного охлаждающего блока и гофрированной трубы для отвода нагретого воздуха. Главным преимуществом такого типа кондиционеров является то, что они не требуют монтажа и демонтажа.



ПРЕИМУЩЕСТВА КОНДИЦИОНЕРОВ UNIEL

- Возможность использования в зданиях, в которых запрещено размещать на фасаде внешний блок кондиционера. Это особенно актуально в центральных городских районах.
- Компактный размер (ультратонкий)
- Мобильность (возможность перемещения из комнаты в комнату, либо при переезде)
- Готовность к работе без специального монтажа
- Стильный дизайн
- Пульт дистанционного управления в комплекте
- 24-часовой таймер
- Низкий уровень шума
- Класс энергосбережения A
- Озонобезопасный фреон марки R410A



ОСНОВНЫЕ ФУНКЦИИ:

- Охлаждение
- Вентиляция
- Испаритель конденсата
- 3 скоростных режима
- «Спящий режим»
- 24-часовой таймер
- Пульт управления.



Модель	Напряжение	Мощность	Входная мощность (охлаждение/ нагревание)	Объем воздушного потока	Уровень шума (Hi/Med/Lo)	Обслуживаемая площадь	Размеры
	В	Вт	Вт	м3/ч	dB(A)	м2	мм
TAC-12CPA/V	220–240	3400	1150/1050	350	51/48/45	36	463×775×382
TAC-15CPA/V	220–240	4000	1250/1150	350	51/48/45	45	463×775×382

КЕРАМИЧЕСКИЕ ОБОГРЕВАТЕЛИ

Керамические обогреватели работают по тому же принципу, что и тепловентиляторы, а именно используют явление принудительной конвекции, но имеют принципиально иной нагревательный элемент — керамический.



ОТЛИЧИТЕЛЬНЫЕ ОСОБЕННОСТИ КЕРАМИЧЕСКИХ ОБОГРЕВАТЕЛЕЙ UNIEL

- Благодаря значительно большей площади теплообмена керамические элементы имеют более низкую температуру поверхности при более высокой теплопроизводительности, чем традиционные ТЭНы. По функциональным возможностям они значительно превосходят тепловентиляторы;
- Керамические обогреватели имеют очень длительный, практически неограниченный срок службы, а низкая рабочая температура делает обогреватель безопасным и позволяет избежать эффекта «сжигания» кислорода;
- Благодаря высокой теплопроизводительности они более компактны, чем традиционные тепловентиляторы;
- Гарантия 1 год.

МОДЕЛЬ U-SHT-01

Керамический обогреватель с термостатом

- 2 режима работы
- Термостат с плавной регулировкой температуры
- РТС контроль — защита от перегрева
- Не сжигает кислород
- 2 уровня мощности (1100/1800 Вт)
- Простота в эксплуатации
- Надёжность и безопасность.

МОДЕЛЬ U-SHT-02

Керамический обогреватель с таймером и пультом дистанционного управления

- Климат-контроль
- Удобный ЖК-дисплей
- Отключение по таймеру
- Поворотный корпус
- РТС контроль — защита от перегрева
- Не сжигает кислород
- 2 уровня мощности (1100/1800 Вт)
- Простота в эксплуатации
- Надёжность и безопасность.



ТЕПЛОВЫЕ ПУШКИ / СЕРИЯ OUTDOOR

Тепловая пушка Uniel является мощным профессиональным тепловентилятором, предназначенным для обогрева, вентиляции и просушивания различных видов помещений: цехов, мастерских, складов, ангаров, гаражей и т. п. Тепловые пушки Uniel выпускаются в двух сериях: Outdoor и Portable.



В качестве нагревательного элемента в тепловой пушке используется высокоэффективный трубчатый ТЭН из нержавеющей стали, который быстро достигает заданной температуры. В приборе предусмотрено ступенчатое регулирование мощности нагрева, а также возможность работы без нагрева в режиме вентиляции.

Тепловая пушка начинает давать тепло мгновенно, а потому прогревает неотапливаемое помещение в короткий срок. Это особенно удобно, если тепло требуется на непродолжительное время.

Тепловые пушки серии Outdoor делятся на два вида по типу питания: 220 В (однофазные) и 380 В (трехфазные), более мощные, предназначенные для эксплуатации на крупных объектах.

ОТЛИЧИТЕЛЬНЫЕ ОСОБЕННОСТИ:

- Нагревательный элемент — нержавеющая сталь
- Регулируемый термостат
- Защита от перегрева
- Режим вентиляции
- Повышенная мобильность
- Компактный размер
- Простота в управлении и эксплуатации
- Безопасные корпус и ручка.



Наименование	Характеристики сети	Мощность в режиме вентиляции		Мощность в среднем режиме обогрева		Мощность в максимальном режиме обогрева		Производительность	Цвет корпуса	Вес	Размеры	Длина шнура	Тип упаковки	Транспортная упаковка
		Вт	Вт	Вт	Вт	м³/ч								
U-IEFH-01-2	220 В / 50 Гц	25	1000	2000	272	■	3,6	250x240x295	1,6	картон	1			
U-IEFH-01-3,3	220 В / 50 Гц	30	1650	3300	550	■	4,5	300x275x335	1,6	картон	1			
U-IEFH-01-5	380 В / 50 Гц	30	2500	5000	550	■	5,6	300x290x350	1,6	картон	1			
U-IEFH-01-9	380 В / 50 Гц	52	4500	9000	787	■	7,7	345x340x400	1,6	картон	1			

ТЕПЛОВЫЕ ПУШКИ / СЕРИЯ PORTABLE

Тепловая пушка Uniel является мощным профессиональным тепловентилятором, предназначенным для обогрева, вентиляции и просушивания различных видов помещений: цехов, мастерских, складов, ангаров, гаражей и т. п. Тепловые пушки Uniel выпускаются в двух сериях: Outdoor и Portable.



В качестве нагревательного элемента в тепловой пушке используется высокоэффективный трубчатый ТЭН из нержавеющей стали, который быстро достигает заданной температуры. В приборе предусмотрено ступенчатое регулирование мощности нагрева, а также возможность работы без нагрева в режиме вентиляции.

Тепловая пушка начинает давать тепло мгновенно, а потому прогревает неотапливаемое помещение в короткий срок. Это особенно удобно, если тепло требуется на непродолжительное время.

ОТЛИЧИТЕЛЬНЫЕ ОСОБЕННОСТИ:

- Нагревательный элемент — нержавеющая сталь
- Регулируемый термостат
- Защита от перегрева
- Режим вентиляции
- Повышенная мобильность
- Компактный размер
- Простота в управлении и эксплуатации
- Безопасные корпус и ручка.



АССОРТИМЕНТ

Наименование	Характеристики сети	Мощность в режиме вентиляции		Мощность в среднем режиме обогрева	Мощность в максимальном режиме обогрева	Производительность	Цвет корпуса	Вес	Размеры	Длина шнура	Тип упаковки	Транспортная упаковка
		Вт	Вт									
U-IEFH-02-2	220 В / 50 Гц	25		2000	156	■	3,9	285x240x340	1,6	картон	1	
U-IEFH-02-3	220 В / 50 Гц	30		3000	305	■	5,2	315x250x370	1,6	картон	1	

Uniel предоставляет партнёрам целенаправленную поддержку и помощь по направлениям:

- разработка и проведение рекламных кампаний различной направленности (сезонных, товарных, фокусных, оптовых, розничных, локальных и т. д.);
- разработка и организация конференций, семинаров, форумов по энергосберегающей продукции;
- консультирование и помощь в разработке промо-акций;
- содействие в участии в региональных выставках;
- предоставление рекламно-сувенирной брендированной продукции;
- предоставление информационно-полиграфической брендированной продукции;
- предоставление брендированного торгово-демонстрационного оборудования;
- оперативная информационная поддержка;
- выделение маркетингового бюджета.

Информационные материалы по группам товаров, формат А4



Каталог «Умный дом Uniel»



Буклет «Электронные стабилизаторы напряжения»



Буклет «Фонари UNIEL-OffRoad 2014»



Буклет «Настольные светильники»

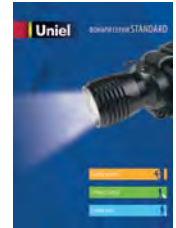

Буклет «Фонари Standard»

POS материалы



Плакат «Вход» 50×30 см



Плакат «Выход» 50×30 см



Плакат «Касса» 50×30 см



Плакат «Гарантия» 50×30 см



Плакат «Лампы продаются здесь» 50×30 см



Плакат со светодиодными лампами двух форматов: 59×84 см (А1) и 42×30 см (А3)



Плакат с Led-панелями двух форматов: 42×59,4 см (А2) и 30×42 см (А3)



Плакат с галогенными лампами двух форматов: 59×84 см (А1) и 30×42 см (А3)



Плакат со стабилизаторами двух форматов: 59×84 см (А1) и 42×59 см (А2)



Наклейка на дверь «На себя» 8x11 см



Наклейка на дверь «От себя» 8x11 см



Коробка для чеков 16x16x15 см



Монетница 17x20,5x1,5 см



Ценник Uniel «Акция» 10x8 см



Ценник Uniel «Новинка» 10x8 см

Торговое и демонстрационное оборудование



Стенд напольный «Умный дом»



Навеска вертикальная Uniel с 5 крючками 10x94 см



Стойка напольная серая (металл) 51x45x222 см



Пластиковая подставка-горка Uniel на 10 ламп



Демостенд на 5 патронов



Тестер на 2 патрона



Стойка напольная синяя (металл)
49,5×37×189 см

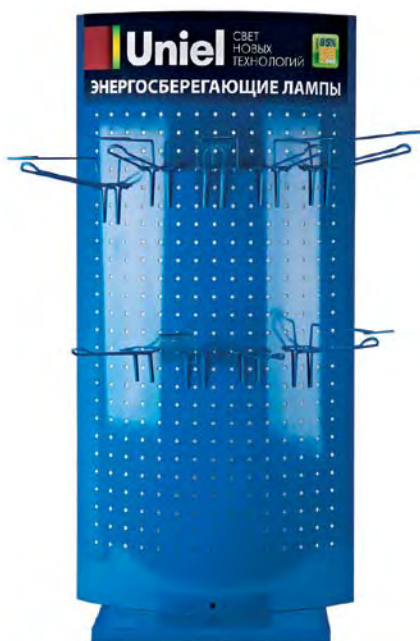

Стенд настольный синий,
16 крючков



Навеска пластиковая Uniel
с 12 крючками 6,4×78 см



Навеска вертикальная
для фонарей OffRoad
на 16 крючков
38,5×10×80 см



Навеска вертикальная
для фонарей Standard
на 16 крючков
38,5×10×80 см



Стенд для потолочных светильников 60x80 см



Навеска горизонтальная Uniel с 4 крючками 28x50 см

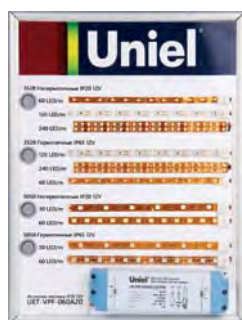

Стенд со светодиодными лентами 30x40 см

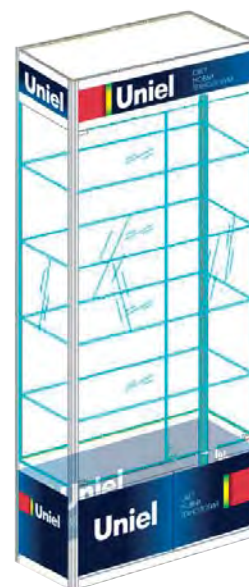

Витрина для демонстрации продукции Uniel

Оформление магазина



Входная группа



Оформление полок



Кассовая зона

Сувенирная продукция



Авторучка

Блок-магнит
для записей Uniel
10x4,5 см

Карандаш-мини 9 см

Блок для записей
9x9x5 см

Эко-сумка Uniel 37x48 см



Крафт-пакет 22x11x29 см



Пакет пластиковый 40x50 см



Эко-сумка Uniel 40x30 см



Футболка Uniel



Uniel[®]



Uniel Lighting Co Ltd.

Источники света

Светильники

Электроустановочное оборудование

Климатическое оборудование

www.uniel.ru
www.uniel.com

